

Canon

EOS R100



Руководство по расширенным
операциям

RU

Содержание

Введение	8
Комплект поставки	9
Дополнительная информация	11
Совместимые аксессуары	12
Инструкции по эксплуатации	13
Краткое руководство по началу работы	14
Об этом руководстве	17
Совместимые карты	19
Указания по технике безопасности	20
Правила обращения	24
Названия компонентов	29
Программное обеспечение/приложения	37
Подготовка и основные операции	42
Зарядка аккумулятора	43
Установка и извлечение аккумулятора и карты	46
Включение питания	52
Установка и снятие объективов RF/RF-S	55
Установка и снятие объективов EF/EF-S	60
Использование видоискателя	64
Основные операции	65
Задание уровня отображения на экране	72
Настройка и использование меню	79
Быстрое управление	86
Базовая зона	90
Интеллектуальный сценарный режим	91
Гибридный автоматический режим	100
Режим съемки «Специальных сцен»	104
Режим «Портрет»	107
Режим «Пейзаж»	108
Режим «Спорт»	109

Режим «Съемка с проводкой»	110
Режим «Крупный план»	112
Режим «Еда»	113
Режим «Ночной портрет»	114
Режим «Съемка с рук ночью»	116
Режим «HDR контрового света»	118
Режим «Бесшумный спуск»	120
Режим «Художественные фильтры»	121
Творческая зона	128
P: Программа AE	129
Tv: AE с приоритетом выдержки	131
Av: AE с приоритетом диафрагмы	134
M: Ручная экспозиция	138
Длительные ручные выдержки	141
Настройки AF, режима съемки и экспозиции	143
Режим AF	144
Метод AF	150
Ручная фокусировка	163
Режим съёмки	167
Использование таймера автоспуска	168
Съемка с дистанционным управлением	170
Режим замера экспозиции	172
Компенсация экспозиции	174
Фиксация экспозиции (Фиксация AE)	176
Съемка со вспышкой	178
Съемка со встроенной вспышкой	179
Настройки вспышки	183
Съемка со вспышками Speedlite	200
Съемка фотографий и запись видео	202
Съемка фотографий	203
Меню вкладки: Съемка фотографий	205
Качество изображения	212

Соотношение сторон фотографий.	215
Настройки компенсации экспозиции/AEB.	217
Настройки чувствительности ISO для фотографий.	220
Автокоррекция яркости.	223
Приоритет светов.	225
Настройки баланса белого.	226
Коррекция баланса белого.	234
Цветовое пространство.	238
Выбор стиля изображения.	239
Индивидуальная настройка стиля изображения.	243
Регистрация стиля изображения.	248
Коррекция аберрации объектива.	252
Функции шумоподавления.	259
Добавление данных для удаления пыли.	263
Непрерывная AF.	267
Режим фокусировки.	268
Включение лампы помощи AF.	269
Ручная электронная фокусировка.	270
Кольцо фокусировки/управления.	271
Image Stabilizer (Стабилизатор изображения) (Режим IS).	272
Время просмотра.	274
Таймер замера экспозиции.	275
Имитация экспозиции.	276
Отображение информации о съемке.	277
Формат дисплея видоискателя.	286
Режимы работы экрана.	287
Общие меры предосторожности, касающиеся съемки фотографий.	288
Запись видео.	292
Меню вкладки: Запись видео.	293
Запись видео.	297
Качество записи видео.	305
Запись звука.	313
Интервальная съемка.	316

Видео Servo AF.	327
Цифровое увеличение.	330
Функция кнопки спуска затвора для видеосъемки.	332
Автоспуск для видео.	334
Цифровой IS для видео.	335
Видео с эффектом миниатюры.	338
Прочие функции меню.	341
Общие меры предосторожности при видеосъемке.	347
Просмотр.	350
Меню вкладки: Просмотр.	352
Просмотр изображений.	355
Индексный режим (отображение нескольких изображений).	358
Отображение увеличенного изображения.	361
Просмотр видеозаписи.	363
Редактирование первого и последнего фрагментов видеозаписи.	367
Извлечение кадров из видеозаписей 4K или интервальных видеозаписей 4K.	370
Редактирование видеоподборки.	373
Просмотр на экране телевизора.	376
Защита изображений.	378
Удаление изображений.	383
Поворот фотографий.	390
Изменение сведений об ориентации видеозаписи.	392
Оценка изображений.	394
Заказ печати (DPOF).	400
Настройка фотокниги.	405
Творческий помощник.	411
Художественные фильтры.	414
Коррекция красных глаз.	419
Изменение размера.	421
Кадрирование.	423
Слайд-шоу.	426
Задание условий поиска изображений.	431

Возобновление с предыдущего просмотра.	435
Просмотр изображений с помощью диска управления.	436
Отображение информации о воспроизведении.	438
Отображение точки автофокусировки.	441
HDMI HDR выход.	442
Беспроводные функции.	443
Меню вкладки: Настройки беспроводной связи.	445
Подключение Wi-Fi/Bluetooth.	447
Подключение к смартфону.	449
Подключение к компьютеру по Wi-Fi.	489
Подключение по Wi-Fi к принтеру.	496
Отправка изображений в веб-службу.	510
Подключение Wi-Fi через точки доступа.	527
Подключение к беспроводному пульту ДУ.	535
Повторное подключение по Wi-Fi.	539
Регистрация нескольких групп параметров подключения.	541
Режим «В самолете».	543
Параметры Wi-Fi.	544
Настройки Bluetooth.	545
Имя.	546
Настройки GPS.	547
Изменение или удаление параметров подключения.	551
Сброс настроек связи.	554
Экран просмотра информации.	555
Использование виртуальной клавиатуры.	556
Действия, выполняемые при отображении сообщений об ошибках.	557
Меры предосторожности в отношении функции беспроводной связи.	567
Безопасность.	569
Проверка параметров сети.	570
Состояние беспроводной связи.	571
Настройка.	573
Меню вкладки: Настройка.	574

Настройки папки.	577
Нумерация файлов.	580
Форматирование карты.	585
Автоповорот.	588
Добавление сведений об ориентации видеозаписи.	590
Дата/Время/Зона.	592
Язык.	597
ТВ-стандарт.	598
Звуковое подтверждение.	599
Экономия энергии.	600
Эко-режим.	601
Настройки дисплея.	602
Яркость экрана.	604
Яркость видоискателя.	605
Разрешение HDMI.	606
Сброс настроек камеры.	607
Пользовательские функции (C.Fn).	608
Информация об авторских правах.	617
Прочая информация.	620
Мое меню.	621
Меню вкладки: МОЁ МЕНЮ.	622
Регистрация параметров в «Мое Меню».	623
Справочная информация.	629
Импорт изображений в компьютер.	630
Руководство по поиску и устранению неполадок.	634
Коды ошибок.	651
Чувствительность ISO при видеосъемке.	652
Отображение информации.	653
Технические характеристики.	667
Торговые марки и лицензирование.	687

Введение

Перед началом съемки обязательно ознакомьтесь со следующей информацией

Во избежание проблем при съемке, а также для получения качественных снимков сначала ознакомьтесь с разделами [Указания по технике безопасности](#) и [Правила обращения](#). Кроме того, внимательно ознакомьтесь с Руководством по расширенным операциям, чтобы правильно пользоваться камерой.

Сделайте несколько пробных снимков и ознакомьтесь с ограничениями ответственности по продукту.

После съемки просмотрите снятые изображения и убедитесь, что они правильно записаны. В случае если из-за неисправности камеры или карты памяти невозможно записать изображения или передать их в компьютер, корпорация Canon не несет ответственности за какие-либо убытки или причиненные неудобства.

Авторские права

В некоторых странах законодательство в области охраны авторских прав запрещает несанкционированное использование изображений, снятых этой камерой (или музыки либо изображений с музыкой, записанных на карту памяти), для любых других целей, кроме личного просмотра. Следует также помнить, что на некоторых общественных мероприятиях, выставках и т. п. фотосъемка может быть запрещена даже для личных целей.

- [Комплект поставки](#)
- [Дополнительная информация](#)
- [Совместимые аксессуары](#)
- [Инструкции по эксплуатации](#)
- [Краткое руководство по началу работы](#)
- [Об этом руководстве](#)
- [Совместимые карты](#)
- [Указания по технике безопасности](#)
- [Правила обращения](#)
- [Названия компонентов](#)
- [Программное обеспечение/приложения](#)

Комплект поставки

Перед использованием проверьте наличие следующих компонентов в комплекте поставки. При отсутствии каких-либо компонентов обращайтесь к своему дилеру.

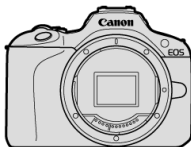

Камера

(с крышкой корпуса камеры (крышка камеры R-F-5))



Аккумулятор LP-E17

(с защитной крышкой)



Зарядное устройство LC-E17



Ремень

- Карта памяти (📁), интерфейсный кабель и HDMI-кабель не входят в комплект поставки камеры.
- Если приобретен комплект объектива, проверьте наличие объективов.
- Не теряйте указанные компоненты.
- Диск CD-ROM с программным обеспечением не входит в комплект поставки. Программное обеспечение (📁) можно загрузить с веб-сайта Canon.



Предупреждения

- Если требуются инструкции по эксплуатации объективов, загрузите их с веб-сайта Canon ([🔗](#)).
Инструкции по эксплуатации объективов (PDF-файлы) предназначены для объективов, продаваемых отдельно, и при приобретении комплекта с объективом некоторые прилагаемые к объективу аксессуары могут не соответствовать указанным в инструкции по эксплуатации объектива.

Дополнительная информация

Сведения об объективах, совместимых с функциями камеры, и дополнительную информацию о камере см. на следующем веб-сайте.

- <https://cam.start.canon/H001/>



Совместимые аксессуары

Сведения о совместимых аксессуарах см. на следующем веб-сайте.

- <https://cam.start.canon/H002/>



Инструкции по эксплуатации

- **Инструкция по эксплуатации (входит в комплект камеры)**

Содержит базовые инструкции по эксплуатации камеры.

- **Руководство по расширенным операциям**

В настоящем руководстве по расширенным операциям приведены полные инструкции.

Новейшую версию руководства по расширенным операциям см. на следующем веб-сайте.

<https://cam.start.canon/C015/>



- **Инструкция по эксплуатации программного обеспечения/объектива**

Загрузите со следующего веб-сайта и см. дополнительную информацию.

<https://cam.start.canon/>



Примечание

- Выберите пункт [: Ссылка на руководство/ПО] для отображения QR-кода на экране камеры.

1. Вставьте аккумулятор (🔗).

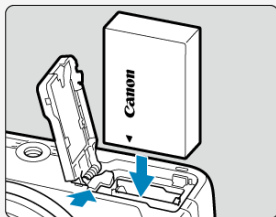
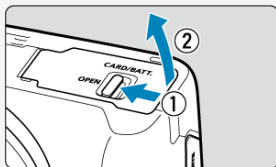

- Перед началом эксплуатации после покупки зарядите аккумулятор (🔗).

2. Вставьте карту памяти (🔗).

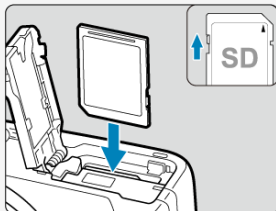

- Вставьте карту этикеткой к передней стороне камеры до фиксации со щелчком.

3. Установите объектив (📷).

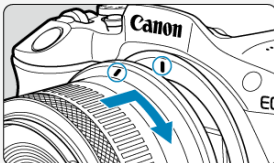

- Чтобы установить объектив, совместите красную метку крепления на объективе с красной меткой крепления на камере.

4. Установите переключатель питания в положение <ON>, затем поверните диск установки режима в положение <A+> (📷, 📷).

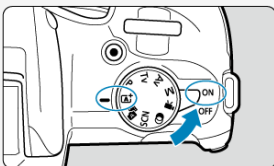

- Все необходимые настройки камеры устанавливаются автоматически.
- Если отображается экран настройки [Дата/Время/Зона], см. раздел [Дата/Время/Зона](#).

5. Сфокусируйтесь на объект (📷).



- На обнаруженном лице появляется рамка отслеживания [] для AF.
- Наполовину нажмите кнопку спуска затвора — камера сфокусируется на объекте.
- Если на экране мигает значок < ⚡ >, вручную поднимите встроенную вспышку.

6. Произведите съемку (📷).

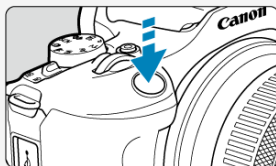

- Для съемки полностью нажмите кнопку спуска затвора.

7. Просмотрите снимок.







- Снятое изображение отображается на экране в течение прибл. 2 с.
- Для повторного просмотра изображения нажмите кнопку < ▶ > (📷).







Об этом руководстве

- [Значки, используемые в настоящем руководстве](#)
- [Основные допущения для инструкций по эксплуатации и примеров фотографий](#)

Значки, используемые в настоящем руководстве

	Обозначает диск управления.
	Обозначает направление для перемещения кнопками перемещения (<↕>).
	Обозначает кольцо управления объектива.
	Обозначает кнопку быстрого управления/установки настроек.
	Обозначает длительность (в секундах *) действия нажатой кнопки с момента ее отпускания.

- Помимо указанного выше, при обсуждении соответствующих операций и функций в этом руководстве также используются значки и символы, нанесенные на кнопки камеры или отображаемые на ее экране.

	☆ справа от заголовков страниц обозначает функции, доступные только в режимах творческой зоны (<P>, <Tv>, <Av> или <M>).
	Ссылки на страницы со связанными разделами.
	Предупреждение для предотвращения неполадок при съемке.
	Дополнительная информация.
	Рекомендации или советы для более эффективной съемки.
	Рекомендации по устранению неполадок.

Основные допущения для инструкций по эксплуатации и примеров фотографий

- Перед выполнением любых инструкций убедитесь, что переключатель питания установлен в положение < ON > (🔘).
- Предполагается, что для всех параметров меню и пользовательских функций установлены значения по умолчанию.
- На рисунках в этом руководстве камера показана с установленным объективом RF-S18-45mm F4.5-6.3 IS STM.
- Примеры фотографий, отображаемых на камере и используемых в данном руководстве, служат только для иллюстрации.
- В ссылках на использование объективов EF или EF-S подразумевается, что используется адаптер для крепления.

Совместимые карты

С камерой могут использоваться указанные ниже карты памяти, независимо от их емкости. **Новую карту памяти или карту памяти, ранее отформатированную (инициализированную) в другой камере или в компьютере, необходимо отформатировать в этой камере (☑).**

- **Карты памяти SD/SDHC/SDXC**

Поддерживаются карты UHS-I.

Карты памяти, пригодные для записи видео

При записи видео используйте карту с высокими характеристиками (достаточно высокими скоростями записи и чтения), достаточными для заданных параметров видеозаписи (☑).



В данном руководстве термин «карта» включает в себя карты памяти SD, SDHC и SDXC.

***Карта не входит в комплект поставки. Ее следует приобрести дополнительно.**

Указания по технике безопасности

Обязательно прочитайте эти указания в целях безопасной работы с изделием. Следуйте этим указаниям во избежание травмирования или причинения иного ущерба пользователю изделия или окружающим.

ВНИМАНИЕ!

Указывает на возможность серьезной травмы, вплоть до смертельного исхода.

- Держите изделие в местах, недоступных для маленьких детей.
- Держите аккумуляторы в местах, недоступных для маленьких детей. Попадание ремня на шею человека может привести к удушью. При проглатывании детали, прилагаемые принадлежности и аксессуары для камер представляют опасность. В случае проглатывания немедленно обратитесь за медицинской помощью.
- При проглатывании элемент питания опасен. В случае проглатывания немедленно обратитесь за медицинской помощью.
- **ИЗДЕЛИЕ СОДЕРЖИТ БАТАРЕЙКУ ТИПА "ТАБЛЕТКА"/"МОНЕТКА"**
- Батарейки типа "таблетка"/"монетка" опасны и всегда должны храниться в недоступном для детей месте, как новые, так и бывшие в употреблении. Эти батарейки могут привести к серьезным или смертельным травмам в течение 2 часов или менее, если их проглотить или поместить внутрь любой части тела. Если есть подозрение, что батарейка типа "таблетка"/"монетка" была проглочена или помещена внутрь какой-либо части тела, немедленно обратитесь за медицинской помощью.
- Используйте только те источники питания, которые указаны в данной Инструкции по эксплуатации как предназначенные для этого изделия.
 - Не разбирайте изделие и не вносите изменений в его конструкцию.
 - Не подвергайте изделие сильным ударам или вибрации.
 - Не прикасайтесь к каким-либо оголенным внутренним компонентам.
 - Прекращайте эксплуатацию изделия при возникновении необычных ситуаций, например при появлении дыма или непривычного запаха.
 - Запрещается чистить изделие органическими растворителями, такими как спирт, бензин или разбавитель для краски.
 - Не допускайте попадания влаги на изделие. Не вводите внутрь изделия посторонние предметы или жидкости.
 - Не используйте изделие в среде, в которой возможно присутствие горючих газов.
- В противном случае существует опасность поражения электрическим током, взрыва или пожара.
- Не оставляйте объектив или камеру/видеокамеру с установленным объективом без крышки объектива.
- В противном случае свет, сконцентрированный объективом, может вызвать пожар.
- Не прикасайтесь к изделию, подключенному к розетке электросети, во время грозы.
- Это может привести к поражению электрическим током.

- При использовании элементов питания, имеющихся в продаже, или аккумуляторов, входящих в комплект, соблюдайте следующие указания.
 - Используйте элементы питания/аккумуляторы только с тем изделием, для которого они предназначены.
 - Не нагревайте элементы питания/аккумуляторы и не подвергайте их воздействию огня.
 - Не производите зарядку элементов питания/аккумуляторов с помощью не предназначенных для этого зарядных устройств.
 - Не допускайте загрязнения клемм и их соприкосновения с булавками или другими металлическими предметами.
 - Не используйте протекающие элементы питания/аккумуляторы.
 - Утилизируя элементы питания/аккумуляторы, изолируйте их клеммы с помощью ленты или других средств.

В противном случае существует опасность поражения электрическим током, взрыва или пожара.

Если жидкость, вытекшая из элемента питания/аккумулятора, попала на кожу или одежду, тщательно промойте пораженное место проточной водой. В случае попадания в глаза тщательно промойте их большим количеством чистой проточной воды и немедленно обратитесь за медицинской помощью.

- При использовании зарядного устройства или адаптера сетевого питания соблюдайте следующие указания.
 - Периодически удаляйте накопившуюся пыль с вилки кабеля питания и розетки электросети сухой тканью.
 - Запрещается подключать изделие к электросети или отключать его влажными руками.
 - Не используйте изделие, если вилка кабеля питания неполностью вставлена в розетку электросети.
 - Не допускайте загрязнения вилки кабеля питания и клемм и их соприкосновения с булавками или другими металлическими предметами.
 - Не прикасайтесь к зарядному устройству или адаптеру сетевого питания, подключенному к розетке электросети, во время грозы.
- Не помещайте тяжелые предметы на кабель питания. Не допускайте повреждения, обрыва или изменения конструкции кабеля питания.
- Не оборачивайте изделие тканью или другими материалами во время эксплуатации или вскоре после эксплуатации, когда оно все еще нагрето.
- Отключая изделие от электросети, не тяните за кабель питания.
- Не оставляйте изделие подключенным к источнику питания на длительное время.
- Запрещается заряжать аккумуляторы при температуре за пределами диапазона 5–40 °С.

В противном случае существует опасность поражения электрическим током, взрыва или пожара.

- Во время эксплуатации не допускайте длительного соприкосновения изделия с одним и тем же участком кожи.

Оно может привести к низкотемпературным контактным ожогам, в том числе к покраснению кожи и образованию волдырей, даже если изделие не кажется горячим. Во время эксплуатации изделия при высокой температуре окружающей среды, а также людям с проблемами кровообращения или с менее чувствительной кожей рекомендуется использовать штатив или аналогичное оборудование.

- Следуйте любым указаниям, предписывающим выключать изделие там, где его эксплуатация запрещена.

В противном случае возможны неполадки в работе прочего оборудования, вызванные действием электромагнитных волн, и даже несчастные случаи.

- Не оставляйте аккумуляторы рядом с животными.

Если животное укусит аккумулятор, возможна протечка, перегрев или взрыв аккумулятора и, как следствие, пожар или повреждение изделия.

ОСТОРОЖНО!

Следуйте приведенным ниже предупреждениям. В противном случае это может привести к травмам или порче имущества.

● Не допускайте срабатывания вспышки в непосредственной близости от глаз. Это может вызвать травму глаз.

● Запрещается долго смотреть на экран или через видоискатель.

Это может вызвать такие же симптомы, как при укачивании. В таком случае немедленно прекратите эксплуатацию изделия и, прежде чем возобновить ее, отдохните некоторое время.

● Срабатывание вспышки сопряжено с сильным повышением температуры. При съемке не приближайте пальцы и другие части тела, а также любые предметы к вспышке.

В противном случае возможны ожоги или неполадки в работе вспышки.

● Не оставляйте изделие в местах, подверженных воздействию крайне высокой или низкой температуры.

Изделие может сильно нагреться или охладиться, так что прикосновение к нему станет причиной ожогов или травм.

● Ремень предназначен для использования только на теле. Подвешивание какого-либо изделия за ремень на крючке или ином предмете может привести к повреждению изделия. Кроме того, не трясите изделие и не подвергайте его сильным ударам.

● Не подвергайте объектив сильному давлению и не допускайте ударов по нему каким-либо предметом.

Это может вызвать травму или повредить изделие.

● Устанавливайте изделие только на достаточно устойчивый штатив.

● Не переносите изделие, установленное на штатив.

Это может привести к травме или вызвать несчастный случай.

● Не прикасайтесь к каким-либо компонентам внутри изделия.

Это может привести к травме.

● В случае раздражения кожи или иной болезненной реакции во время или после работы с изделием воздержитесь от его дальнейшего использования и обратитесь за медицинской консультацией или помощью.

Правила обращения

Уход за камерой

- Камера представляет собой высокоточный аппарат. Избегайте падения камеры и механических воздействий на нее.
- Данная камера не является водонепроницаемой, ее нельзя использовать под водой. Если камера намокла, незамедлительно обратитесь в сервисный центр Canon. Вытирайте капли воды сухой чистой тканью. Если камера подверглась воздействию соленого воздуха, протрите ее тщательно отжатой чистой влажной тканью.
- Не оставляйте камеру вблизи от устройств, генерирующих сильные магнитные поля, например, рядом с магнитами или электродвигателями. Старайтесь не пользоваться камерой вблизи мощных источников радиоволн, например больших антенн. Сильные магнитные поля могут вызвать сбой в работе камеры или уничтожить данные изображений.
- Не оставляйте камеру в местах с высокой температурой, например в автомобиле, стоящем на открытом солнце. Высокие температуры могут привести к сбоям в работе камеры.
- Камера содержит высокоточные электронные компоненты. Запрещается самостоятельно разбирать камеру.
- Не блокируйте перемещение шторки затвора пальцем и т. п. В противном случае может возникнуть неисправность.
- Для удаления пыли с объектива, видоискателя и других деталей используйте только специальное чистящее устройство с грушей. Не используйте для протирки корпуса камеры или объектива чистящие средства, содержащие органические растворители. Для удаления стойких загрязнений обращайтесь в ближайший сервисный центр Canon.
- Не прикасайтесь пальцами к электрическим контактам камеры. Это предотвратит их коррозию. Корродированные контакты могут привести к неполадкам в работе камеры.
- Если камера быстро переносится с холода в теплое помещение, то на камере и ее внутренних деталях может образоваться конденсат. Во избежание конденсации сначала поместите камеру в закрывающийся пластиковый пакет. Перед извлечением камеры из пакета подождите, пока она нагреется.
- При образовании на камере конденсата во избежание повреждений не пользуйтесь камерой или снимите объектив, карту или аккумулятор. Выключите камеру и перед продолжением эксплуатации подождите, пока влага не испарится. Если даже после полного высыхания камеры внутри она осталась холодной, не снимайте объектив и не извлекайте карту или аккумулятор до тех пор, пока температура камеры не сравняется с температурой окружающей среды.
- Если не планируется использовать камеру в течение длительного времени, извлеките из нее аккумулятор и храните камеру в сухом, прохладном помещении с хорошей вентиляцией. Даже в периоды, когда камера не используется, иногда несколько раз нажимайте кнопку спуска затвора для проверки работоспособности камеры.
- Не храните камеру в помещениях с химическими веществами, вызывающими ржавчину и коррозию (например, в фотолабораториях).

- Если камера не использовалась в течение длительного времени, перед использованием камеры следует проверить все ее функции. В том случае, если камера некоторое время не использовалась или приближается важная съемка, например поездка за границу, отнесите камеру на проверку в ближайший сервисный центр Canon или проверьте камеру самостоятельно, чтобы убедиться в ее надлежащей работе.
- После многократной серийной съемки или длительной фото- или видеосъемки камера может нагреться. Это не является дефектом.
- При наличии яркого света внутри или снаружи области изображения может возникать паразитная засветка.
- При съемке в контровом свете следите, чтобы солнце с запасом не попадало в угол обзора. Обязательно следите, чтобы яркие источники света, такие как солнце, лазерные лучи и другие мощные источники искусственного освещения, не находились в области изображения или рядом с ней. Сфокусированный яркий свет может привести к появлению дыма, а также повредить датчик изображения или другие внутренние компоненты.
- Когда вы не снимаете, устанавливайте крышку объектива, чтобы исключить попадание прямых солнечных лучей в объектив.

Экран и видоискатель

Следующее не влияет на изображения, снятые данной камерой.

- Хотя экран и видоискатель изготовлены по высокоточной технологии и имеют более чем 99,99% эффективных пикселей, 0,01% или менее пикселей могут не работать, и могут быть видны черные, красные точки или точки других цветов. Это не является дефектом.
- Если экран оставался включенным длительное время, возможно появление остаточного изображения. Однако это временное явление, которое пройдет, если не использовать камеру несколько дней.
- При низких температурах возможно некоторое замедление смены изображений на экране, а при высоких температурах экран может выглядеть темным, но при комнатной температуре обычные свойства экрана восстанавливаются.

Карты памяти

Для защиты карты и хранящихся на ней данных учтите следующее:

- Не допускайте падения карты памяти, не сгибайте карту и не мочите ее. Не применяйте к ней силу и не допускайте механических воздействий или сотрясений.
- Не прикасайтесь к контактам карты пальцами или металлическими предметами.
- Не прикрепляйте наклеек или подобных элементов на карту.
- Не храните и не используйте карту памяти вблизи от объектов, имеющих сильное магнитное поле, таких как телевизоры, громкоговорители или магниты. Избегайте также мест скопления статического электричества.
- Не оставляйте карты памяти под прямыми солнечными лучами или рядом с нагревательными приборами.
- Храните карту памяти в чехле.
- Не храните карты памяти в жарких, пыльных или сырых помещениях.
- После длительных сеансов многократной серийной съемки или фотосъемки/записи видео карты могут нагреться. Это не является дефектом.

Объектив

- После снятия объектива с камеры поставьте объектив задним концом вверх и наденьте заднюю крышку объектива, чтобы не поцарапать поверхность объектива и не повредить электрические контакты (1).

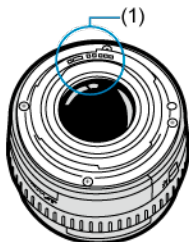



Пятна на датчике изображения

- Для удаления с датчика изображения пыли и мусора, которые видны на изображении, можно использовать имеющиеся в продаже специальные чистящие устройства с грушей.
- Помимо пыли, которая может проникнуть в камеру снаружи, в редких случаях на датчик может попасть смазка с внутренних деталей камеры.
- Если на изображениях видны пятна, обратитесь в ближайший сервисный центр Canon для очистки датчика.



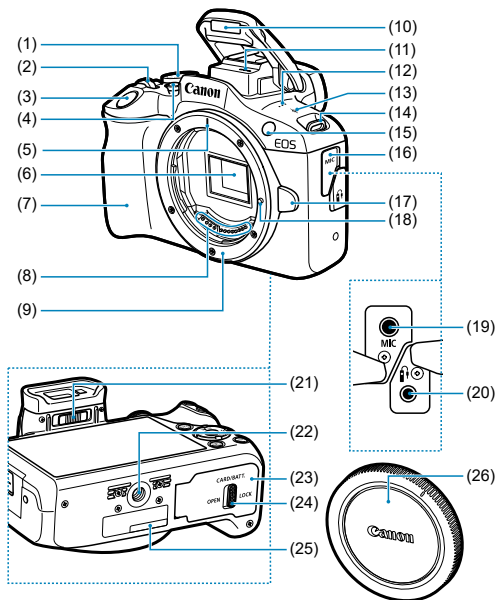





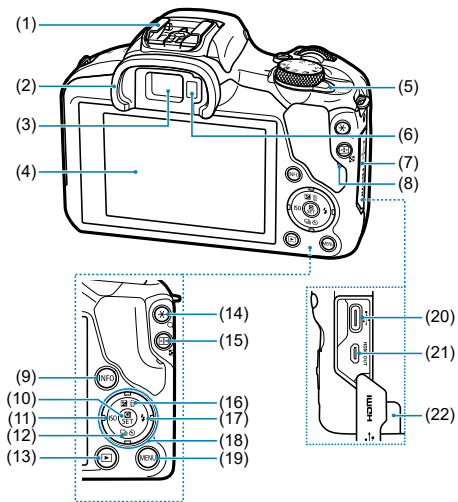





Названия компонентов

[Закрепление ремня](#)



(1)	Диск установки режима
(2)	<  > Диск управления
(3)	Кнопка спуска затвора
(4)	Кнопка видеосъемки
(5)	Метка крепления объектива RF
(6)	Датчик изображения
(7)	Ручка-держатель
(8)	Контакты
(9)	Крепление объектива
(10)	Встроенная вспышка
(11)	Микрофон (монофонический)
(12)	Динамик
(13)	<  > Метка фокальной плоскости
(14)	Крепление ремня
(15)	Лампа помощи АФ/уменьшения эффекта «красных глаз»/автоспуска/ дистанционного управления
(16)	Крышка разъемов
(17)	Кнопка разблокировки объектива
(18)	Штифт фиксации объектива
(19)	< MIC > Входной разъем для внешнего микрофона
(20)	Разъем дистанционного управления
(21)	Ползунок диоптрийной регулировки
(22)	Штативное гнездо
(23)	Крышка гнезда карты памяти/отсека аккумулятора
(24)	Фиксатор крышки гнезда карты памяти/отсека аккумулятора
(25)	Серийный номер (номер корпуса)
(26)	Крышка корпуса камеры



(1)	Горячий башмак
(2)	Наглазник
(3)	Окуляр видоискателя
(4)	Экран
(5)	< ON / OFF > Переключатель питания
(6)	Датчик видоискателя
(7)	Крышка разъемов
(8)	Индикатор обращения к карте
(9)	< INFO > Кнопка информации
(10)	<  > Кнопка быстрого управления/установки настроек
(11)	<  / ISO > Кнопка «влево»/установки чувствительности ISO
(12)	<  /  /  > Кнопка «вниз»/автоспуска/выбора режима съёмки
(13)	<  > Кнопка просмотра
(14)	< * / Q > Кнопка фиксации автоэкспозиции/фиксации экспозиции при съемке со вспышкой/увеличения
(15)	<  /  > Кнопка выбора точки AF/индекса/уменьшения
(16)	<  /  /  > Кнопка «вверх»/компенсации экспозиции/удаления
(17)	<  /  > Кнопка "вправо"/вспышка
(18)	<  > Кнопки перемещения
(19)	< MENU > Кнопка меню
(20)	<  > Цифровой разъем
(21)	< HDMI OUT > Выходной микро-разъем HDMI
(22)	Отверстие для кабеля постоянного тока

Диск установки режима

Функции на диске установки режима сгруппированы в базовую зону, творческую зону и режимы записи видео.

(1) Базовая зона

Достаточно нажать кнопку спуска затвора. Камера устанавливает настройки, соответствующие снимаемому объекту или сцене.

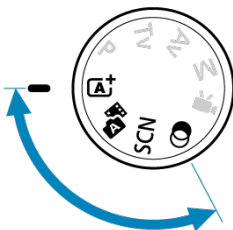

A+: Интеллект. сценар. режим (🔒)

Hybrid: Гибридн. Авто (🔒)

SCN: Специальная сцена (🔒)

	Портрет		Еда
	Пейзаж		Ночной портрет
	Спорт		Съемка с рук ночью
	Съемка с проводкой		HDR контрового света
	Крупный план		Бесшумный режим

🎨: Художественные фильтры (🔒)

	Зернистый Ч/Б		Эффект миниатюры
	Мягкий фокус		HDR худож.станд.
	Эффект рыбьего глаза		HDR худож. ярко
	Эффект Акварель		HDR худож.масло
	Эффект игруш. камеры		HDR худож.рельеф

(2) Творческая зона

Эти режимы расширяют возможности управления камерой при съемке различных объектов.

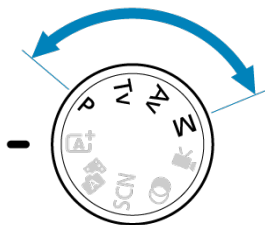

P	Программная АЕ
Tv	АЕ с приоритетом выдержки
Av	АЕ с приоритетом диафрагмы
M	Ручная экспозиция

(3) Запись видео

Для записи различных видео () .

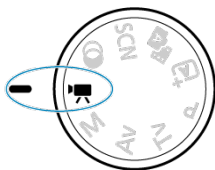

Зарядное устройство LC-E17

Зарядное устройство для аккумулятора LP-E17 (☑).

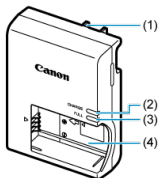

- (1) Вилка кабеля питания
- (2) Индикатор заряда аккумулятора
- (3) Индикатор окончания зарядки
- (4) Отсеки аккумулятора

Закрепление ремня

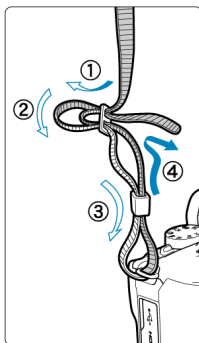

Пропустите конец ремня через крепление ремня снизу, затем пропустите его через пряжку, как показано на рисунке. Натяните ремень, чтобы убедиться, что он не провисает и не выскочит из пряжки.

Программное обеспечение/приложения

- [Обзор программного обеспечения/приложения](#)
- [Установка компьютерного программного обеспечения](#)
- [Установка приложений на смартфоны](#)
- [Инструкции по эксплуатации программного обеспечения](#)

Обзор программного обеспечения/приложения

В этом разделе приводится обзор программного обеспечения, используемого с камерами EOS. Обратите внимание, что для установки программного обеспечения требуется подключение к Интернету. Установка программного обеспечения в средах без подключения к Интернету невозможна.

Компьютерное программное обеспечение

- **EOS Utility**

Позволяет передавать снятые изображения из камеры в подключенный компьютер, задавать различные настройки камеры с компьютера и производить дистанционную съемку с компьютера.

- **Digital Photo Professional**

Это программное обеспечение рекомендуется пользователям, снимающим изображения RAW. Поддерживает просмотр, редактирование и печать изображений, а также другие операции.

- **Picture Style Editor**

Позволяет редактировать имеющиеся стили изображений или создавать и сохранять оригинальные файлы стилей изображений. Данное программное обеспечение предназначено для пользователей, знакомых с обработкой изображений.

Приложения для смартфонов

- **Camera Connect**

Позволяет передавать снятые изображения из камеры в смартфон по проводному или беспроводному подключению, задавать различные настройки камеры со смартфона и производить дистанционную съемку со смартфона.

- **Digital Photo Professional Express**

Приложение для обработки изображений RAW и редактирования изображений на смартфоне или планшете. Требуется платная подписка.

Установка компьютерного программного обеспечения

Обязательно устанавливайте последнюю версию программного обеспечения. В этом случае предыдущие версии перезаписываются.

⚠ Предупреждения

- Не устанавливайте программное обеспечение, когда камера подключена к компьютеру. В противном случае программное обеспечение будет установлено неправильно.
- Установка без подключения к Интернету невозможна.
- Предыдущие версии программного обеспечения не поддерживают обработку изображений RAW или правильное отображение изображений с этой камеры.

1. Загрузите программное обеспечение.

- Подключитесь к Интернету с компьютера и перейдите на указанный ниже веб-сайт Canon.
<https://cam.start.canon/>

В зависимости от программного обеспечения, может потребоваться ввести серийный номер камеры. Серийный номер указан на нижней панели камеры.

2. Распакуйте установщик на компьютере.

Для Windows

- Щелкните отображаемый файл установщика, чтобы запустить его.

Для macOS

- Дважды щелкните мышью файл DMG, чтобы открыть окно установки.
- Дважды щелкните значок в этом окне, чтобы запустить установщик.

3. Для установки программного обеспечения следуйте инструкциям, выводимым на экран.

Установка приложений на смартфоны

- Обязательно устанавливайте последнюю версию.
- Приложения можно установить из магазина Google Play или App Store.
- Доступ к Google Play и App Store также можно получить с помощью следующего веб-сайта Canon:

<https://cam.start.canon/>



Инструкции по эксплуатации программного обеспечения

Инструкции по эксплуатации программного обеспечения см. на следующем веб-сайте.

- <https://cam.start.canon/>



Подготовка и основные операции

В этой главе рассматриваются подготовительные этапы перед началом съемки и основные операции с камерой.

- [Зарядка аккумулятора](#)
- [Установка и извлечение аккумулятора и карты](#)
- [Включение питания](#)
- [Установка и снятие объективов RF/RF-S](#)
- [Установка и снятие объективов EF/EF-S](#)
- [Использование видоискателя](#)
- [Основные операции](#)
- [Задание уровня отображения на экране](#)
- [Настройка и использование меню](#)
- [Быстрое управление](#)

Зарядка аккумулятора

1. Снимите защитную крышку с аккумулятора.

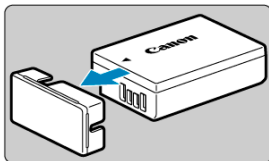

2. Полностью вставьте аккумулятор в зарядное устройство.

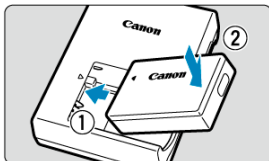

- Извлекается аккумулятор в обратном порядке.

3. Зарядите аккумулятор.

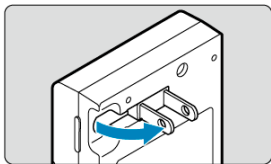

- Отогните штыри зарядного устройства, как показано на рисунке, и подключите зарядное устройство к розетке электросети.

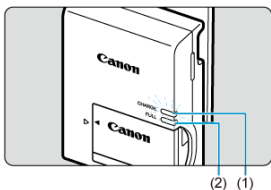

- Зарядка начинается автоматически, и индикатор заряда аккумулятора (1) загорается оранжевым цветом.
 - После полной зарядки индикатор окончания зарядки аккумулятора (2) загорается зеленым цветом.
 - **Зарядка разряженного аккумулятора при комнатной температуре (23 °C) занимает приблизительно 2 ч.**
Время, необходимое для зарядки аккумулятора, сильно зависит от температуры окружающей среды и оставшейся емкости аккумулятора.
 - В целях безопасности зарядка при низких температурах (5–10 °C) занимает больше времени (до 4 часов).
- **Входящий в комплект поставки аккумулятор заряжен не полностью.**
Обязательно зарядите аккумулятор перед использованием.
 - **Заряжайте аккумулятор накануне или в день предполагаемого использования.**
Заряженные аккумуляторы постепенно разряжаются, даже если они не используются.
 - **После зарядки аккумулятора извлеките его и отсоедините зарядное устройство от электрической розетки.**

- **Если камера не используется, извлеките из нее аккумулятор.**

Если аккумулятор в течение длительного времени остается в камере, будет постоянно потребляться небольшой ток, что может привести к слишком сильной разрядке аккумулятора и сокращению срока его службы. Аккумулятор следует хранить с установленной защитной крышкой. При хранении полностью заряженного аккумулятора его технические характеристики могут ухудшиться.

- **Зарядным устройством можно пользоваться в других странах.**

Зарядное устройство рассчитано на напряжение источника питания от 100 до 240 В переменного тока частотой 50/60 Гц. При необходимости используйте имеющийся в продаже переходник вилки для соответствующей страны или региона. Не подключайте зарядное устройство к портативным преобразователям напряжения. При этом возможно повреждение зарядного устройства.

- **Если аккумулятор быстро разряжается даже после полной зарядки, это говорит об окончании срока его службы.**

Приобретите новый аккумулятор.

Предупреждения

- После отсоединения кабеля зарядного устройства не прикасайтесь к штырям вилки кабеля питания зарядного устройства приблизительно в течение 5 секунд.
- Зарядное устройство из комплекта поставки нельзя использовать для зарядки какого-либо иного аккумулятора, кроме LP-E17.

Установка и извлечение аккумулятора и карты

[Установка](#)

[Форматирование карты памяти](#)

[Извлечение](#)

Установите полностью заряженный аккумулятор LP-E17 и карту в камеру. Снятые изображения записываются на карту.

Установка

1. Сдвиньте фиксатор крышки гнезда карты памяти/отсека аккумулятора и откройте крышку.

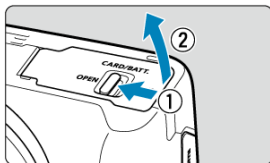

2. Вставьте аккумулятор.

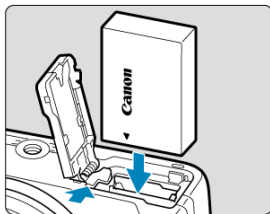

- Вставьте аккумулятор концом с электрическими контактами.
- Вставьте аккумулятор до фиксации со щелчком.

3. Вставьте карту.

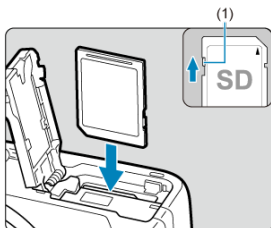

- Вставьте карту этикеткой к передней стороне камеры до фиксации со щелчком.

⚠ Предупреждения

- Убедитесь, что переключатель защиты карты от записи (1) установлен в верхнее положение для обеспечения записи и стирания.

4. Закройте крышку.

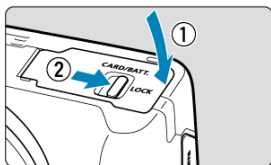

- Нажмите на крышку, чтобы закрыть ее, затем сдвиньте фиксатор крышки гнезда карты памяти/отсека аккумулятора, чтобы зафиксировать крышку.

⚠ Предупреждения

- Запрещается использовать любые другие аккумуляторы, кроме LP-E17.

Форматирование карты памяти

Новую карту памяти или карту памяти, ранее отформатированную (инициализированную) в другой камере или в компьютере, необходимо отформатировать в этой камере (🔗).

1. Сдвиньте фиксатор крышки гнезда карты памяти/отсека аккумулятора и откройте крышку.

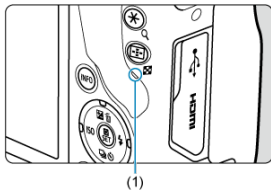

- Установите переключатель питания в положение <OFF>.
- Прежде чем открывать крышку гнезда карты памяти/отсека аккумулятора, убедитесь, что индикатор обращения к карте (1) не горит.
- Если на экране отображается сообщение [Сохранение...], закройте крышку.

2. Извлеките аккумулятор.

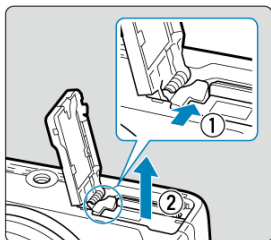

- Нажмите рычаг фиксатора аккумулятора в направлении, показанном стрелкой, и извлеките аккумулятор.
- Для предотвращения короткого замыкания обязательно закройте аккумулятор защитной крышкой, входящей в комплект поставки (☑).

3. Извлеките карту памяти.

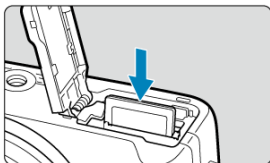

- Слегка нажмите на карту и отпустите ее, чтобы она выдвинулась наружу.

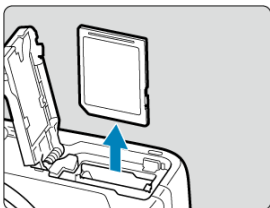

- Извлеките карту памяти и закройте крышку.

Предупреждения

Не извлекайте карты сразу после появления красного значка [RE] во время съемки. Карты могут быть горячими из-за высокой температуры внутри камеры. Перед извлечением карт установите переключатель питания в положение < OFF > и не производите съемку в течение некоторого времени. Если извлечь горячие карты сразу после съемки, можно уронить и повредить их. Соблюдайте осторожность при извлечении карт.



Примечание

- Количество оставшихся снимков зависит от свободной емкости карты и таких настроек, как качество изображения и чувствительность ISO.



Предупреждения

- Если индикатор обращения к карте мигает или горит постоянно, это означает, что на карту записываются изображения, с карты считываются изображения, с карты удаляются изображения или производится передача данных. Не открывайте крышку гнезда карты памяти/отсека аккумулятора. Во избежание повреждения данных изображения, карт или камеры, запрещается выполнять указанные ниже действия, когда индикатор обращения к карте горит или мигает.
 - Извлекать карту.
 - Извлекать аккумулятор.
 - Встряхивать камеру или стучать по ней.
 - Отсоединять и подсоединять кабель питания (при использовании дополнительно приобретаемых аксессуаров для питания от бытовой электросети).
- Если карта памяти уже содержит записанные изображения, нумерация изображений может начаться не с номера 0001 (📷).
- Если на экране отображается сообщение об ошибке, связанной с картой памяти, извлеките и заново установите карту. Если ошибка не устранена, используйте другую карту.

Следует скопировать изображения с карты памяти в компьютер при наличии такой возможности, а затем отформатировать карту памяти в этой камере (📷). Нормальная работа карты может восстановиться.
- Не прикасайтесь к контактам карты пальцами или металлическими предметами. Не допускайте попадания пыли или воды на контакты. Загрязнение контактов может привести к их неисправности.
- Мультимедийные карты (MMC) использовать нельзя. (Будет отображаться ошибка карты.)

Включение питания

- [Установка даты, времени и часового пояса](#)
- [Задание языка отображения](#)
- [Индикатор уровня заряда аккумулятора](#)

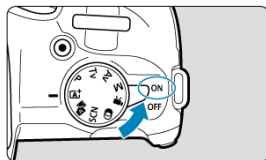

- **< ON >**

Камера включена. Теперь можно снимать фотографии и записывать видео.

- **< OFF >**

Камера выключена и не работает. Установите переключатель питания в это положение, если камера не используется.



Примечание

- Если установить переключатель питания в положение **< OFF >** во время записи изображения на карту, отображается сообщение **[Сохранение...]** и камера выключается после завершения записи.

Установка даты, времени и часового пояса

Если после включения камеры появляется экран **[Дата/Время/Зона]**, задайте настройки [Дата/Время/Зона](#).

Задание языка отображения

Порядок изменения языка интерфейса см. в разделе [Язык](#).

Индикатор уровня заряда аккумулятора

Когда переключатель питания установлен в положение < ON >, отображается уровень заряда аккумулятора.



	Достаточный уровень заряда аккумулятора.
	Уровень заряда аккумулятора низкий, но еще достаточный для использования камеры.
	Аккумулятор скоро полностью разрядится (мигает).
	Зарядите аккумулятор.

Примечание

- Любое из следующих действий ускоряет разрядку аккумулятора.
 - Длительное нажатие кнопки спуска затвора наполовину.
 - Частая активация только функции автофокусировки без осуществления съемки.
 - Использование Image Stabilizer (Стабилизатор изображения).
 - Использование функции Wi-Fi или Bluetooth.
 - Частое использование экрана.
- В зависимости от фактических условий съемки возможное количество снимков может сокращаться.
- Объектив получает питание для своей работы от аккумулятора камеры. С некоторыми объективами аккумулятор может разряжаться быстрее.
- При низкой температуре воздуха съемка может быть невозможна даже при достаточном уровне заряда аккумулятора.

Установка и снятие объективов RF/RF-S

 [Установка объектива](#)

 [Снятие объектива](#)

Предупреждения

- Не смотрите прямо на солнце через какой-либо объектив. Это может вызвать потерю зрения.
- При установке или снятии объектива установите переключатель питания камеры в положение < OFF >.
- Если передняя часть объектива (кольцо фокусировки) вращается во время автофокусировки, не прикасайтесь к вращающейся части.

Рекомендации по предотвращению появления пятен и следов от пыли

- Смену объективов следует проводить быстро и в местах с минимальной запыленностью.
- При хранении камеры без объектива обязательно устанавливайте крышку корпуса камеры.
- Перед установкой крышки корпуса камеры очистите ее от пятен и пыли.

1. Снимите крышки.

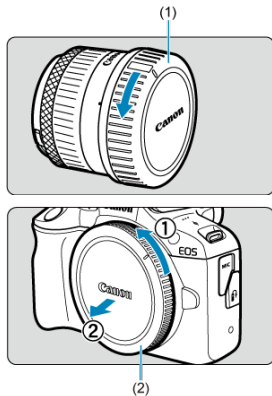

- Снимите заднюю крышку объектива (1) и крышку корпуса камеры (2), повернув их в направлении стрелок, показанных на рисунке.

2. Установите объектив.

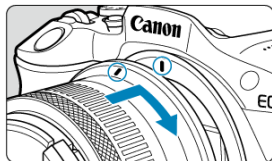

- Совместив красные метки крепления на объективе и камере, поверните объектив в направлении, указанном стрелкой, до фиксации.

3. Установите переключатель режима фокусировки в положение <AF>.

- <AF> означает автофокусировку.
- <MF> означает ручную фокусировку. Автофокусировка отключена.
- Для объективов RF без переключателя режима фокусировки
Задайте для параметра [📷: Режим фокусировки] значение [AF].

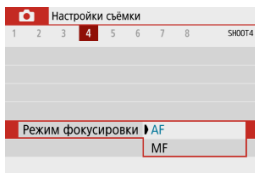

📄 Примечание

- Недоступно в режиме <A+> или <A/B>.

- **Для объективов RF с переключателем режима фокусировки**
Установите переключатель режима фокусировки на объективе в положение < AF >. Так как настройка на объективе имеет преимущество, настройка в камере не учитывается.

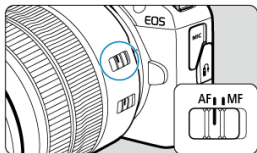

4. Снимите переднюю крышку объектива.

Снятие объектива

Удерживая нажатой кнопку разблокировки объектива, поверните объектив так, как показано стрелкой.

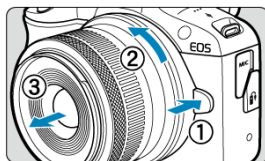

- Поверните объектив до упора, затем снимите его.
- Закрепите заднюю крышку объектива на снятом объективе.

Установка и снятие объективов EF/EF-S

[Установка объектива](#)

[Снятие объектива](#)

Для использования любых объективов EF и EF-S требуется установить дополнительно приобретаемый адаптер для крепления EF-EOS R. **Камеру невозможно использовать с объективами EF-M.**

Установка объектива

1. Снимите крышки.

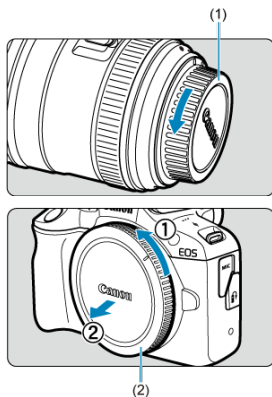

- Снимите заднюю крышку объектива (1) и крышку корпуса камеры (2), повернув их в направлении стрелок, показанных на рисунке.

2. Установите объектив на адаптер.

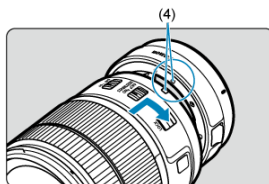
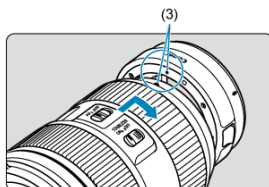

- Совместив соответствующие красные или белые метки крепления на объективе и адаптере, поверните объектив в направлении, указанном стрелкой, до фиксации.

(3) Красная метка

(4) Белая метка

3. Установите адаптер на камеру.

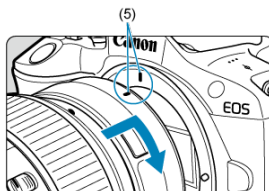

- Совместите красные индексные метки крепления (5) на адаптере и на камере и поверните объектив в направлении, указанном стрелкой, до фиксации.

4. Установите переключатель режима фокусировки на объективе в положение < AF >.

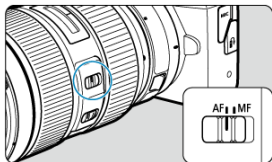

- < AF > означает автофокусировку.
- < MF > означает ручную фокусировку. Автофокусировка отключена.

5. Снимите переднюю крышку объектива.

1. Удерживая нажатой кнопку разблокировки объектива, поверните адаптер так, как показано стрелкой.

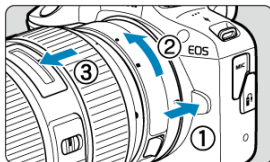

- Поверните объектив до упора, затем снимите его.

2. Снимите объектив с адаптера.

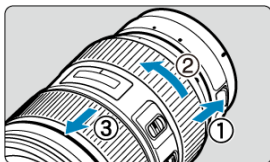

- Удерживая нажатым рычаг фиксации объектива на адаптере, поверните объектив против часовой стрелки.
- Поверните объектив до упора, затем снимите его.
- Закрепите заднюю крышку объектива на снятом объективе.

⚠ Предупреждения

- Меры предосторожности для объективов см. в разделе [Установка и снятие объективов RF/RF-S](#).

Использование видоискателя

[Диоптрийная регулировка](#)

Посмотрите в видоискатель, чтобы включить его. Можно также ограничить отображение только экраном или только видоискателем ().

Диоптрийная регулировка

1. Сдвиньте ползунок диоптрийной регулировки.

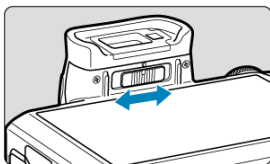

- Сдвигая ползунок влево или вправо, добейтесь резкого изображения в видоискателе.

Предупреждения

- Видоискатель и экран не могут быть включены одновременно.
- При некоторых значениях соотношения сторон с верхней и нижней или с левой и правой сторон экрана отображаются черные полосы. Эти области не записываются.

Основные операции

[Как правильно держать камеру](#)

[Кнопка спуска затвора](#)

[< !\[\]\(666e09182d4cd268646ea700ea60dcdf_img.jpg\) > Диск](#)

[< !\[\]\(c3d993ca47bfe2a953c700506ce31fa0_img.jpg\) > Кольцо управления](#)

[< INFO > Кнопка информации](#)

Как правильно держать камеру

Для получения четких фотографий держите камеру неподвижно, чтобы свести к минимуму ее сотрясение.

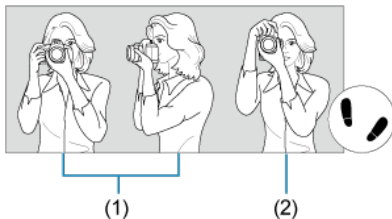

(1) Съемка в горизонтальном положении

(2) Съемка в вертикальном положении

1. Правой рукой крепко держите камеру за ручку камеры.
- 2.левой рукой поддерживайте объектив снизу.
3. Положите правый указательный палец на кнопку спуска затвора.
4. Слегка прижмите руки и локти к груди.
5. Для обеспечения устойчивости поставьте одну ногу немного впереди другой.
6. Поднесите камеру к лицу и посмотрите в видоискатель.

Кнопка спуска затвора

Кнопка спуска затвора срабатывает в два этапа. Можно нажать кнопку спуска затвора наполовину. Затем кнопка спуска затвора нажимается до упора.

Нажатие наполовину

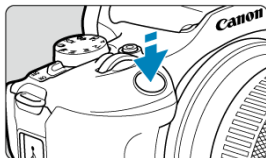

Этим нажатием активизируется функция автофокусировки и система автоэкспозиции, которая устанавливает выдержку и значение диафрагмы. Величина экспозиции (выдержка и значение диафрагмы) отображается на экране или в видоискателе в течение 8 с (таймер замера экспозиции/8).

Полное нажатие



Этим нажатием осуществляется спуск затвора, и производится съемка.

● Предотвращение сотрясения камеры

Движение камеры во время экспозиции при съемке без использования штатива называется сотрясением камеры. Это может привести к смазыванию изображения. Во избежание сотрясения камеры обратите внимание на следующее:

- Держите камеру неподвижно, как показано в разделе [Как правильно держать камеру](#).
- Нажмите кнопку спуска затвора наполовину для автофокусировки, затем медленно нажмите кнопку спуска затвора полностью.



Примечание

- Даже если сразу же полностью нажать кнопку спуска затвора, не нажимая ее сначала наполовину, или нажать кнопку спуска затвора наполовину и сразу же нажать ее полностью, камера все равно делает снимок с некоторой задержкой.
- Даже если открыто меню или просматривается изображение, можно вернуться в режим готовности к съемке, наполовину нажав кнопку спуска затвора.

<  > Диск

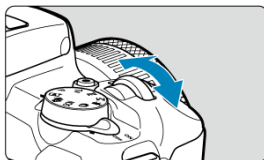

Поворачивайте диск <  >, контролируя значение на экране.

- Используйте этот диск для задания выдержки затвора, значения диафрагмы и т. д.

<M> Кольцо управления

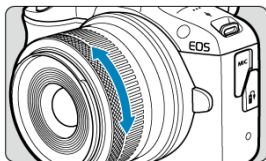

Компенсацию экспозиции можно задавать, поворачивая кольцо управления на объективе RF при наполовину нажатой кнопке спуска затвора в режиме <P>, <Tv>, <Av> или <M>.

⚠ Предупреждения

- При использовании объективов, на которых имеется комбинированное кольцо фокусировки/кольцо управления, но отсутствует переключатель для переключения между этими функциями, должно быть установлено значение [📷: Кольцо фокусир./управления] (☑).
- Кольцо управления адаптера для крепления с кольцом управления EF-EOS R не работает.

< INFO > Кнопка информации

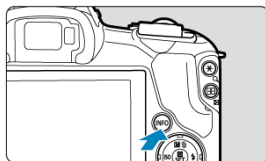

При каждом нажатии кнопки < INFO > изменяется отображаемая информация. Ниже приведены примеры экранов для фотографий.

(1)



(5)



(2)



(4)

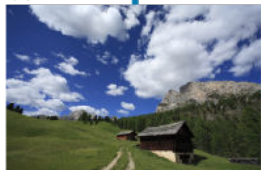

(3)



* В режимах базовой зоны экран (5) не появляется.

Задание уровня отображения на экране

- [Вызов меню](#)
- [Указания по режимам съемки](#)
- [Руководство по функциям](#)

Можно задать способ отображения информации на экране в соответствии с вашими требованиями. Внесите требуемые изменения в настройки.

1. Откройте главные вкладки.

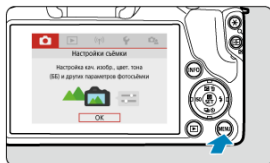

- Для отображения экрана меню нажмите кнопку < MENU >.

2. Выберите вкладку [🔧].

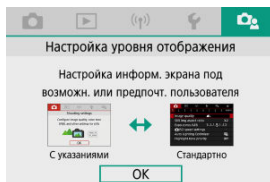

- С помощью диска < 🌞 > или кнопки < ◀ ▶ > выберите вкладку [🔧], затем нажмите кнопку < ⏹ >.

Вызов меню

В качестве типа отображения меню можно выбрать [Стандартно] или [С указаниями]. Если задано значение [С указаниями], после нажатия кнопки < MENU > на камере отображаются описания главной вкладки. Если задано значение [Стандартно], после нажатия кнопки < MENU > на камере отображается только экран меню. Настройка по умолчанию – [С указаниями].

1. Выберите [🔧: Экран меню].

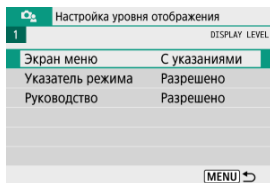

2. Выберите тип отображения.

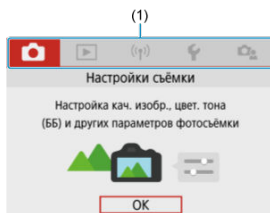
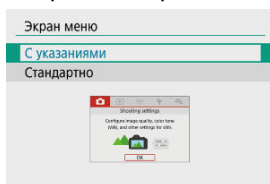

(1) Основные вкладки



Примечание

- Вкладка [★] (вкладка МОЁ МЕНЮ) не отображается, если задано значение [С указаниями]. Для доступа к пункту Мое меню (☑) измените уровень отображения меню на [Стандартно].

Указания по режимам съемки

При переключении режимов съемки может отображаться краткое описание режима съемки. Настройка по умолчанию – [Разрешено].

1. Выберите пункт [O₂: Указатель режима].

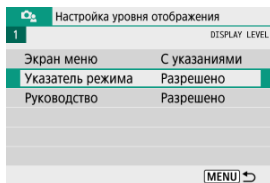

2. Выберите [Разрешено].

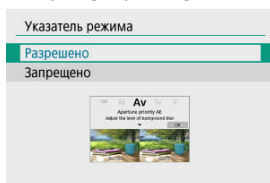

3. Поворачивайте диск установки режима.

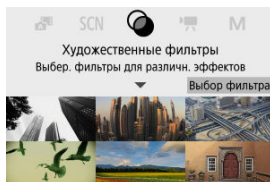

- Отображается описание выбранного режима съемки.

4. Нажимайте кнопку < ▼ >.

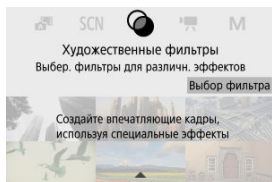

- Отображается остальная часть описания.
- Чтобы убрать указатель режима, нажмите < (Ⓜ) >.
- В режиме < **SCN** >/< (📷) > можно отобразить экран выбора режима съемки.

При использовании быстрого управления или параметров меню может отображаться краткое описание функций и пунктов. Настройка по умолчанию – **[Разрешено]**.

1. Выберите пункт **[О₂: Руководство]**.

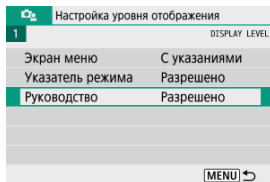

2. Выберите **[Разрешено]**.

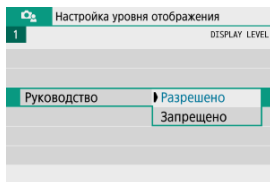

Примеры экранов

Экран быстрого управления

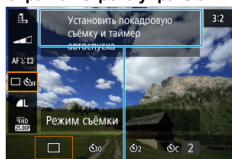

(1)

Экран меню

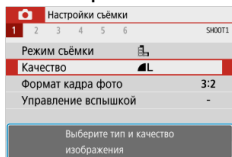

(1)

(1) Руководство по функциям





Примечание

- Чтобы убрать описание, продолжите выполнение операций.

Настройка и использование меню

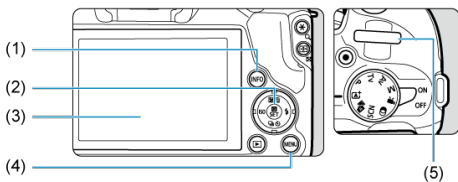
- [Экран меню](#)
- [Порядок работы с меню](#)
- [Пункты меню, выделенные серым цветом](#)



-
- (1) Кнопка < INFO >
 - (2) Кнопка <  >
 - (3) Экран
 - (4) Кнопка < MENU >
 - (5) Диск <  >
-

Экран меню

Отображаемые вкладки и пункты меню зависят от режима съемки.

Базовая зона

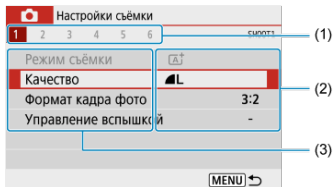

Запись видео

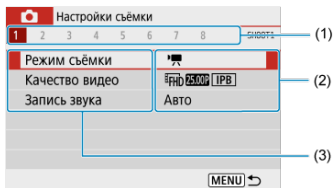

Творческая зона

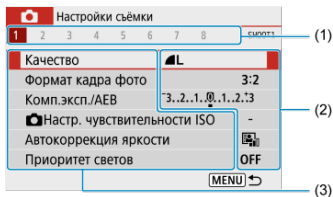

-
- (1) Дополнительные вкладки
 - (2) Параметры меню
 - (3) Пункты меню
-

Если задано значение [: Экран меню: С указаниями]

1. Откройте главные вкладки.

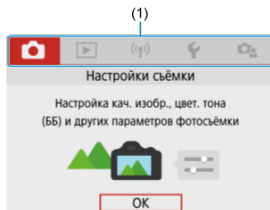

- При нажатии кнопки < MENU > будет отображаться основные вкладки (1) и описание выбранной вкладки.

2. Выберите основную вкладку.

- Для переключения между основными вкладками поворачивайте диск <  >.
- Основные вкладки можно также переключать, нажимая кнопку < INFO >.

3. Откройте экран меню.

- Для отображения экрана меню нажмите кнопку <  >.
- Для возврата на экран основной вкладки нажмите кнопку < MENU >.

4. Выберите дополнительную вкладку.

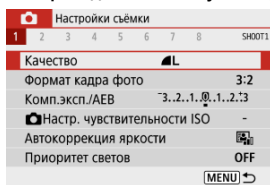

- Кнопками < ◀ > ▶ > или диском < 🌞 > выберите дополнительную вкладку.

5. Выберите пункт.

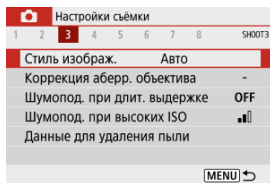

- Кнопками < ▲ > ▼ > выберите пункт, затем нажмите кнопку < (M) >.

6. Выберите значение.

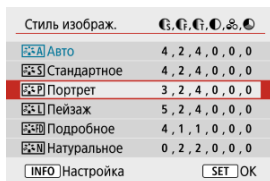

- Кнопками < ▲ > ▼ > или < ◀ > ▶ > выберите нужный вариант. (Некоторые значения выбираются кнопками < ▲ > ▼ >, а другие — кнопками < ◀ > ▶ >.)
- Текущая настройка указана синим цветом.

7. Задайте вариант.

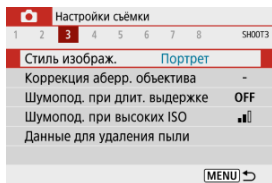

- Нажмите кнопку $\langle \text{MENU} \rangle$, чтобы ее назначить.
- Если значение настройки изменено и отличается от заданного по умолчанию, этот пункт отображается синим цветом (доступно только для пунктов меню на вкладке $\langle \text{CAMERA} \rangle$).

8. Выйдите из режима настройки.

- Дважды нажмите кнопку $\langle \text{MENU} \rangle$ для выхода из меню и возврата в состояние ожидания съемки.



Примечание

- Здесь и далее в описаниях функций меню предполагается, что отображается экран меню.
- Для отмены операции нажмите кнопку $\langle \text{MENU} \rangle$.



Если задано значение [: Экран меню: Стандартно]

1. Откройте экран меню.

- Для отображения экрана меню нажмите кнопку < MENU >.

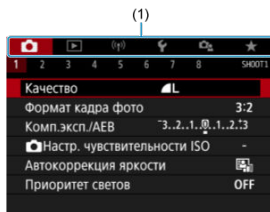
2. Выберите вкладку меню.



- Нажмите кнопку < INFO > для переключения между основными вкладками (1).
- Кнопками < ◀ > ▶ > или диском <  > выберите дополнительную вкладку.
- После этого операции выполняются так же, как и при установленном значении [: Экран меню: С указаниями]. См. пункт [Если задано значение \[!\[\]\(c5f009707b314589d498a683120545c5_img.jpg\): Экран меню: С указаниями\]](#), начиная с шага 5.
- Для выхода из настройки один раз нажмите кнопку < MENU >.

Пункты меню, выделенные серым цветом

Пример: если задано значение [Приоритет светов]

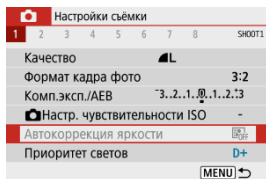

Пункты меню, выделенные серым цветом, невозможно установить. Пункт меню отображается серым цветом, если его переопределяет другая функция.

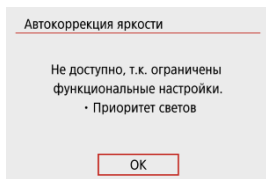

Чтобы просмотреть переопределяющую функцию, можно выбрать этот пункт меню и нажать кнопку < (Ⓜ) >.

При отмене настройки переопределяющей функции пункт меню, отображавшийся серым цветом, становится доступным для установки.

! Предупреждения

- Для некоторых пунктов меню, выделенных серым цветом, просмотр переопределяющей функции недоступен.

📄 Примечание

- Настройки по умолчанию для функций меню можно восстановить в меню [Базовые настр.] в пункте [🔙: Сброс настр.кам.] (🔙).

Быстрое управление

 [Во время съемки](#)

 [Во время просмотра](#)

Можно непосредственно выбирать и задавать настройки, отображаемые на экране.

Во время съемки





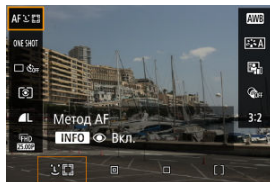

1. Нажмите кнопку  ().

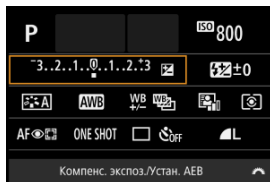
2. Выберите пункт.







● Для выбора нажимайте кнопки   .



● При появлении показанного слева экрана нажимайте кнопки        для выбора.

3. Выберите значение.

- Чтобы изменить настройку, поворачивайте диск <  > или нажимайте кнопки <  > <  >. Для задания некоторых пунктов необходимо после этого нажать кнопку.
- Нажмите кнопку <  > для возврата на исходный экран.

1. Нажмите кнопку $\langle \text{MENU} \rangle$.

2. Выберите пункт.

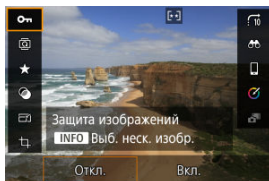

- Для выбора нажимайте кнопки $\langle \blacktriangle \rangle \langle \blacktriangledown \rangle$.

3. Выберите значение.

- Чтобы изменить настройку, поворачивайте диск $\langle \text{☀} \rangle$ или нажимайте кнопки $\langle \blacktriangleleft \rangle \langle \blacktriangleright \rangle$. Для задания некоторых пунктов необходимо после этого нажать кнопку.
- Чтобы настроить пункты, для которых внизу экрана отображается значок **[SET]**, нажмите кнопку $\langle \text{MENU} \rangle$.
- Для отмены этой операции нажмите кнопку $\langle \text{MENU} \rangle$.
- Нажмите кнопку $\langle \text{MENU} \rangle$ для возврата на исходный экран.

Предупреждения

- Для поворота изображений установите для параметра [**☿: Автоповорот**] значение **[Вкл. 📷 📺] (🔵)**. Если для параметра [**☿: Автоповорот**] задано значение **[Вкл. 📺]** или **[Откл.]**, изображения помечаются выбранным вами вариантом **[🔵Повернуть фотографии]**, но не поворачиваются в камере.



Примечание

- Для изображений из других камер доступные варианты могут быть ограничены.

Базовая зона

В этой главе рассматривается использование режимов базовой зоны на диске установки режима для получения оптимальных результатов.

В режимах базовой зоны фотографу достаточно навести камеру и произвести съемку — все параметры устанавливаются камерой автоматически.

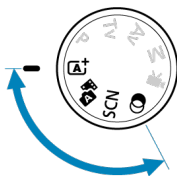
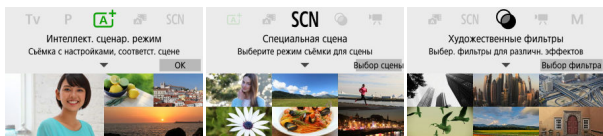

- [Интеллектуальный сценарный режим](#)
- [Гибридный автоматический режим](#)
- [Режим съемки «Специальных сцен»](#)
- [Режим «Портрет»](#)
- [Режим «Пейзаж»](#)
- [Режим «Спорт»](#)
- [Режим «Съемка с проводкой»](#)
- [Режим «Крупный план»](#)
- [Режим «Еда»](#)
- [Режим «Ночной портрет»](#)
- [Режим «Съемка с рук ночью»](#)
- [Режим «HDR контрового света»](#)
- [Режим «Бесшумный спуск»](#)
- [Режим «Художественные фильтры»](#)

Интеллектуальный сценарный режим

- [Съемка движущихся объектов](#)
- [Значки сюжетов](#)
- [Съемка с примененными эффектами \(Творческий помощник\)](#)

< **A+** > является полностью автоматическим режимом. Камера анализирует условия съемки и автоматически подбирает оптимальные параметры съемки. Она также может автоматически корректировать фокусировку на неподвижный или движущийся объект, обнаруживая перемещение объекта (🔍).

1. Поверните диск установки режима в положение < **A+** >.

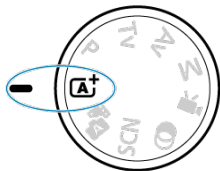

2. Нажмите кнопку < **OK** >.

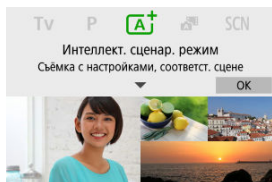

- Прочитайте сообщение и выберите [**OK**].

3. Наведите камеру на снимаемый объект.

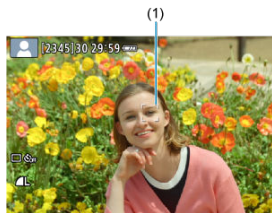

- Обычно камера фокусируется на ближайший объект. Точки AF (1) отображаются на любых обнаруженных лицах или глазах.
- Когда на экране отображается рамка (точка AF), наведите ее на объект.

4. Сфокусируйтесь на объект.

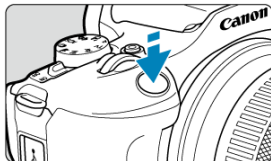

- Для фокусировки нажмите кнопку спуска затвора наполовину. Если мигает значок $\lt; \text{⚡} \text{>}$, поднимите встроенную вспышку вручную.
- При низкой освещенности в случае необходимости автоматически включается лампа помощи AF (☑).
- Когда объект будет в фокусе, эта точка AF становится зеленой и камера подает звуковой сигнал (Покадровый AF).
- Точка AF, обеспечивающая фокусировку на движущийся объект, становится синей и отслеживает движение объекта (Следящая автофокусировка (Servo AF)).

5. Произведите съемку.

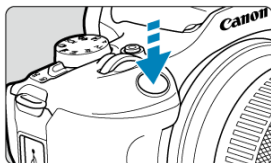



- Для съемки полностью нажмите кнопку спуска затвора.
- Снятое изображение отображается на экране в течение прибл. 2 с.
- Чтобы убрать встроенную вспышку, нажмите на нее пальцами.



Предупреждения

- Для некоторых объектов или условий съемки состояние движения объектов (движется объект или нет) может определяться неправильно.

Примечание

- Режим AF (Покадровый AF или Следящая автофокусировка (Servo AF)) задается автоматически при нажатии кнопки спуска затвора наполовину. Даже если автоматически установлен режим Покадровый AF, при обнаружении движения объекта камера переключится в режим Следящая автофокусировка (Servo AF) при нажатии кнопки спуска затвора наполовину.
- При использовании режима $\langle \text{AF} \rangle$ для съемки пейзажей и закатов, а также вне помещения цвета получаются более насыщенными. Если не удалось достигнуть желаемого цветового тона, переключитесь в один из режимов творческой зоны () , выберите стиль изображения, отличный от $\langle \text{AF} \rangle$, и повторите съемку () .

Уменьшение смазывания фотографий

- При съемке с рук следите, чтобы не было сотрясения камеры. Во избежание сотрясения камеры используйте штатив. Используйте прочный штатив, рассчитанный на вес оборудования для съемки. Надежно установите камеру на штатив.
- Рекомендуется использовать дистанционный переключатель (продается отдельно, ) или беспроводной пульт ДУ (продается отдельно, ) .

? Часто задаваемые вопросы

- **Фокусировка невозможна (точка AF оранжевого цвета).**

Наведите точку AF на зону с хорошей контрастностью, затем наполовину нажмите кнопку спуска затвора (📷). Если расстояние до объекта слишком мало, отодвиньтесь от него и повторите съемку.

- **Одновременно отображаются несколько точек AF.**

Фокусировка была выполнена на всех этих точках.

- **Мигает индикация выдержки.**

Так как освещенность недостаточна, снимок может получиться смазанным из-за сотрясения камеры. Рекомендуется использовать штатив, встроенную вспышку или внешнюю вспышку (📷).

- **Изображения слишком темные.**

Заранее поднимите встроенную вспышку, чтобы она могла автоматически срабатывать при дневной съемке объектов в контровом свете или при съемке с низкой освещенностью.

- **Изображения при съемке со вспышкой слишком яркие.**

Изображения могут быть яркими (передержанными), если при съемке со вспышкой снимаемые объекты находятся слишком близко. Отойдите подальше от объекта и снова произведите съемку.

- **Нижняя часть изображений, снятых со вспышкой, неестественно темная.**

Снимаемые объекты находятся слишком близко, и на них падает тень от объектива. Отойдите подальше от объекта и снова произведите съемку. Если используется бленда для объектива, попробуйте снять ее перед съемкой.



Примечание

Если встроенная вспышка не используется, обратите внимание на следующее.

- В условиях низкой освещенности, когда более вероятно сотрясение камеры, держите камеру неподвижно или используйте штатив. В случае зум-объектива смазывание изображения из-за сотрясения камеры можно уменьшить, установив объектив в широкоугольное положение.
- При съемке портретов с недостаточной освещенностью попросите снимаемых людей оставаться неподвижными до завершения съемки. Любое движение во время съемки может привести к смазыванию изображения этого человека на снимке.

Съемка движущихся объектов



При наполовину нажатой кнопке спуска затвора движущиеся объекты отслеживаются, чтобы они оставались в фокусе.

Удерживая кнопку спуска затвора наполовину нажатой, держите объект на экране, затем в решающий момент полностью нажмите кнопку спуска затвора.



Камера определяет тип сцены и автоматически задает настройки в соответствии со сценой. При фотосъемке в левом верхнем углу экрана отображается значок определенной сцены (👤).

Съемка с примененными эффектами (Творческий помощник)

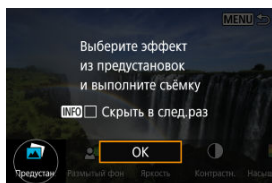
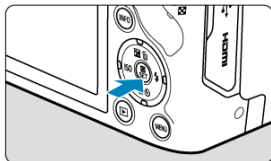

1. Нажмите кнопку .



- Прочитайте сообщение и выберите [OK].

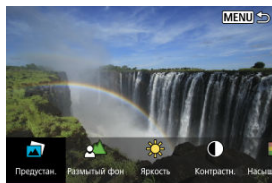



2. Выберите эффект.



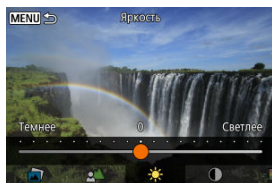







- Дискон <  > или кнопками < ◀ ◁ ▶ ▷ > выберите эффект, затем нажмите кнопку <  >.

3. Выберите уровень эффекта и другие настройки.



- Задайте значение с помощью диска <  > или кнопку <  > <  >, затем нажмите кнопку <  >.
- Для сброса настройки нажмите кнопку <  >, затем выберите [OK].

Эффекты творческого помощника

-  **Предустановка**
Выберите один из предустановленных эффектов.
Обратите внимание, что настройки **[Насыщенность]**, **[Цвет тона 1]** и **[Цвет тона 2]** недоступны с эффектом **[Ч/Б]**.
-  **Размытый фон**
Настройка размытия фона. Выбирайте более высокие значения для повышения резкости заднего плана. Для увеличения размытия заднего плана выбирайте более низкие значения. В режиме **[Авто]** размытие заднего плана настраивается в соответствии с яркостью. В зависимости от яркости объектива (диафрагменного числа) некоторые позиции могут быть недоступны.
-  **Яркость**
Настройка яркости изображения.
-  **Контрастность**
Настройка контрастности.
-  **Насыщенность**
Настройка яркости цветов.
-  **Цвет тона 1**
Настройка янтарного/синего цветового тона.
-  **Цвет тона 2**
Настройка зеленого/пурпурного цветового тона.
-  **Монохромное**
Задание тонирования для монохромной съемки.

Примечание



- При съемке со вспышкой пункт **[Размытый фон]** недоступен.
- При переключении режима съемки или установке переключателя питания в положение **< OFF >** эти настройки сбрасываются. Чтобы сохранить настройки, задайте для параметра : **Сохранение данных Творческого помощника** значение **[Вкл.]**.

Сохранение эффектов

Чтобы сохранить текущую настройку в камере, нажмите кнопку **< INFO >** на экране настройки **[Творческий помощник]**, затем выберите **[ОК]**. До трех предустановок можно сохранить как предустановки **[ПОЛЬЗОВАТЕЛЬ*]**. После сохранения трех предустановок для сохранения новой предустановки необходимо перезаписать одну из существующих предустановок **[ПОЛЬЗОВАТЕЛЬ*]**.

Гибридный автоматический режим

Тип видеоподборки

Режим <  > позволяет создать короткий видеоролик о событиях за день, просто снимая фотографии. Перед каждым кадром камера записывает клипы сцен длительностью 2–4 секунды, которые затем объединяются в видеоподборку ().

1. Поверните диск установки режима в положение <  >.

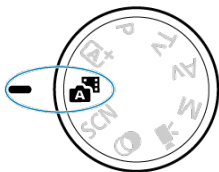



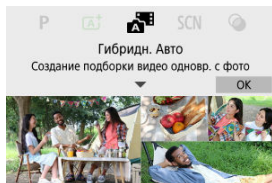



2. Нажмите кнопку <  >.



- Прочитайте сообщение и выберите [OK].
- Выберите композицию кадров и произведите съемку.

Примечание

- Чтобы получить еще более привлекательные видеоподборки, перед съемкой держите камеру наведенной на объект около 4 секунд.
- Время работы от аккумулятора в этом режиме меньше, чем в режиме <  >, так как с каждым кадром записывается видеоподборка.
- Видеоподборка может не записываться при съемке фотографии сразу после включения камеры, при выборе режима <  > или при использовании камеры другими способами.
- Любые звуки и вибрации от работы камеры или объектива записываются в видеоподборке.
- Качество изображения видеоподборки будет   для NTSC или   для PAL. Это зависит от настройки ТВ-стандарта.
- Камера не подает звуковые сигналы при выполнении таких операций, как нажатие кнопки спуска затвора наполовину или использование таймера автоспуска.
- В следующих случаях видеоподборки сохраняются в отдельные видеофайлы, даже если они были записаны в один день в режиме <  >.
 - Время записи видеоподборки достигает прибл. 29 мин и 59 с (и она также может сохраняться отдельно, если размер превышает прибл. 4 ГБ).
 - Видеоподборка защищена.
 - Изменено летнее время, видеосистема или ТВ-стандарт.
- Записанные звуки срабатывания затвора невозможно изменить или стереть.
- При съемке с помощью программы EOS Utility задайте для параметра **[Расположение для сохранения изображений]** в программе EOS Utility значение **[Компьютер и карта памяти камеры]** или **[Только карта памяти камеры]**.

Тип видеоподборки

При съемке в режиме <  > записываются как фотографии, так и клипы, но можно указать, требуется ли включать фотографии в создаваемую видеоподборку.

1. Поверните диск установки режима в положение <  >.

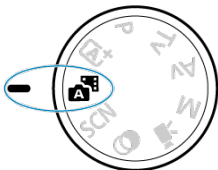

2. Выберите [: Тип подборки].

Настройки съёмки						
1	2	3	4	5	6	SHOOT5
Форм.дисп.видеоиск						
Производ. экрана						
Покадровый режим						OFF
Тип подборки						С фото
Сохран. дан. Творч. помощника						OFF
MENU 						

3. Выберите значение.

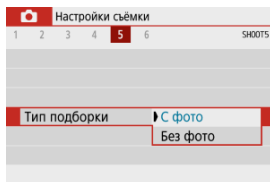

- **С фото**
Фотографии включаются в видеоподборку.
- **Без фото**
Фотографии не включаются в видеоподборку.

Режим съемки «Специальных сцен»

При выборе режима съемки для объекта или сцены камера автоматически выбирает подходящие установки.

* < SCN > является «Special Scene» — Специальная сцена.

1. Поверните диск установки режима в положение < SCN >.

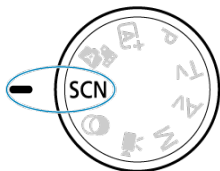

2. Нажмите кнопку < (SCN) >.

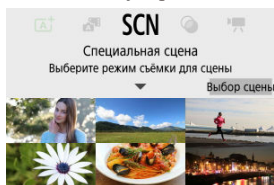



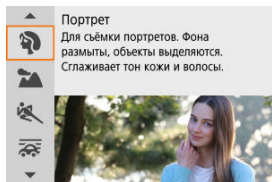



3. Выберите режим съемки.













- Диск < (Sun) > или кнопками < (▲) > < (▼) > выберите режим съемки, затем нажмите кнопку < (SCN) >.



Примечание

- Можно также указать режим съемки в пункте : **Режим съёмки**.
- Если для пункта : **Указатель режима** установлено **[Запрещено]**, после шага 1 нажмите кнопку , чтобы открыть экран быстрого управления, с помощью диска  > или кнопок  <  > выберите режим съемки, затем нажмите кнопку .

Режимы съемки, доступные в режиме <SCN>

Режим съемки			
	Портрет		Еда
	Пейзаж		Ночной портрет
	Спорт		Съемка с рук ночью
	Съемка с проводкой		HDR контрольного света
	Крупный план		Бесшумный режим

Режим «Портрет»

Используйте режим [👤] (Портрет) для размытия заднего плана и акцентирования внимания на снимаемом человеке. Кроме того, в этом режиме телесные тона и волосы выглядят мягче.

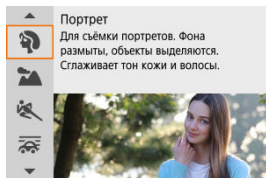

💡 Рекомендации по съёмке

- **Выберите место, в котором расстояние от объекта до заднего плана будет наибольшим.**

Чем больше расстояние между объектом съёмки и задним планом, тем более размытым будет выглядеть задний план. Кроме того, объекту съёмки рекомендуется стоять перед черным фоном без деталей.

- **Используйте телеобъектив.**

В случае зум-объектива используйте положение телефото и скомпонуйте кадр таким образом, чтобы поясной портрет объекта заполнял весь кадр.

- **Сфокусируйтесь на лицо.**

Перед съёмкой во время фокусировки убедитесь, что точка AF на лице объекта отображается зеленым цветом. При съёмке лиц крупным планом можно задать для параметра [👁️: Обнаружение глаз] значение [Вкл.], чтобы при съёмке глаза объекта были в фокусе.

- **Пользуйтесь серийной съёмкой.**

Настройка по умолчанию — [📷] (Серийная съёмка). Если удерживать нажатой кнопку спуска затвора, возможна серийная съёмка, чтобы поймать изменения выражения лица и позы объекта.

Режим «Пейзаж»

Используйте режим [🏞️] (Пейзаж) для съемки просторных пейзажей для обеспечения фокусировки как на близкие, так и на удаленные объекты. Обеспечивает яркие синие и зеленые цвета, а также резкие и четкие изображения.

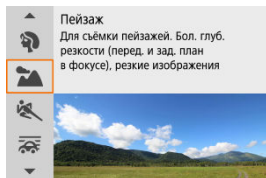

💡 Рекомендации по съемке

- **В случае зум-объектива используйте широкоугольный диапазон.**
Чтобы при использовании зум-объектива в фокусе находились как близкие, так и далекие объекты, устанавливайте объектив в широкоугольное положение. Это также увеличит панорамную глубину пейзажей.
- **При съемке ночных сюжетов держите камеру неподвижно.**
Рекомендуется использовать штатив.

⚠ Предупреждения

- Съемка со вспышкой недоступна.

Режим «Спорт»

Используйте режим [🏃] (Спорт) для съемки движущихся объектов, таких как бегуны или движущийся транспорт.

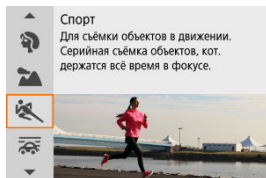

💡 Рекомендации по съемке

- **Используйте телеобъектив.**

Для съемки с большого расстояния рекомендуется использовать телеобъектив.

- **Отслеживайте объект при помощи рамки области автофокусировки.**

После нажатия кнопки спуска затвора наполовину появляется рамка области автофокусировки. Когда объект будет в фокусе, цвет точки AF изменится на синий.

- **Пользуйтесь серийной съемкой.**

Настройка по умолчанию — [📷] (**Серийная съемка**). В требуемый момент полностью нажмите кнопку спуска затвора, чтобы произвести съемку. Чтобы отслеживать объект и снимать изменения при его движении, удерживайте нажатой кнопку спуска затвора для серийной съемки.

⚠ Предупреждения

- В условиях низкой освещенности, когда более вероятно сотрясение камеры, в левом нижнем углу мигает индикация выдержки затвора. Держите камеру неподвижно и произведите съемку.
- Съемка со вспышкой недоступна.

Режим «Съемка с проводкой»

При съемке с проводкой можно размыть задний фон, чтобы передать ощущение скорости.

Установите объектив, совместимый с режимом [📷] (Съемка с проводкой), для уменьшения размытия объекта и сохранения четкости и резкости объектов.

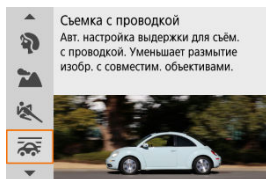

Рекомендации по съемке

- **Поворачивайте камеру, сопровождая движущийся объект.**

При съемке плавно поворачивайте камеру, сопровождая движущийся объект. Наведя точку автофокусировки на часть движущегося объекта, на которой нужно сфокусироваться, нажмите кнопку спуска затвора наполовину, начните поворачивать камеру, чтобы не отставать от объекта, затем полностью нажмите кнопку спуска затвора, чтобы выполнить съемку. После этого продолжайте отслеживать объект камерой.

- **Задайте уровень размытия фона за счет движения.**

В параметре [Эффект] можно задавать степень размытия фона за счет движения. Установите значение [Эффект: макс.] для более длинной выдержки затвора и большего размытия фона вокруг объектов. При чрезмерном размытии объекта уменьшите выдержку, установив для параметра [Эффект] значение [Эффект: сред.] или [Эффект: мин.].

Предупреждения

- На изображениях пыль может быть заметнее, так как становится проще уменьшить апертуру. Перед съемкой рекомендуется получить данные для удаления пыли. (🔍)
- Подробнее об объективах, совместимых с режимом [🔍], см. на веб-сайте Canon.
- Выдержки затвора более длинные. По этой причине режим «Съемка с проводкой» не подходит, если только вы не выполняете панорамирование во время съемки.
- Настройка по умолчанию — [🔍].
- Съемка со вспышкой недоступна.
- Хотя стабилизатор изображения объектива применяется для изображений, снятых с помощью объективов, поддерживающих режим [🔍], этот эффект не отображается на экране при съемке. (Стабилизатор изображения и коррекция смазывания объекта включаются во время съемки, независимо от настройки стабилизатора изображения объектива.)
- С объективами, не поддерживающими режим [🔍], размытие объекта не уменьшается, но выдержка затвора автоматически настраивается в соответствии с настройкой [Эффект].
- Указанный вами уровень эффекта съемки с проводкой может не применяться при съемке с высокой освещенностью (например, в солнечные летние дни) или при съемке медленных объектов.
- Следующие объекты или условия съемки могут сделать невозможной подходящую коррекцию размытия объекта при использовании объективов, поддерживающих режим [🔍].
 - Объекты с очень низкой контрастностью.
 - Объекты с низкой освещенностью.
 - Объекты в ярком контровом свете или сильно отражающие объекты.
 - Объекты с повторяющейся структурой.
 - Объекты с небольшим количеством узоров или монотонной структурой.
 - Объекты с отражениями (например, изображения, отражающиеся в стекле).
 - Объекты, размер которых меньше рамки зональной AF.
 - Несколько объектов, движущихся в пределах рамки зональной автофокусировки.
 - Объекты, движущиеся в произвольно меняющихся направлениях или с произвольно меняющимися скоростями.
 - Объекты, которые иногда двигаются беспорядочно (например, бегуны, которые двигаются вверх и вниз во время бега).
 - Объекты, скорость которых существенно изменяется (например, сразу после начала движения или при движении по кривой).
 - Когда камера движется слишком быстро или слишком медленно.
 - Когда движение камеры не соответствует движению объекта.
 - С длинными фокусными расстояниями объектива.

Режим «Крупный план»

Используйте режим [🌸] (Крупный план) для съемки крупным планом мелких объектов, таких как цветы. Чтобы мелкие объекты выглядели намного крупнее, используйте макрообъектив (продается отдельно).

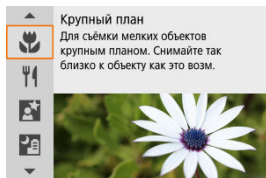

💡 Рекомендации по съемке

- **Не перегружайте задний план.**
Простой задний план позволяет получать более качественное изображение небольших объектов, таких как цветы.
- **Располагайтесь как можно ближе к объекту.**
Проверьте минимальное расстояние фокусировки объектива. Минимальное расстояние фокусировки для объектива измеряется от отметки <  > (фокальная плоскость) на верхней части корпуса камеры до объекта. Если расстояние слишком мало, фокусировка невозможна.
- **В случае зум-объектива используйте положение телефото.**
В случае зум-объектива при использовании положения телефото объект получается крупнее.
- **Когда мигает значок [🔆]**
Поднимите встроенную вспышку вручную.

Режим «Еда»

Используйте режим [🍴] (Еда) для кулинарных фотографий. Фотография будет яркой и аппетитной. Кроме того, подавляется красноватый оттенок от источника освещения на снимках, снятых в свете ламп накаливания и т. п.



💡 Рекомендации по съемке

● Изменение цветового тона.

Параметр [Цветовой тон] можно регулировать. Измените настройку в сторону [Теплый] (красный), чтобы усилить красноватый оттенок еды, или в сторону [Холодный] (синий), если изображение слишком красное.

⚠ Предупреждения

- Теплый цветовой оттенок объектов может выглядеть выцветшим.
- Если на сцене имеются несколько источников света, возможно, что теплый цветовой оттенок изображения не будет ослаблен.
- При съемке со вспышкой параметр [Цветовой тон] переключается на стандартную настройку.
- Если на изображении присутствуют люди, телесные тона могут воспроизводиться неправильно.

Режим «Ночной портрет»

Используйте режим [Ni] (Ночной портрет) для ярких, красивых снимков людей с ночными сюжетами на заднем плане. **Обратите внимание, что для съемки в этом режиме требуется встроенная вспышка или вспышка Speedlite.** Рекомендуется использовать штатив.

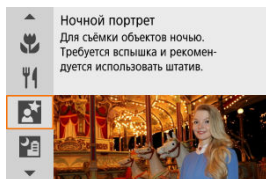

Рекомендации по съемке

- **Используйте широкоугольный объектив и штатив.**

В случае зум-объектива установите его в широкоугольное положение для получения более широкого ночного вида. Поскольку при съемке с рук возникает сотрясение камеры, также рекомендуется использовать штатив.

- **Проверьте яркость изображения.**

Рекомендуется на месте просмотреть снятое изображение, чтобы проверить его яркость. Если объект выглядит темным, приблизьтесь к нему и произведите съемку еще раз.

- **Выполните съемку также и в других режимах.**

Попробуйте также выполнить съемку в режимах < [A+] > и [P], поскольку возможно, что изображение будет смазано.

Предупреждения

- Попросите объекты не двигаться некоторое время после срабатывания вспышки.
- Если при съемке лица объектов темные, фокусировка может быть затруднена. В таком случае выберите для режима фокусировки параметр «MF» (☑) и выполните фокусировку вручную.
- Автофокусировка ночью или на темных сценах может быть затруднена, если внутри точки AF находятся точки света. В таком случае выберите для режима фокусировки параметр «MF» (☑) и выполните фокусировку вручную.
- Снимки будут несколько отличаться от предварительного изображения, отображаемого на экране.
- Если при съемке со вспышкой возникает опасность передержки, выдержка затвора или чувствительность ISO автоматически регулируются для уменьшения потери детализации в светах и съемки со стандартной экспозицией. При съемке со вспышкой с некоторыми объективами выдержка затвора и чувствительность ISO, отображаемые при наполовину нажатой кнопке спуска затвора, могут не соответствовать фактически используемым настройкам. Это может привести к изменению яркости фона, находящегося вне зоны действия вспышки.

Примечание

- Индикатор автоспуска загорается на короткое время после снимков в этом режиме, если используется автоспуск.

Режим «Съемка с рук ночью»

Режим [📷] (Съемка с рук ночью) позволяет осуществлять съемку ночных сюжетов с рук. В этом режиме съемки для каждого изображения последовательно снимаются четыре кадра, и записывается итоговое изображение с компенсацией сотрясения камеры.

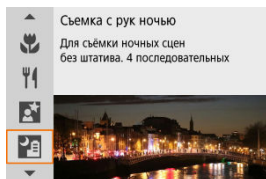

Рекомендации по съемке

- **Держите камеру неподвижно.**

Прижмите локти к туловищу, чтобы держать камеру неподвижно (📷). В этом режиме четыре кадра совмещаются и объединяются в одиночное изображение, однако при наличии заметного сдвига на любом из четырех кадров вследствие сотрясения камеры совмещение на конечной фотографии может оказаться неудачным.

- **Для портретов используйте внешнюю вспышку.**

Если в кадре находятся люди, используйте внешнюю вспышку. Для получения более привлекательных портретов для первого кадра используется вспышка. Попросите объект не двигаться, пока не будут отсняты все четыре последовательных кадра.

Предупреждения

- По сравнению с другими режимами съемки область изображения уменьшается.
- Задать качество изображения RAW невозможно.
- Автофокусировка ночью или на темных сценах может быть затруднена, если внутри точки AF находятся точки света. В таком случае выберите для режима фокусировки параметр «MF» () и выполните фокусировку вручную.
- Съемка со вспышкой доступна только при установленной внешней вспышке.
- Если при съемке с внешней вспышкой объекты находятся на близком расстоянии, это может привести к передержке.
- В случае использования внешней вспышки при съемке ночью с ограниченным освещением могут получаться размытые изображения из-за неправильного совмещения изображений.
- Если используемая внешняя вспышка освещает как людей, так и близкий фон, могут получаться размытые изображения из-за неправильного совмещения изображений. Кроме того, могут появиться неестественные тени и неверные цвета.
- Угол охвата вспышки со вспышкой Speedlite:
 - При использовании Speedlite с автоматической настройкой угла охвата вспышки положение зумирования будет зафиксировано в широкоугольном диапазоне независимо от положения зумирования объектива.
 - При использовании вспышки Speedlite, требующей ручной регулировки угла охвата вспышки, установите головку вспышки в нормальное положение.
- При съемке движущегося объекта его перемещения могут создавать остаточное изображение, либо область вокруг объекта может оказаться затемнена.
- Сопоставление изображения может сработать неправильно при наличии повторяющейся структуры изображения (решетки, полосы и т. д.), плоских и однотонных изображений или значительного смещения снимков, вызванного сотрясением камеры.
- Запись на карту памяти занимает некоторое время, поскольку изображения после съемки объединяются. Во время обработки изображений на экране отображается значок «**BUSY**», и съемка невозможна до завершения обработки.
- Снимки будут несколько отличаться от предварительного изображения, отображаемого на экране.

Режим «HDR контрового света»

Используйте режим [HDR] (HDR контрового света) для сюжетов в контровом свете как со светлыми, так и темными областями. При однократной съемке в этом режиме снимаются три последовательных изображения с разными величинами экспозиции, которые объединяются для создания одного изображения HDR, на котором сохраняются детали в тенях, которые в противном случае могли бы быть потеряны из-за контрового света.

* HDR означает «High Dynamic Range» — широкий динамический диапазон.

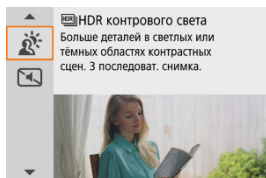

Рекомендации по съемке

- **Держите камеру неподвижно.**

Прижмите локти к туловищу, чтобы держать камеру неподвижно (📷). В этом режиме производится совмещение трех кадров и их объединение в одиночное изображение. Однако при наличии заметного сдвига на любом из трех кадров вследствие сотрясения камеры совмещение на конечной фотографии может оказаться неудачным.

Предупреждения

- По сравнению с другими режимами съемки область изображения уменьшается.
- Задать качество изображения RAW невозможно.
- Съемка со вспышкой недоступна.
- Обратите внимание, что изображение может исказиться на снимке либо может появиться шум.
- Функцию «HDR контрового света» не рекомендуется использовать для чрезмерно освещенных или очень контрастных сюжетов.
- При съемке объектов, которые сами по себе имеют достаточную яркость (например, сцены с обычным освещением), изображение может выглядеть неестественно из-за эффекта HDR.
- Съемка движущихся объектов может привести к остаточным следам движения или затемнению вокруг объекта.
- Сопоставление изображения может сработать неправильно при наличии повторяющейся структуры изображения (решетки, полосы и т. д.), плоских и однотонных изображений или значительного смещения снимков, вызванного сотрясением камеры.
- Запись на карту памяти занимает некоторое время, поскольку изображения после съемки объединяются. Во время обработки изображений на экране отображается значок «**BUSY**», и съемка невозможна до завершения обработки.

Режим «Бесшумный спуск»

Если требуется соблюдать тишину, можно снимать без звуковых сигналов или звуков срабатывания затвора. При съемке по краям экрана на короткое время появляется белая рамка.

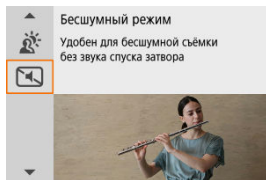

Рекомендации по съемке

- **Сделайте несколько пробных снимков.**

Рассмотрите возможность сделать несколько пробных снимков заранее, поскольку при некоторых условиях съемки могут быть слышны звуки работы апертуры объектива и регулировки фокусировки.

Предупреждения

- Подходите к тихой съемке ответственно, соблюдайте права объекта на конфиденциальность и портретную съемку.
- Изображения быстро движущихся объектов могут выглядеть искаженными.
- Серийная съемка и съемка со вспышкой недоступны.

Режим «Художественные фильтры»

[Характеристики художественных фильтров](#)

[Настройка эффекта миниатюры](#)

Можно снимать с примененными эффектами фильтра. Эффекты фильтра можно предварительно просмотреть перед съемкой.

1. Поверните диск установки режима в положение <  >.

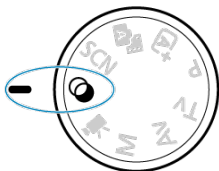

2. Нажмите кнопку <  >.

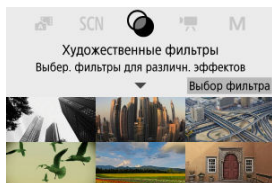

3. Выберите эффект фильтра.

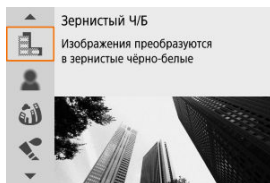

- Дискон < > или кнопками < ▲ > < ▼ > выберите эффект фильтра (), затем нажмите кнопку < >.
- Изображение отображается с примененным эффектом фильтра.

4. Настройте эффект и произведите съемку.



- Нажмите кнопку < > и выберите значок под пунктом [Художественные фильтры] (кроме ////).
- Дискон < > или кнопками < ◀ > < ▶ > настройте эффект, затем нажмите кнопку < >.

Предупреждения

- Форматы RAW и RAW+JPEG недоступны. Если задано качество RAW, изображения записываются с качеством . Если задано качество изображения RAW+JPEG, изображения записываются с указанным качеством изображения JPEG.
- Серийная съемка невозможна, если задан режим [], [], [], [], [] или []



Примечание

- Для эффекта **[Зернистый Ч/Б]** зернистый предварительный просмотр будет несколько отличаться от внешнего вида снимков.
- Для эффектов **[Мягкий фокус]** и **[Эффект миниатюры]** предварительный просмотр эффекта размытия может несколько отличаться от внешнего вида снимков.
- Гистограмма не отображается.
- Увеличение при просмотре невозможно.
- В режимах творческой зоны некоторые настройки художественных фильтров доступны на экране быстрого управления.

Характеристики художественных фильтров

-  **Зернистый Ч/Б**

Изображение становится зернистым и черно-белым. Настраивая контрастность, можно изменять эффект черно-белого изображения.

-  **Мягкий фокус**

Смягчает изображение. Настраивая размытие, можно изменять степень смягчения.

-  **Эффект рыбьего глаза**

Применение эффекта объектива «Рыбий глаз». Изображение получает бочкообразное искажение.

Кадрирование изображения в периферийной части зависит от уровня эффекта фильтра. Кроме того, поскольку этот эффект фильтра увеличивает центральную часть изображения, видимое разрешение в центре может ухудшиться в зависимости от разрешения снимка, поэтому при задании эффекта контролируйте получающееся изображение. Используется одна фиксированная точка AF в центре.

-  **Эффект Акварель**

Изображение становится похожим на акварельную живопись с мягкими оттенками цвета. Настраивая эффект, можно изменять цветовую насыщенность. Обратите внимание, что при съемке ночных или темных сцен возможно искажение цветов или появление значительных шумов.

-  **Эффект игруш. камеры**

Цвета изменяются на типичные для игрушечных камер, а четыре угла изображения затемняются. С помощью параметров цветового тона можно изменить цветовой оттенок.

-  **Эффект миниатюры**

Создание эффекта диорамы.

При съемке с настройками по умолчанию центр выглядит резким.

Чтобы переместить область, которая выглядит резкой (рамка сцены), см. раздел [Настройка эффекта миниатюры](#). В качестве способа AF используется [AF по 1 точ.]. Рекомендуется, чтобы при съемке точка AF и рамка сцены были совмещены.

-  **HDR худож.станд.**

Фотографии отличаются более подробной детализацией в светах и тенях. За счет пониженной контрастности и мягких градаций результат напоминает картину. Очертания предметов имеют светлые (или темные) края.

-  **HDR худож. ярко**

Цвета более насыщенные, чем в случае эффекта [HDR худож.станд.], низкая контрастность и мягкие переходы оттенков напоминают графический эффект.





●  HDR худож.масло

Цвета максимально насыщены, благодаря чему предмет съемки выступает вперед, а изображение в целом выглядит как масляная живопись.

●  HDR худож.рельеф









Насыщенность цветов, яркость, контрастность и переходы оттенков приглушены, благодаря чему изображение выглядит плоским, выцветшим и старым. Очертания предметов имеют интенсивно светлые (или темные) края.

 Предупреждения

См. меры предосторожности для режимов , ,  и .









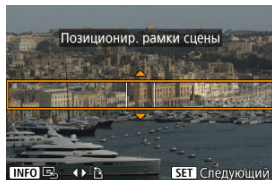

- По сравнению с другими режимами съемки область изображения уменьшается.
- Снимки будут несколько отличаться от предварительного просмотра эффектов фильтра, отображаемых на экране.
- Съемка движущихся объектов может привести к остаточным следам движения или затемнению вокруг объекта.
- Сопоставление изображения может сработать неправильно при наличии повторяющейся структуры изображения (решетки, полосы и т. д.), плоских и однотонных изображений или значительного смещения снимков, вызванного сотрясением камеры.
- При съемке с рук следите, чтобы не было сотрясения камеры.
- Для таких объектов, как небо или белые стены, может быть нарушена плавность градаций, возможно появление шумов, может использоваться неправильная экспозиция или нарушена цветопередача.
- Съемка при свете флуоресцентных ламп или светодиодов может привести к неестественной передаче цветов на освещенных участках.
- Запись на карту памяти занимает некоторое время, поскольку изображения после съемки объединяются. Во время обработки изображений на экране отображается значок «BUSY», и съемка невозможна до завершения обработки.
- Съемка со вспышкой недоступна.

 Примечание

- В режимах , ,  и  можно снимать фотографии с широким динамическим диапазоном, сохраняя детализацию в светах и тенях контрастных сцен. При каждой съемке снимаются три последовательных изображения с различной яркостью, на основе которых создается одиночное изображение. См. меры предосторожности для режимов , ,  и .

1. Переместите рамку сцены.



- Используйте рамку сцены, чтобы установить область, которая будет выглядеть резкой.
- Нажмите кнопку , чтобы разрешить перемещение рамки сцены, цвет которой изменяется на оранжевый. Для переключения ориентации рамки сцены используйте кнопки  , когда она находится в горизонтальной ориентации, или кнопки  , когда она находится в вертикальной ориентации.
- Для перемещения рамки сцены используйте диск  или кнопки    . Чтобы вернуть рамку сцены в центр экрана, нажмите кнопку **INFO**.
- Чтобы проверить положение рамки сцены, нажмите кнопку . Затем задайте точку AF.

2. Переместите точку AF по мере необходимости и сделайте снимок.

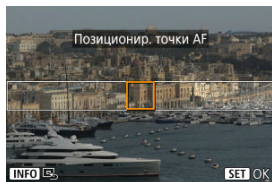



- Точка AF становится оранжевой, и ее можно перемещать.
- Для перемещения точки AF в место, на котором требуется сфокусироваться, нажимайте кнопки < ▲ >< ▼ >< ◀ >< ▶ >.
- Рекомендуется совмещать при записи точку AF и рамку сцены.
- Для возврата точки AF в центр экрана нажмите кнопку < INFO >.
- Чтобы проверить положение точки AF, нажмите кнопку <  >.

Творческая зона

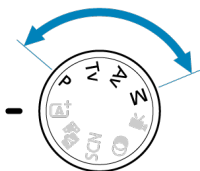
Режимы творческой зоны обеспечивают свободу съемки различными способами за счет задания требуемой выдержки затвора, значения диафрагмы, экспозиции и т. п.



- Чтобы убрать описание режима съемки, появляющееся при повороте диска установки режима, нажмите кнопку <  > ().
- [P: Программа AE](#)
- [Tv: AE с приоритетом выдержки](#)
- [Av: AE с приоритетом диафрагмы](#)
- [M: Ручная экспозиция](#)
- [Длительные ручные выдержки](#)

P: Программа AE

Выдержка затвора и значение диафрагмы устанавливаются камерой автоматически в соответствии с яркостью объекта.

* <P> означает «Program» — программа.

* AE означает «Auto Exposure» — автоэкспозиция.

1. Поверните диск установки режима в положение <P>.

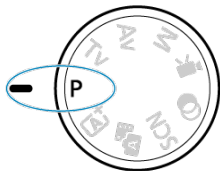

2. Сфокусируйтесь на объект.



- Наведите точку AF на объект и наполовину нажмите кнопку спуска затвора.

3. Проверьте индикацию.

- Стандартная экспозиция доступна, если индикация выдержки затвора и значения диафрагмы не мигает.

4. Произведите съемку.

- Выберите композицию кадра и полностью нажмите кнопку спуска затвора.

Предупреждения

- Если мигают выдержка затвора «30"» и минимальное значение диафрагмы, это означает недодержку. Увеличьте чувствительность ISO или используйте вспышку.
- Если мигают выдержка затвора «1/4000» и максимальное значение диафрагмы, это означает переэкспонирование. Уменьшите чувствительность ISO или уменьшите количество света, проходящего через объектив, с помощью нейтрального фильтра (продается отдельно).

Примечание

Различия между режимами <P> и <A+>

- В режиме <A+> многие функции, такие как метод автофокусировки и режим замера экспозиции, устанавливаются автоматически во избежание получения испорченных снимков. Количество функций, которые может задать пользователь, ограничено. Напротив, в режиме <P> автоматически устанавливаются только выдержка затвора и значение диафрагмы, и можно свободно задавать способ AF, режим замера экспозиции и другие функции.

Смена программы

- В режиме Программа AE можно произвольно изменять комбинацию (программу) выдержки и значения диафрагмы, установленные камерой, сохраняя при этом постоянную экспозицию. Это называется сменой программы.
- Для сдвига программы нажмите кнопку спуска затвора наполовину, затем поворачивайте диск  до отображения требуемой выдержки или значения диафрагмы.
- Смена программы автоматически отменяется после завершения работы таймера замера экспозиции (индикация установки экспозиции выключается).
- Смена программы не может использоваться при съемке со вспышкой.

Tv: AE с приоритетом выдержки

В этом режиме пользователь устанавливает выдержку, а камера автоматически устанавливает значение диафрагмы для получения стандартной экспозиции в соответствии с яркостью объекта. Меньшая выдержка затвора позволяет получать резкое изображение движущихся объектов при съемке динамичных сюжетов. Большая выдержка затвора позволяет получить эффект размытия, создающий ощущение движения.

* <Tv> означает «Time value» — значение времени.



Эффект размытости, создающий ощущение движения
(Длительная выдержка затвора: 1/30 с)



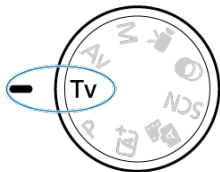

Резкое изображение динамичного сюжета
(Короткая выдержка затвора: 1/2000 с)

-
1. Установите диск установки режима в положение <Tv>.

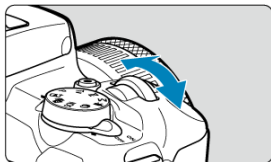

2. Установите требуемую выдержку затвора.



- Задайте ее диском <  >.

3. Сфокусируйтесь на объект.



- Нажмите кнопку спуска затвора наполовину.

4. Проверьте изображение на экране и произведите съемку.



- Если индикатор значения диафрагмы не мигает, будет получена стандартная экспозиция.

Предупреждения

- Если мигает самое минимальное значение диафрагмы, это означает недодержку.
Диском <  > увеличивайте выдержку затвора, пока значение величины диафрагмы не перестанет мигать, либо увеличьте чувствительность ISO.
- Если мигает самое высокое значение диафрагмы, это означает передержку.
Диском <  > уменьшайте выдержку затвора, пока значение величины диафрагмы не перестанет мигать, либо уменьшите чувствительность ISO.



Примечание

Индикация выдержки затвора

- Для значений выдержки затвора менее 1/4 с формат индикации изменяется с формата с делителем на ". Например, **0"5** означает 0,5 с, **15"** означает 15 с.

Av: АЕ с приоритетом диафрагмы

В этом режиме пользователь устанавливает значение диафрагмы, а камера автоматически устанавливает выдержку для получения стандартной экспозиции в соответствии с яркостью объекта. Большее диафрагменное число (меньшее отверстие диафрагмы) обеспечивает большую глубину резкости, т. е. в фокусе будет большая часть переднего и заднего планов. Напротив, меньшее диафрагменное число (большее отверстие диафрагмы) уменьшает глубину резкости, т. е. в фокусе будет меньшая часть переднего и заднего планов.

* <Av> означает «Aperture value» — значение диафрагмы (отверстие диафрагмы).



Размытый фон

(С меньшим значением диафрагмы: $f/5.6$)



Резкий передний и задний план

(С большим значением диафрагмы: $f/32$)

1. Установите диск установки режима в положение <Av>.

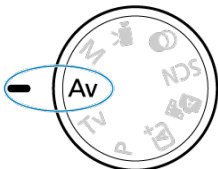

2. Установите требуемое значение диафрагмы.

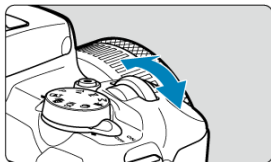

- Задайте ее диском <  >.

3. Сфокусируйтесь на объект.

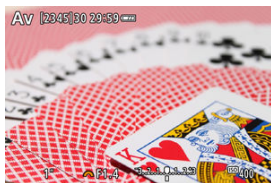

- Нажмите кнопку спуска затвора наполовину.

4. Проверьте изображение на экране и произведите съемку.



- Если индикатор выдержки затвора не мигает, будет получена стандартная экспозиция.

Предупреждения

- Мигание значения выдержки затвора «30^т» означает недодержку.
Диском <  > уменьшайте значение диафрагмы (открывайте диафрагму), пока значение выдержки затвора не перестанет мигать, либо увеличьте чувствительность ISO.
- Мигающая выдержка затвора «1/4000» означает передержку.
Диском <  > увеличивайте значение диафрагмы (закрываете диафрагму), пока значение выдержки затвора не перестанет мигать, либо уменьшите чувствительность ISO.



Примечание

Индикация значения диафрагмы

- Чем больше величина, тем меньше диаметр отверстия диафрагмы. Отображаемые значения диафрагмы зависят от объектива. Если на камеру не установлен объектив, отображается величина диафрагмы «**F00**».

Просмотр глубины резкости

Диафрагма изменяется только в момент съемки, а в остальное время остается открытой. Поэтому глубина резкости на экране может выглядеть узкой или неглубокой. Чтобы проверить область фокусировки, назначьте функцию [ⓘ] (просмотр глубины резкости) одной из кнопок и нажмите ее.



Примечание

- Чем больше значение диафрагмы, тем шире область, лежащая в фокусе, от переднего до заднего планов.
- Эффект глубины резкости хорошо виден на экране, если изменить значение диафрагмы и нажать кнопку, которой назначен предварительный просмотр глубины резкости.
- Пока нажата кнопка, которой назначена функция просмотра глубины резкости, экспозиция фиксирована (Фиксация АЕ).

M: Ручная экспозиция

В этом режиме пользователь самостоятельно устанавливает требуемые выдержку затвора и значение диафрагмы. Для определения экспозиции ориентируйтесь на индикатор величины экспозиции или используйте имеющиеся в продаже экспонометры.

* <M> означает «Manual» — ручная.

1. Установите диск установки режима в положение <M>.

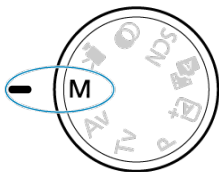

2. Установите чувствительность ISO (☒).

- Нажмите кнопку <◀/ISO>, чтобы ее назначить.
- В случае Авто ISO можно задать компенсацию экспозиции (☒).

3. Установите требуемую выдержку затвора.



- Задайте ее диском <☀>.

4. Установите требуемое значение диафрагмы.



- Нажмите кнопку < ▲ >, чтобы выбрать значение диафрагмы, затем диском < ☀ > задайте значение.

5. Сфокусируйтесь на объект.

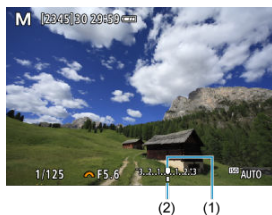

- (1) Указатель стандартной экспозиции
(2) Метка величины экспозиции

- Нажмите кнопку спуска затвора наполовину.
- Проверьте метку величины экспозиции [■], чтобы определить степень отклонения от уровня стандартной экспозиции.

6. Установите экспозицию и произведите съемку.

- Проверьте индикатор величины экспозиции и установите требуемую выдержку затвора и значение диафрагмы.
- По краям индикатора величины экспозиции появляется значок [◀] или [▶], если величина экспозиции отличается от стандартной более чем на ±3 ступени.

Компенсация экспозиции с «Авто ISO»

Если для съемки с ручной экспозицией установлена чувствительность ISO [AUTO], компенсацию экспозиции (☒) можно установить следующим образом.

- [📷]: **Комп.эксп./АЕВ**
- Поворачивайте кольцо управления при наполовину нажатой кнопке спуска затвора (☒)

⚠ Предупреждения

- Если установлена чувствительность Авто ISO, экспозиция может отличаться от ожидаемой, так как чувствительность ISO настраивается для получения стандартной экспозиции для указанных значений выдержки затвора и значения диафрагмы. В этом случае установите компенсацию экспозиции.
- Компенсация экспозиции не применяется при съемке со вспышкой с Авто ISO, даже если установлена величина компенсации экспозиции.

📖 Примечание

- Чтобы можно было задавать функцию «Автокоррекция яркости» также и в режиме <M>, снимите флажок [✓] для пункта [Откл. при руч. эксп.] в меню [📷: Автокоррекция яркости] (☒).
- Если задана чувствительность «Авто ISO», можно нажать кнопку < * >, чтобы зафиксировать чувствительность ISO.
- При нажатии кнопки < * > и перестройке кадра индикатор величины экспозиции показывает разницу в величине экспозиции по сравнению с состоянием до нажатия кнопки < * >.

Длительные ручные выдержки

В этом режиме затвор остается открытым все время, пока кнопка спуска затвора удерживается полностью нажатой, и закрывается при отпускании кнопки спуска затвора. Ручные длительные выдержки рекомендуется использовать при ночной съемке, съемке фейерверков, астрономической фотосъемке и съемке других объектов, для которых требуется длительная выдержка.

1. Установите диск установки режима в положение <M>.

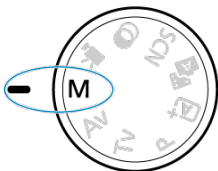

2. Установите выдержку затвора [BULB].

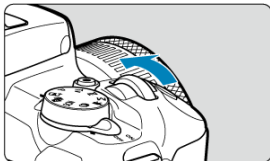

- Поверните диск <☀> влево, чтобы задать значение [BULB].

3. Установите требуемое значение диафрагмы.

- Нажмите кнопку <▲>, чтобы выбрать значение диафрагмы, затем диском <☀> задайте значение.





4. Произведите съемку.

- Экспонирование продолжается, пока кнопка спуска затвора удерживается полностью нажатой.
- На экране отображается истекшее время выдержки.

Предупреждения

- Не направляйте камеру на яркий источник света, например на солнце или на яркий источник искусственного света. Это может привести к повреждению датчика изображения или внутренних деталей камеры.
- При ручных длительных выдержках уровень шума на изображении выше обычного.
- Если задано значение «Авто ISO», устанавливается значение ISO 400 .

Примечание

- Шум при длительных выдержках можно уменьшить с помощью пункта : **Шумопод. при длит. выдержке** .
- Для съемки с ручной длительной выдержкой рекомендуется использовать штатив.
- Кроме того, снимать с ручной длительной выдержкой можно при помощи пульта ДУ RS-60E3 (продается отдельно, .
- Кроме того, снимать с ручной длительной выдержкой можно при помощи беспроводного пульта ДУ BR-E1 (продается отдельно, ). При нажатии кнопки спуска затвора (передачи) на пульте ДУ ручная длительная выдержка включается немедленно или через 2 с. Для прекращения ручной длительной выдержки нажмите кнопку еще раз.

Настройки AF, режима съёмки и экспозиции

В этой главе рассматривается порядок настройки AF, режима съёмки, режима замера экспозиции и связанных параметров.

Предупреждения

- < AF > означает автофокусировку. < MF > означает ручную фокусировку.

- [Режим AF](#)☆
- [Метод AF](#)
- [Ручная фокусировка](#)
- [Режим съёмки](#)
- [Использование таймера автоспуска](#)
- [Съёмка с дистанционным управлением](#)
- [Режим замера экспозиции](#)☆
- [Компенсация экспозиции](#)☆
- [Фиксация экспозиции \(Фиксация AE\)](#)☆

- ☑ [Покадровый AF для съемки неподвижных объектов](#)
- ☑ [Режим Следящая автофокусировка \(Servo AF\) для съемки движущихся объектов](#)
- ☑ [Лампа помощи AF](#)

Характеристики режима AF можно выбрать в соответствии с условиями и объектом съемки. В режимах базовой зоны оптимальная работа AF для соответствующего режима съемки задается автоматически.

1. Поверните диск установки режима в положение творческой зоны.
2. Установите переключатель режима фокусировки в положение AF.

- Для объективов RF без переключателя режима фокусировки
Задайте для параметра [CAM: Режим фокусировки] значение [AF].

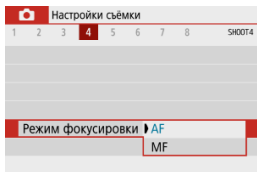

- Для объективов RF с переключателем режима фокусировки
Установите переключатель режима фокусировки на объективе в положение < AF >.

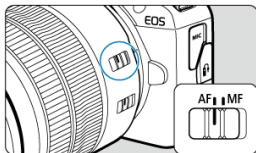

3. Выберите пункт [📷: Функция AF].

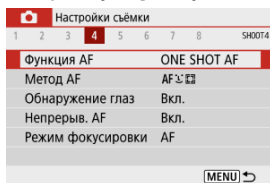

4. Выберите значение.

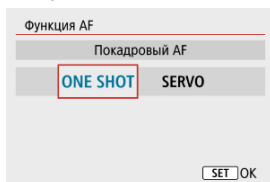

- Нажимайте кнопки < ◀ ▶ > .
ONE SHOT: Покадровый AF
SERVO: Servo AF

Покадровый AF для съемки неподвижных объектов

Этот режим автофокусировки предназначен для съемки неподвижных объектов. При нажатии кнопки спуска затвора наполовину камера фокусируется только один раз.

- Когда объект будет в фокусе, сфокусированная точка AF становится зеленой и камера подает звуковой сигнал. Если выполнить наведение на резкость не удалось, точка AF загорится оранжевым цветом.
- Фокусировка остается фиксированной, пока кнопка спуска затвора удерживается наполовину нажатой, что позволяет изменить композицию кадра перед съемкой.
- Сведения о скорости серийной съемки см. в разделе [Режим съёмки](#).



Примечание

- Если в параметре [**Звук. подтвер.**] выбрано значение [**Откл.**], при завершении фокусировки звуковой сигнал не подается.
- При использовании объектива, поддерживающего электронную ручную фокусировку, см. раздел [Ручная электронная фокусировка](#).

Съемка с фиксированной фокусировкой

При съемке с фиксированной фокусировкой используйте параметр «Покадровый AF» с фиксированной точкой AF, и затем перед съемкой измените композицию кадра. При нажатии кнопки спуска наполовину для фокусировки действия будут следующими.

1. Наведите фиксированную точку AF на объект для фокусировки, затем наполовину нажмите кнопку спуска затвора.

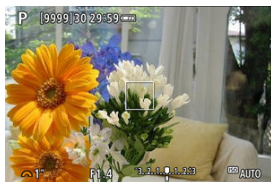

2. После того, как точка AF, обеспечивающая фокусировку, станет зеленой, удерживайте кнопку спуска затвора нажатой наполовину и измените композицию кадра.



3. Для съемки полностью нажмите кнопку спуска затвора.

Режим Следящая автофокусировка (Servo AF) для съемки движущихся объектов

Этот режим автофокусировки предназначен для съемки движущихся объектов. Пока кнопка спуска затвора удерживается наполовину нажатой, камера будет продолжать фокусировку на объект.

- Когда объект будет в фокусе, цвет сфокусированной точки AF изменится на синий. Звуковой сигнал при достижении фокусировки не выдается.
- Экспозиция устанавливается в момент выполнения съемки.
- Сведения о скорости серийной съемки см. в разделе [Режим съёмки](#).

Предупреждения

- В зависимости от используемого объектива, расстояния до объекта и скорости перемещения объекта, правильная фокусировка может оказаться невозможной.
- При зумировании во время серийной съемки возможно нарушение фокусировки. Сначала выполните зумирование, затем измените композицию кадра и произведите съемку.

Лампа помощи AF

При нажатии наполовину кнопки спуска затвора в условиях плохой освещенности или аналогичных условиях может срабатывать лампа помощи AF (AF-ILL) для упрощения автоматической наводки на резкость.

- При использовании вспышки Speedlite задайте требуемое значение этой настройки на вспышке Speedlite.



Предупреждения

- Если для AF установлен режим [Servo AF], лампа помощи AF на вспышке не включается.







Примечание

- Чтобы отключить лампу помощи AF, задайте в пункте [CAM: Включение лампы помощи AF] значение [Откл.].

Метод AF

- [Выбор метода автофокусировки](#)
- [Обнаружение глаз](#)
- [Увеличение при просмотре](#)
- [Рекомендации по съемке с AF](#)
- [Условия съемки, затрудняющие фокусировку](#)
- [Диапазон AF](#)

Можно выбрать метод автофокусировки, соответствующий условиям съемки и объекту. Камера пытается сфокусироваться на любые лица в точке AF или рамке зональной AF. В режимах <  >, <  > и <  > значение [+Слежение] устанавливается автоматически. Инструкции по выбору метода автофокусировки см. в разделе [Выбор метода автофокусировки](#).

+Слежение

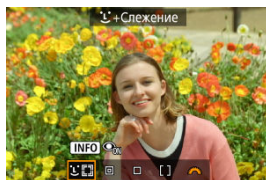

Камера обнаруживает лица и выполняет фокусировку на них. На обнаруженном лице появляется точка AF [], которая затем отслеживается. Если лицо не обнаружено, для фокусировки используется вся область автофокусировки.

: Точечный AF

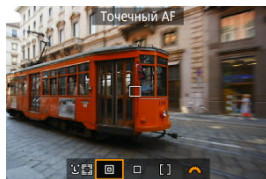

Камера фокусируется на меньшую область, чем в режиме [AF по 1 точ.].

: AF по 1 точ.

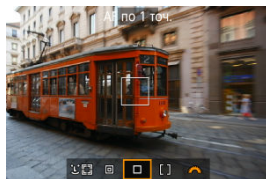

Камера фокусируется по одной точке AF .

: Зональн. AF

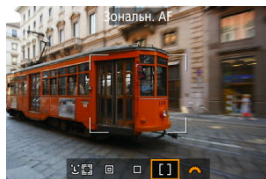

Фокусировка производится в широкой рамке зональной AF, что упрощает захват объектов по сравнению с режимом [AF по 1 точ.].

При фокусировке приоритет имеет ближайший объект. Все лица людей в рамке зональной автофокусировки также получают приоритет при фокусировке.

Сфокусированные точки AF отображаются со значком .

Выбор метода автофокусировки

1. Выберите [CAMERA]: Метод AF].

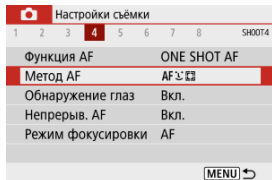

2. Выберите значение.

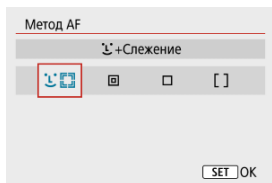

Примечание

- Метод AF можно также задать без использования меню, нажав кнопку < [CAMERA] >, и затем нажав кнопку < [AF-ON] > еще раз.

☺+Слежение: ☺ [AF]

Камера обнаруживает лица и выполняет фокусировку на них. При перемещении лица точка AF [AF] также перемещается для отслеживания лица.

Если для параметра [Обнаружение глаз] установлено значение [Вкл.], можно снимать с фокусировкой на глаза объекта (☺).

* Эти инструкции относятся к камере, в которой задан режим AF [Покадровый AF] (☺). Если установлен режим [Servo AF] (☺), при достижении фокусировки цвет точки AF меняется на синий.

1. Проверьте точку автофокусировки.



- На обнаруженном лице появляется точка AF [AF].
- Если обнаружено несколько лиц, при нажатии кнопки < [AF] > точка AF изменяется на [AF]. Кнопками < [AF] > выберите лицо, на котором требуется сфокусироваться.

2. Сфокусируйтесь и произведите съемку.

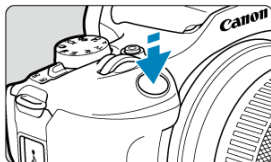

- Когда после нажатия кнопки спуска затвора наполовину будет выполнена фокусировка на объект, цвет точки AF изменяется на зеленый и камера подает звуковой сигнал. Оранжевая точка AF означает, что камера не может сфокусироваться на объекте.

Предупреждения

- Если лицо фотографируемого человека не находится в фокусе, распознавание лиц будет невозможно. Настройте фокусировку вручную () , чтобы стало возможно обнаружение лица, затем произведите автофокусировку.
- Отличный от лица человека объект может быть определен как лицо.
- Функция распознавания лица не работает, если на изображении лицо слишком маленькое или большое, слишком яркое или затемненное или частично скрыто.
- Режим AF не может обнаруживать объекты или лица по краям экрана. Измените композицию кадра, чтобы объект находился в центре или ближе к центру.



Примечание

- Активная точка [] может охватывать только часть лица, а не лицо целиком.
- Размер точки AF изменяется в зависимости от объекта.
- Точка AF отслеживает лица или глаза, на которые выполняется фокусировка, если в назначении элементов управления в пользовательских функциях (C.Fn) задана настройка **[Выбор объекта слежения]** ().

Чтобы включить фокусировку после появления точки AF [] на обнаруженных лицах или глазах, нажмите кнопку, которой назначена функция **[Выбор объекта слежения]**, и вид точки AF изменится на []. Даже если лица или глаза перемещаются по экрану, точка AF [] перемещается вслед за ними.

- После того как точка AF [] появилась на обнаруженных лицах или глазах, при каждом нажатии кнопки, которой назначена функция **[Выбор объекта слежения]**, производится переключение с одного лица или глаза, обнаруженного функцией [], на следующее, пока не будут циклически перебраны все обнаруженные лица или глаза, после чего вид точки AF изменяется на [].

Точечный AF / AF по 1 точ. / Зональн. AF

Можно вручную задать точку AF или рамку зональной AF. Здесь используются примеры экранов для AF по одной точке.





1. Проверьте точку автофокусировки.



- Отображается точка AF (1). В режиме зональной автофокусировки отображается рамка зональной автофокусировки.

2. Переместите точку AF.



- Для перемещения точки AF нажмите кнопку , затем нажимайте кнопки  >>  >>  >>  >.
- Чтобы вернуть точку AF в центр, нажмите кнопку **< MENU >**.

3. Сфокусируйтесь и произведите съемку.

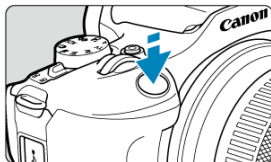

- Наведите точку AF на объект и наполовину нажмите кнопку спуска затвора. После завершения наведения на резкость точка AF загорится зеленым цветом, и прозвучит звуковой сигнал. Если выполнить наведение на резкость не удалось, точка AF загорится оранжевым цветом.

Предупреждения

- Точки AF могут не отслеживать объекты в некоторых условиях съемки, когда режим **[Servo AF]** используется с зональной автофокусировкой.
- Фокусировка с подсветкой для автофокусировки может быть затруднена, если точки AF находятся на краю экрана. В этом случае перейдите на точку AF в центре экрана.

Примечание

- Для возврата точки AF в центр области изображения нажмите и удерживайте нажатой кнопку  >.

Обнаружение глаз

Если задан метод автофокусировки [L+Слежение], можно снимать с фокусировкой на глаза объекта.

1. Выберите [📷: Обнаружение глаз].

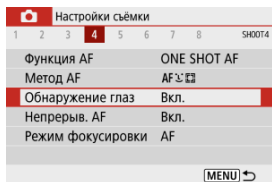

2. Выберите [Вкл.].

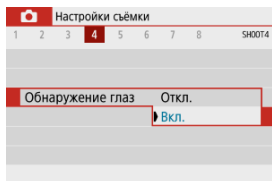

3. Наведите камеру на объект.



- Точка AF отображается вокруг глаза объекта.
- Если выбранный вами глаз не будет обнаружен, глаз для фокусировки выбирается автоматически.
- Кнопками < ◀ > ▶ > можно выбрать глаз или лицо, на которое требуется сфокусироваться, когда отображается значок [⏏] после нажатия кнопки < [⏏] >, в зависимости от настройки [Обнаружение глаз].

4. Произведите съемку.

⚠ Предупреждения

- В зависимости от объекта и условий съемки глаза объекта могут обнаруживаться неправильно.
- Чтобы отменить функцию обнаружения глаз, задайте для параметра [📷: Обнаружение глаз] значение [Откл.].

📌 Примечание

- Настройку параметра [Обнаружение глаз] можно переключать, нажимая кнопку < INFO >, когда на экране быстрого управления для параметра [Метод AF] задано значение [☺+Слежение] после нажатия кнопки < [📷] >.

Увеличение при просмотре

Когда задан метод автофокусировки, отличный от [**L**+Слежение], для проверки фокусировки можно увеличить изображение прилб. в 5 или 10 раз, нажав кнопку <  >, а затем кнопку < INFO >.

- Увеличение производится с центром на точке AF в режимах [**Точечный AF**] или [**AF по 1 точ.**] или с центром на рамке зональной AF в режиме [**Зональн. AF**].
- Если задан режим [**Точечный AF**] или [**AF по 1 точ.**], автофокусировка при просмотре с увеличением выполняется при нажатии кнопки спуска затвора наполовину. Если установлен режим [**Зональн. AF**], автофокусировка выполняется после восстановления обычного отображения.
- Если в режиме Servo AF нажать кнопку спуска затвора наполовину при увеличенном изображении, для фокусировки камера возвращается в обычный режим отображения.

Предупреждения

- Если фокусировка с увеличением при просмотре затруднительна, вернитесь в режим обычного отображения и выполните автофокусировку.
- Если выполнить автофокусировку в обычном режиме, а затем использовать увеличение при просмотре, наводка на резкость может оказаться неточной.
- Скорости автофокусировки в обычном режиме и с увеличением при просмотре различаются.
- При увеличении изображения режимы непрерывного AF и Видео Servo AF недоступны.
- В режиме увеличения при просмотре автофокусировка затруднена из-за сотрясения камеры. Рекомендуется использовать штатив.

Рекомендации по съемке с AF

- Даже если резкость достигнута, нажатие спуска затвора наполовину приведет к повторной фокусировке.
- Яркость изображения может измениться до или после автофокусировки.
- В зависимости от объекта и условий съемки фокусировка может занимать больше времени или скорость серийной съемки может снизиться.
- Если во время съемки изменяется источник освещения, экран может начать мигать и выполнение фокусировки может оказаться сложным. В таком случае выключите и снова включите камеру и возобновите съемку с источником освещения, который будет использоваться.
- Если фокусировка с использованием AF невозможна, сфокусируйтесь вручную (☑).
- Если объекты на краю экрана немного не в фокусе, попробуйте разместить объекты в центре экрана (точки AF или рамки зоны AF), выполнить фокусировку, затем перед съемкой изменить композицию кадра.
- С некоторыми объективами автофокусировка занимает больше времени или точная фокусировка может не достигаться.

Условия съемки, затрудняющие фокусировку

- Объекты с низкой контрастностью, например голубое небо, однотонные плоские поверхности или объекты с потерей детализации в светлых или темных областях.
- Объекты с низкой освещенностью.
- Полосатые или другие объекты, изменение контрастности которых происходит только в горизонтальном направлении.
- Объекты с повторяющейся структурой (например, окна небоскреба, клавиатура компьютера и т. п.).
- Тонкие линии и очертания объектов.
- При постоянном изменении яркости, цветов или структуры источников освещения.
- Ночные сцены или точечные источники света.
- Мерцающее изображение при флуоресцентном или светодиодном освещении.
- Очень мелкие объекты.
- Объекты на краю экрана.
- Объекты в очень ярком контровом свете или сильно отражающие объекты (например, блестящие поверхности и т. п.)
- Близкие и удаленные объекты, одновременно попадающие в точку AF (например, животное в клетке и т. п.).
- Объекты, продолжающие движение внутри точки AF, которые не могут быть неподвижными из-за сотрясения камеры или размытости объекта.
- Выполнение автофокусировки на очень расфокусированном объекте.
- При использовании мягкорисующего объектива с применением эффекта мягкого фокуса.
- Использование фильтра со специальным эффектом.
- В процессе автофокусировки на экране появляется шум (пятна, полосы и пр.).

Диапазон AF

Доступный диапазон автофокусировки зависит от объектива и соотношения сторон, а также от использования таких функций, как цифровой IS для видео.

Ручная фокусировка

Если автофокусировка не обеспечивает наводку на резкость, сфокусируйтесь вручную в соответствии с приведенной ниже процедурой.

1. Установите переключатель режима фокусировки в положение <MF>.

- Для объективов RF без переключателя режима фокусировки
Задайте для параметра [📷: Режим фокусировки] значение [MF].

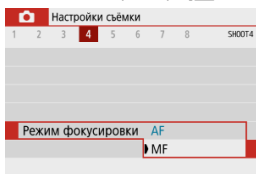

- Для объективов RF с переключателем режима фокусировки
Установите переключатель режима фокусировки на объективе в положение < MF >.

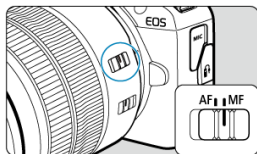

2. Увеличьте изображение.







- Если нажать кнопку <  >, а затем кнопку < INFO >, коэффициент увеличения изменяется следующим образом.

→ x5 → x10 → x1

3. Переместите увеличенную область.





- Кнопками <  >>  >>  >>  > переместите увеличенную область в положение для фокусировки.
- Чтобы вернуть увеличенную область в центр, нажмите кнопку < MENU >.

4. Сфокусируйтесь вручную.

- Для фокусировки смотрите на увеличенное изображение и поворачивайте фокусирующее кольцо на объективе.
- После выполнения фокусировки нажмите кнопку  для возврата к обычному отображению.

Настройки выделения цветом MF (выделение контуров)

Во время съемки для упрощения фокусировки края объектов, находящихся в фокусе, могут выделяться цветом. Можно задать цвет выделения контуров и настроить чувствительность (уровень) обнаружения контуров (кроме режимов  >/<  >).

1. Выберите : Настр. выделения цветом MF].

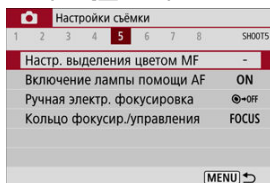

2. Выберите [Выделен.цветом].

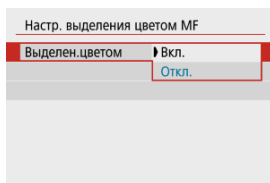

- Выберите [Вкл.].

3. Задайте чувствительность и цвет.

Настр. выделения цветом MF	
Выделен.цветом	Вкл.
Чувствит.	Высокий
Цвет	Красный

MENU ↩

- Задайте требуемое значение.

Предупреждения

- Во время увеличения при просмотре выделение цветом не отображается.
- При выводе через HDMI выделение цветом не отображается на оборудовании, подключенном по HDMI.
- Выделения цветом MF может быть плохо видно при высокой чувствительности ISO, особенно если задано расширение диапазона ISO. Если требуется, уменьшите чувствительность ISO или задайте в пункте [Выделен.цветом] значение [Откл.].

Примечание

- Отображаемое на экране выделение цветом не записывается в изображениях.

1. Выберите [📷]: Режим съёмки].

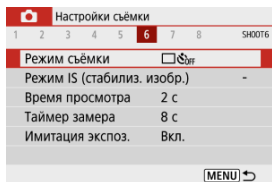

2. Выберите значение.

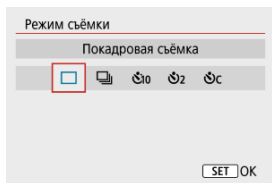

- [📷] **Покадровая съёмка**

Если удерживать кнопку спуска затвора полностью нажатой, снимается только один кадр.

- [📷] **Серийная съёмка**

Удерживая кнопку спуска затвора полностью нажатой, можно производить серийную съёмку со скоростью **макс. припл. 6,5 кадров/с**, пока кнопка удерживается нажатой. Если для функции AF задан режим [Servo AF], скорость серийной съёмки составляет **макс. припл. 3,5 кадра/с**.

- [📷] **Таймер автоспуска:10 с/Дист. управл.**

- [📷] **Таймер автоспуска:2 с/Дист. управл.**

- [📷] **Таймер автосп.:Серийная**

Сведения о съёмке с автоспуском см. в разделе [Использование таймера автоспуска](#). Сведения о съёмке с дистанционным управлением см. в разделе [Съёмка с дистанционным управлением](#).

Использование таймера автоспуска

1. Выберите [CAMERA]: Режим съёмки].

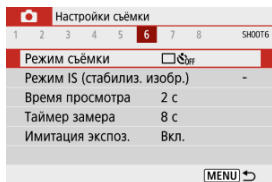

2. Выберите значение.

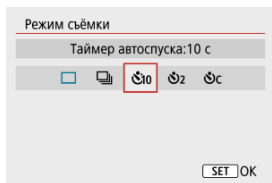

- : съёмка через 10 с.
Также возможна съёмка с дистанционным управлением (📶).
- : съёмка через 2 с.
Также возможна съёмка с дистанционным управлением (📶).
- : серийная съёмка указанного числа снимков через 10 с
Кнопками <▲> <▼> задайте количество снимаемых кадров (2–10). Съёмка с дистанционным управлением невозможна.
- Значки [] и [] отображаются, когда камера сопряжена с беспроводным пультом ДУ (продается отдельно, 📶).

3. Произведите съемку.

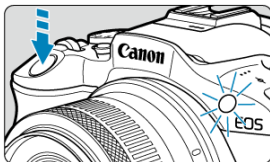

- Сфокусируйтесь на объект, затем полностью нажмите кнопку спуска затвора.
- Для проверки работы смотрите на индикатор автоспуска, слушайте звуковые сигналы или контролируйте обратный отсчет в секундах на экране.
- За 2 с до съемки индикатор таймера автоспуска начинает мигать чаще.

Предупреждения

- В режиме [Ⓢ] интервал съемки может удлиняться в некоторых условиях съемки, в зависимости от качества изображения, использования вспышки и других факторов.

Примечание

- [Ⓢ] может использоваться для запуска съемки без прикосновения к камере, чтобы исключить ее сотрясение, когда камера установлена на штатив при съемке, например, натюрмортов или с ручной длительной выдержкой.
- После съемки с использованием автоспуска рекомендуется просмотреть изображение для проверки правильности фокусировки и экспозиции (Ⓢ).
- При использовании автоспуска для съемки автопортрета предварительно воспользуйтесь фиксацией фокусировки (Ⓢ) по объекту, расположенному на таком же расстоянии, на каком вы будете находиться во время съемки.
- Для отмены таймера автоспуска нажмите кнопку <Ⓢ>.
- Когда в камере задана съемка с дистанционным управлением, время автоотключения может быть увеличено.



Съемка с дистанционным управлением

 [Беспроводной пульт ДУ BR-E1](#)

 [Пульт ДУ RS-60E3](#)

Дистанционная съемка поддерживается с помощью беспроводного пульта ДУ BR-E1 или дистанционного переключателя RS-60E3 (с подключением по Bluetooth и проводным подключением соответственно; продаются отдельно).

Беспроводной пульт ДУ BR-E1

Дистанционная съемка возможна на расстоянии не более приibl. 5 м от камеры. После сопряжения камеры и пульта ДУ BR-E1 () , установите режим съёмки [] ().
Инструкции по работе см. в инструкции по эксплуатации BR-E1.

Примечание

- Когда в камере задана съемка с дистанционным управлением, время автоотключения может быть увеличено.
- Пульт ДУ BR-E1 можно также использовать для записи видео ().

Пульт ДУ RS-60E3

После подключения к камере пульт обеспечивает дистанционную съемку по проводному соединению.

Инструкции по эксплуатации см. в руководстве по эксплуатации RS-60E3.

1. Откройте крышку разъемов камеры.
2. Подсоедините штекер к разъему дистанционного управления.

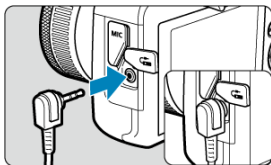

Предусмотрено четыре способа (режима замера экспозиции) для измерения яркости объекта. Обычно рекомендуется использование оценочного замера. Оценочный замер автоматически устанавливается в режимах базовой зоны (кроме режима : >, который использует центрально-взвешенный замер).

1. Выберите [img alt="Spot meter icon" data-bbox="345 245 372 262"/>: Режим замера].

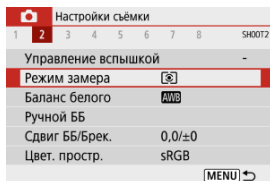

2. Выберите значение.

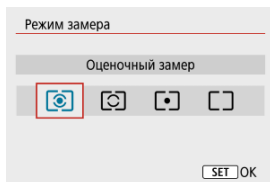

- : **Оценочный замер**

Универсальный режим замера экспозиции в камере, подходящий для большинства объектов даже в условиях контрового света. Камера автоматически настраивает экспозицию в соответствии со сценой.

- : **Частичный замер**

Удобен, когда вокруг объекта имеются намного более яркие источники света, например из-за задней подсветки и т. п. Покрывает около 5,8% площади в центре экрана. Область частичного замера отображается на экране.





- : **Точечный замер**

Удобен для замера экспозиции определенной части объекта. Покрывает около 2,9% области в центре экрана. Область точечного замера отображается на экране.

- : **Центрально-взвешенный**

Замер усредняется по всему экрану, при этом точки в центре экрана имеют больший вес.

Предупреждения

- В режиме  (оценочный замер) удерживание кнопки спуска затвора наполовину при съемке в режиме [Покадровый AF] блокирует величину экспозиции (Фиксация АЕ). В режимах  (частичный замер экспозиции),  (точный замер) или  (центрально-взвешенный замер) экспозиция устанавливается в момент съемки изображения (без фиксации величины экспозиции при нажатии кнопки спуска затвора наполовину).

Компенсация экспозиции служит для получения более светлого изображения, то есть для увеличения стандартной экспозиции, либо для получения более темного изображения, а значит уменьшения стандартной экспозиции, установленной камерой. Компенсация экспозиции доступна в режимах <P>, <Tv>, <Av> и <M>. Подробные сведения о компенсации экспозиции, когда заданы режимы <M> и ISO авто, см. в разделе [Компенсация экспозиции с «Авто ISO»](#).

1. Выберите индикатор величины экспозиции.

- Нажмите кнопку <▲> для отображения этого индикатора.

2. Установите значение компенсации.



Уменьшенная экспозиция для уменьшения яркости изображений



Увеличенная экспозиция для повышения яркости изображений

- Для задания поворачивайте диск <☀>, контролируя значение на экране.
- Для индикации компенсации экспозиции отображается значок [☒].

3. Произведите съемку.

- Для отмены компенсации экспозиции верните индикатор величины экспозиции [☒] на указатель стандартной экспозиции [☑].



Предупреждения

- Если для параметра [📷: **Автокоррекция яркости**] (🔒) установлено значение, отличное от [Откл.], изображение все равно может выглядеть ярким, даже если установлена отрицательная компенсация экспозиции для уменьшения яркости.



Примечание

- Величина компенсации экспозиции сохраняется даже после выключения камеры.
- Установка также возможна на экране функций съемки в пункте [📷: **Компенс. экспоз./Устан. АЕВ**] (🔒).

Фиксацию экспозиции можно использовать, если требуется отдельно устанавливать фокусировку и экспозицию или если требуется снять несколько кадров с одинаковой установкой экспозиции. Для фиксации АЕ нажмите кнопку < * >, затем измените композицию кадра и произведите съемку. Данный прием удобен для объектов с подсветкой сзади и т. п.

1. Сфокусируйтесь на объект.

- Нажмите кнопку спуска затвора наполовину.

2. Нажмите кнопку < * >.

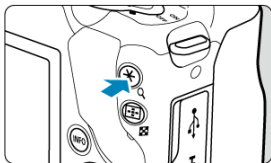

- Значок [*] на экране означает, что экспозиция фиксирована (Фиксация АЕ). Для отмены фиксации АЕ снова нажмите кнопку < * >.



3. Измените композицию кадра и произведите съемку.

- Нажмите кнопку спуска затвора.

⚠ Предупреждения

- Если для параметра [📷: Автокоррекция яркости] (☑) установлено значение, отличное от [Откл.], изображение все равно может выглядеть ярким, даже если установлена отрицательная компенсация экспозиции для уменьшения яркости.

Работа функции фиксации АЕ

Режим замера экспозиции (☒)	Выбор точки АФ (☒)	
	Автоматический выбор	Ручной выбор
	Фиксируется экспозиция по центру находящейся в фокусе точки АФ.	Фиксируется экспозиция по центру выбранной точки АФ.
	Фиксация АЕ применяется в центральной точке АФ.	

* Центрально-взвешенный замер фиксируется, если параметр  устанавливается с камеры, настроенной на ручную фокусировку (☒).



Примечание

- Фиксация АЕ невозможна при использовании ручных длительных выдержек.

Съемка со вспышкой

В этой главе описывается порядок съемки со встроенной или внешней вспышкой (вспышки Speedlite серии EL/EX).

- ☆ справа от заголовков страниц обозначает функции, доступные только в режимах творческой зоны (<P>, <Tv>, <Av> или <M>).

! Предупреждения

- Использовать вспышку во время записи видео невозможно.
- При съемке со вспышкой брекетинг АЕВ недоступен.

- [Съемка со встроенной вспышкой](#)
- [Настройки вспышки](#)
- [Съемка со вспышками Speedlite](#) ☆

Съемка со встроенной вспышкой

Съемка с фиксацией FE ☆

Использовать встроенную вспышку рекомендуется, когда в видоискателе или на экране появляется значок [⚡], при съемке объектов днем в контрольном свете и при съемке с недостаточной освещенностью.

1. Поднимите вспышку вручную.

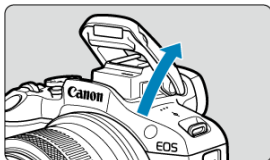

- В режимах творческой зоны съемка со вспышкой возможна всегда, когда вспышка поднята.
- Во время зарядки вспышки на экране отображается [BUSY].

2. Нажмите кнопку спуска затвора наполовину.

- Убедитесь, что на экране отображается [⚡].

3. Произведите съемку.



- После завершения фокусировки и полного нажатия кнопки спуска затвора во время съемки всегда срабатывает вспышка.
- Чтобы убрать встроенную вспышку после съемки, нажмите на нее пальцами до фиксации со щелчком.

- **При ярком свете уменьшите значение чувствительности ISO.**

Если в видоискателе мигает установка экспозиции, уменьшите значение чувствительности ISO.

- **Снимите бленду с объектива. Не приближайтесь к объекту слишком близко.**

Если на объектив установлена бленда или фотограф находится слишком близко к объекту съемки, нижняя часть изображения может выглядеть темной из-за перекрывания света вспышки. В случае важных кадров просмотрите изображение и убедитесь, что нижняя часть изображения не выглядит неестественно темной.

Предупреждения

- Используйте встроенную вспышку только в полностью поднятом положении.

Примечание

- Если при использовании супертелеобъектива или объектива большого диаметра нижняя часть изображений получается темной, используйте внешнюю вспышку Speedlite (продается отдельно, ).

Съемка с фиксацией FE



При съемке со вспышкой объекты, расположенные на краю экрана, могут становиться ярче или темнее из-за фона и других факторов. В таком случае используйте фиксацию FE. Установив правильную мощность вспышки для обеспечения правильной яркости объекта, можно изменить композицию кадра (разместить объект вне центра кадра) и сделать снимок. Эту функцию можно использовать также со вспышкой Canon Speedlite серии EL/EX.

* FE означает экспозицию при съемке со вспышкой.

1. Поднимите вспышку вручную.

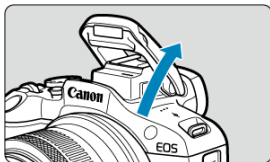

- Нажмите наполовину кнопку спуска затвора и убедитесь, что на экране отображается значок [⚡].

2. Сфокусируйтесь на объект.

3. Нажмите кнопку < * > (⊞16).



- Расположите объект по центру видоискателя, затем нажмите кнопку < * >.
- Срабатывает предварительная вспышка, и сохраняется требуемая для съемки мощность вспышки.



- На экране появляется значок [⚡*].
- При каждом нажатии кнопки < * > срабатывает предварительная вспышка, а требуемая для съемки мощность вспышки сохраняется в памяти.

4. Произведите съемку.



- Выберите композицию кадра и полностью нажмите кнопку спуска затвора.

Предупреждения

- Если объект слишком далеко и снимки будут темными, значок  мигает. Подойдите ближе к объекту и повторите шаги 2–4.

Настройки вспышки

- [Вспышка](#)
- [Экспомер E-TTL II](#)☆
- [Уменьшение эффекта «красных глаз»](#)
- [Замедленная синхронизация](#)☆
- [Настройки функций встроенной вспышки](#)☆
- [Настройки внешней вспышки](#)☆
- [Настройки пользовательских функций внешней вспышки](#)☆
- [Сброс настроек вспышки и настроек пользовательских функций вспышки](#)☆

Функции встроенной вспышки или внешних вспышек Speedlite серии EL/EX можно задавать с экрана меню камеры.

Перед заданием функций внешних вспышек Speedlite установите эту вспышку и включите ее.

Сведения о функциях внешней вспышки Speedlite см. в инструкции по ее эксплуатации.

1. Выберите пункт [📷: Управление вспышкой].

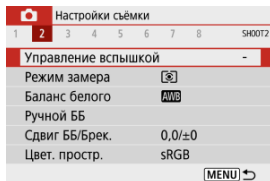

2. Выберите значение.

Управление вспышкой	
Вспышка	⚡
E-TTL II	Оцен. (пр.лица)
Красные глаза	Откл.
Замедл. синхр.	$\frac{1}{250}$ -1/60 A
Настройки встр. вспышки	
Настройки внешней вспышки	
Сбросить настройки	MENU ↩

Вспышка

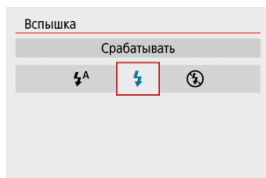

- Задайте значение [⚡^A] (в режимах базовой зоны или <P>), чтобы вспышка срабатывала автоматически в зависимости от условий съемки.
- Задайте значение [⚡], чтобы вспышка всегда срабатывала при съемке.
- Выберите [⚡/] (в режимах творческой зоны), чтобы вспышка не срабатывала, или если будет использоваться лампа помощи AF.

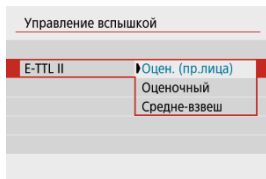

- Задайте **[Оцен. (пр.лица)]** для экспомера со вспышкой, подходящего для съемки людей.
- Задайте **[Оценочный]** для экспомера со вспышкой, который подчеркивает срабатывание вспышки при серийной съемке.
- Если задать значение **[Средне-взвеш]**, экспозиция вспышки усредняется для всей замераемой сцены.

Предупреждения

- Даже если задано значение **[Оцен. (пр.лица)]**, для некоторых объектов или условий съемки ожидаемый результат может отсутствовать.

Уменьшение эффекта «красных глаз»

Задайте значение [Вкл.] для уменьшения эффекта «красных глаз» за счет включения лампы уменьшения эффекта «красных глаз» перед срабатыванием вспышки.

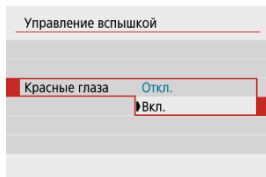

Можно задать выдержку синхронизации вспышки для съемки со вспышкой в режимах <Av> и <P>.

Замедл. синхр.	
1/250-30 с (авто)	$\frac{1}{250}$ -30" A
1/250-1/60 с (авто)	$\frac{1}{250}$ -1/60 A
1/250 с (фиксированная)	1/250

SET OK

- $\frac{1}{250}$
-30" A] **1/250-30 с (авто)**

Выдержка синхронизации вспышки устанавливается автоматически в диапазоне от 1/250 с до 30 с в зависимости от яркости сцены. При съемке в условиях низкой освещенности (в некоторых условиях съемки) используется съемка с синхронизацией при длительной выдержке и выдержка затвора автоматически увеличивается.

- $\frac{1}{250}$
-1/60 A] **1/250-1/60 с (авто)**

Предотвращает автоматическую установку длительной выдержки в условиях низкой освещенности. Это удобно для предотвращения размытия объекта и сотрясения камеры. Свет от вспышки обеспечивает стандартную экспозицию объектов, но обратите внимание, что задний план может быть темным.

- **[1/250] 1/250 с (фиксированная)**

Фиксируется выдержка затвора 1/250 с, что более эффективно для предотвращения размытия объекта и сотрясения камеры по сравнению с вариантом **[1/250-1/60 с (авто)]**. Однако при низкой освещенности задний план снимаемого объекта будет выглядеть более темным, чем с параметром **[1/250-1/60 с (авто)]**.

Предупреждения

- Для использования синхронизации с длительной выдержкой в режиме <Av>/<P> задайте значение **[1/250-30 с (авто)]**.

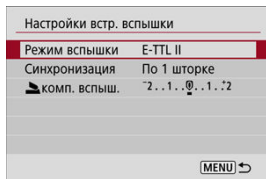

Режим вспышки

Задайте значение **[E-TTL II]** для съемки в режиме полностью автоматической вспышки E-TTL II/E-TTL.

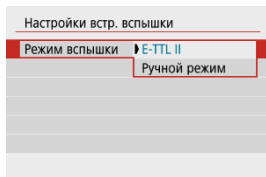

Задайте значение **[Ручной режим]**, чтобы задавать требуемую мощность вспышки в пункте **[комп. вспыш.]**.

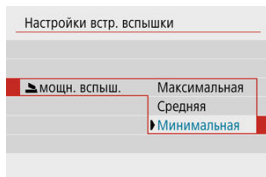

- Доступно только в режиме <Tv>/<Av>/<M>.

Синхронизация

В обычных условиях задавайте значение **[По 1 шторке]**, чтобы вспышка срабатывала сразу после начала съемки.

Задайте значение **[По 2 шторке]** и используйте длительную выдержку затвора для получения естественно выглядящих снимков со следами от движущихся объектов, например от огней автомобилей.

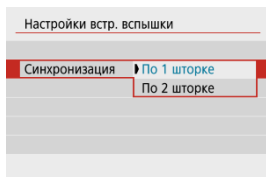

⚠ Предупреждения

- При использовании режима **[По 2 шторке]** задайте для выдержки значение $1/60$ с или больше. Для значений выдержки затвора менее $1/60$ с автоматически применяется синхронизация по первой шторке, даже если задано значение **[По 2 шторке]**.

▶ КОМП. ВСПЫШ. ☆

Задайте компенсацию экспозиции вспышки, если яркость объекта не соответствует требуемой (и нужно настроить мощность вспышки). Величину компенсации экспозиции при съемке со вспышкой можно установить в интервале ± 2 ступени с шагом $1/3$ ступени.

1. Выберите [▶ комп. вспыш.].

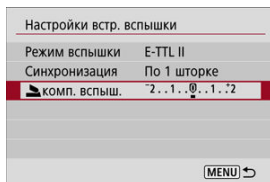

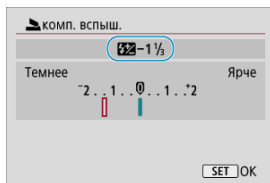

2. Установите значение компенсации.



- Если экспозиция слишком темная, нажмите кнопку <▶> (для увеличенной экспозиции).
- Если экспозиция слишком яркая, нажмите кнопку <◀> (для уменьшенной экспозиции).
- После съемки отмените компенсацию экспозиции вспышки, установив ее вновь на 0.

Предупреждения

- Если для настройки [: **Автокоррекция яркости**] () задано значение, отличное от [**Откл.**], изображения могут выглядеть яркими, даже когда установлена отрицательная компенсация экспозиции вспышки для более темной экспозиции.
- Если компенсация экспозиции вспышки установлена на вспышке Speedlite (продается отдельно, ), ее нельзя установить с помощью камеры (быстрое управление или настройка внешней вспышки). Обратите внимание, что настройки вспышки Speedlite имеют приоритет над настройками камеры, если они заданы одновременно.

Примечание

- Величина компенсации экспозиции сохраняется даже после установки переключателя питания в положение < **OFF** >.

Состав отображаемой на экране информации, положение индикации и доступные параметры зависят от модели вспышки Speedlite, настроек пользовательских функций, режима вспышки и других факторов. Сведения о функциях вспышки см. в инструкции по ее эксплуатации.

Пример экрана

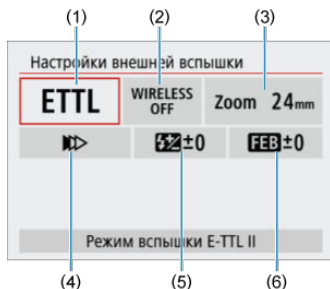

- | | |
|-----|--|
| (1) | Режим вспышки |
| (2) | Беспроводное управл. вспышками/Управление соотнош. мощностей |
| (3) | Зумирование вспышки (охват вспышки) |
| (4) | Синхронизация |
| (5) | Компенс. экспозиции со вспышкой |
| (6) | Брекетинг экспозиц. со вспышкой |

Предупреждения

- При использовании вспышек Speedlite серии EX, не совместимых с настройками вспышки, их функции ограничены.

Режим вспышки

Можно выбрать режим фотосъемки со вспышкой, подходящий для конкретных условий.

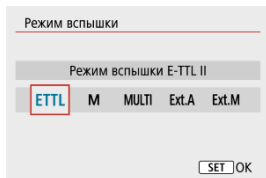

- **[E-TTL II]** — это стандартный режим вспышек Speedlite серии EL/EX, поддерживающих автоматическую фотосъемку со вспышкой.
- **[Ручной режим]** предназначен для задания на вспышке Speedlite настройки **[Мощн. вспышки]** вручную.
- **[CSP]** (Режим приоритета серийн. съёмки) доступен при использовании совместимой вспышки Speedlite. В этом режиме автоматически на одну ступень уменьшается мощность вспышки и на одну ступень увеличивается чувствительность ISO. Удобно при серийной съемке и позволяет экономить заряд аккумулятора вспышки.
- Информацию по другим режимам съемки со вспышкой см. в инструкции по эксплуатации вспышки Speedlite, совместимой с соответствующим режимом вспышки.

⚠ Предупреждения

- Настройте требуемую [компенсацию экспозиции](#) в случае передержки при съемке со вспышкой с **[CSP]** в режиме <Tv> или <M>.

📖 Примечание

- В случае **[CSP]** для чувствительности ISO автоматически устанавливается значение **[Авто]**.

Беспроводное управл. вспышками

Можно использовать беспроводную радиопередачу или оптическую передачу для беспроводной съемки с несколькими вспышками. Подробнее см. в инструкции по эксплуатации вспышки Speedlite, поддерживающей функцию фотосъемки с беспроводной вспышкой.

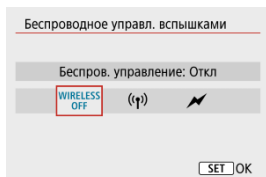

Управление соотнош. мощностей

При использовании вспышки в режиме макросъемки можно задать управление соотношением мощностей.

Подробные сведения об управлении соотношением мощностей вспышек см. в инструкции по эксплуатации вспышки в режиме макросъемки.

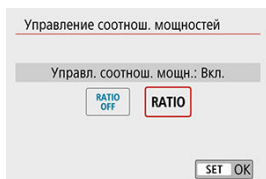

Зумирование вспышки (охват вспышки)

Вспышки Speedlite оснащены головками с зумом, позволяющими задавать охват вспышки.



Синхронизация

Обычно для этого параметра задается значение **[Синхронизация по 1 шторке]**, чтобы вспышка срабатывала сразу после начала съемки. Задайте значение **[Синхронизация по 2 шторке]** и используйте длительную выдержку затвора для получения естественно выглядящих снимков со следами от движущихся объектов, например от огней автомобилей.

Задайте значение **[Высокоскоростная синхронизация]** для съемки со вспышкой с более короткими выдержками затвора, чем минимальная выдержка синхронизации вспышки. Это эффективно, например, при съемке с полностью открытой диафрагмой в Av режиме <Av> днем вне помещений для размытия фона позади объектов.

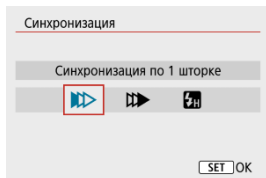

Предупреждения

- При использовании режима **[Синхронизация по 2 шторке]** задайте для выдержки значение 1/60 с или больше. Для значений выдержки затвора менее 1/60 с автоматически применяется синхронизация по первой шторке, даже если задано значение **[Синхронизация по 2 шторке]**.

Компенс. экспозиции со вспышкой

Как и в случае настройки компенсации экспозиции, можно также настраивать мощность внешних вспышек Speedlite.

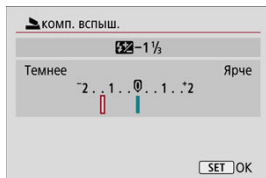

Предупреждения

- Если на вспышке Speedlite установлена компенсация экспозиции вспышки, ее нельзя настроить с помощью камеры. Обратите внимание, что настройки вспышки Speedlite имеют приоритет над настройками камеры, если они заданы одновременно.

Брекетинг экспозиц. со вспышкой

Вспышки Speedlite с функцией брекетинга экспозиции со вспышкой (FEB) могут автоматически изменять мощность внешней вспышки при съемке трех кадров подряд.

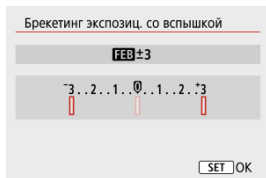

Подробнее о пользовательских функциях внешней вспышки Speedlite см. в инструкции по эксплуатации вспышки Speedlite.

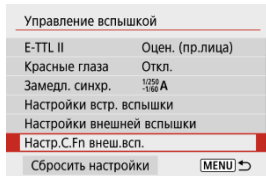

⚠ Предупреждения

- Если для вспышки Speedlite серии EL/EX задать для пользовательской функции **[Режим замера вспышки]** значение **[1:TTL]** (автовспышка), вспышка всегда будет срабатывать с полной мощностью.
- Персональные функции (P.Fn) вспышки Speedlite невозможно задать или отменить с помощью экрана камеры [: **Настройки внешней вспышки**]. Задавайте их непосредственно на вспышке Speedlite.

1. Выберите [Сбросить настройки].

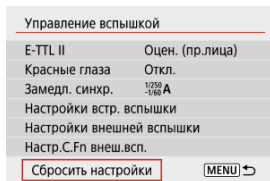

2. Выберите настройки для сброса.

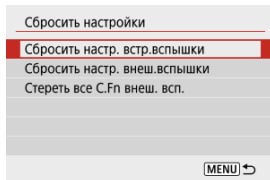

- Выберите **[Сбросить настр. встр.вспышки]**, **[Сбросить настр. внеш.вспышки]** или **[Стереть все С.Fn внеш. всп.]**.
- Выберите **[ОК]** на экране подтверждения, чтобы сбросить все настройки вспышки или настройки пользовательских функций.

- [Вспышки Speedlite серии EL/EX для камер EOS](#)
- [Другие вспышки Canon Speedlite, кроме серии EL/EX](#)
- [Вспышки других производителей](#)

Вспышки Speedlite серии EL/EX для камер EOS

При съемке со вспышкой камера поддерживает использование всех функций вспышек Speedlite серии EL/EX (продаются отдельно).

Инструкции см. в инструкции по эксплуатации вспышки Speedlite серии EL/EX.

Предупреждения

- Вспышки не будут периодически срабатывать для обеспечения работы лампы помощи AF.

Другие вспышки Canon Speedlite, кроме серии EL/EX

- Вспышки Speedlite серии EZ/E/EG/ML/TL, в которых установлен режим автовспышки TTL или A-TTL, срабатывают только на полной мощности. Установите в камере режим съемки <M> или <Av> и перед съемкой настройте значение диафрагмы.
- При использовании вспышки Speedlite, в которой предусмотрен режим ручной вспышки, снимайте в этом режиме.

Выдержка синхронизации

Камера обеспечивает синхронизацию с компактными вспышками других производителей (не Canon) при выдержках до 1/250 с. Длительность импульса больших студийных вспышек превышает длительность импульса компактных вспышек и зависит от модели. Перед съемкой проверьте правильность синхронизации вспышки, сняв несколько пробных снимков с выдержкой синхронизации прибл. от 1/60 до 1/30 с.

Предупреждения

- Перед установкой внешней вспышки вручную уберите встроенную вспышку.
- При использовании камеры со вспышками или аксессуарами для вспышек, предназначенных для камер других производителей, существует риск неполадок в работе или даже повреждения камеры.
- Не устанавливайте на горячий башмак камеры высоковольтную вспышку. Она может не сработать.

Съемка фотографий и запись видео

В этой главе рассматриваются порядок съемки и записи, а также параметры меню на вкладке съемки ([]).

- [Съемка фотографий](#)
- [Запись видео](#)

Съемка фотографий

☆ справа от заголовков страниц обозначает функции, доступные только в режимах творческой зоны.

- [Меню вкладки: Съемка фотографий](#)
- [Качество изображения](#)
- [Соотношение сторон фотографий](#)
- [Настройки компенсации экспозиции/AEB](#) ☆
- [Настройки чувствительности ISO для фотографий](#) ☆
- [Автокоррекция яркости](#) ☆
- [Приоритет светов](#) ☆
- [Настройки баланса белого](#) ☆
- [Коррекция баланса белого](#) ☆
- [Цветовое пространство](#) ☆
- [Выбор стиля изображения](#) ☆
- [Индивидуальная настройка стиля изображения](#) ☆
- [Регистрация стиля изображения](#) ☆
- [Коррекция аберрации объектива](#) ☆
- [Функции шумоподавления](#) ☆
- [Добавление данных для удаления пыли](#) ☆
- [Непрерывная AF](#)
- [Режим фокусировки](#) ☆
- [Включение лампы помощи AF](#)
- [Ручная электронная фокусировка](#) ☆
- [Кольцо фокусировки/управления](#) ☆
- [Image Stabilizer \(Стабилизатор изображения\) \(Режим IS\)](#)
- [Время просмотра](#)
- [Таймер замера экспозиции](#) ☆
- [Имитация экспозиции](#) ☆
- [Отображение информации о съемке](#)

- [Формат дисплея видеоскателя](#)
- [Режимы работы экрана](#)
- [Общие меры предосторожности, касающиеся съемки фотографий](#)

Меню вкладки: Съемка фотографий

● Съемка 1

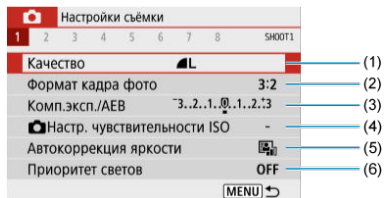

- (1) [Качество](#)
- (2) [Формат кадра фото](#)
- (3) [Комп.эксп./AEB](#)☆
- (4) [Настр. чувствительности ISO](#)☆
- (5) [Автокоррекция яркости](#)☆
- (6) [Приоритет светов](#)☆

● Съемка 2

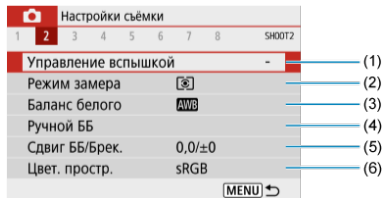

- (1) [Управление вспышкой](#)
- (2) [Режим замера](#)☆
- (3) [Баланс белого](#)☆
- (4) [Ручной ББ](#)☆
- (5) [Сдвиг ББ/Брек.](#)☆
- (6) [Цвет. протр.](#)☆

● Съемка 3

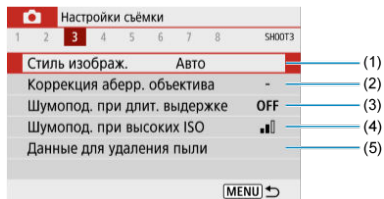

(1) Стиль изображ. ☆

[Выбор стиля изображения](#) ☆

[Индивидуальная настройка стиля изображения](#) ☆

[Регистрация стиля изображения](#) ☆

(2) Коррекция абerr. объектива ☆

(3) Шумопод. при длит. выдержке ☆

(4) Шумопод. при высоких ISO ☆

(5) Данные для удаления пыли ☆

● Съемка 4

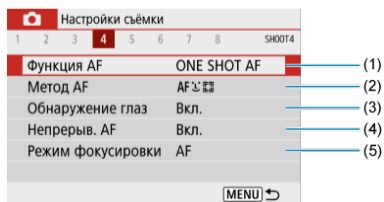

(1) Функция AF ☆

(2) Метод AF

(3) Обнаружение глаз

(4) Непрерыв. AF

(5) Режим фокусировки ☆

● Съемка 5

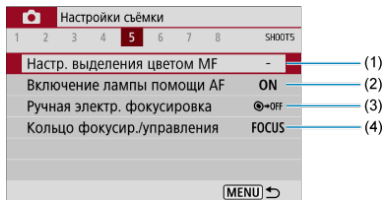

- (1) [Настр. выделения цветом MF](#)
- (2) [Включение лампы помощи AF](#)
- (3) [Ручная электр. фокусировка](#) ☆
- (4) [Кольцо фокусир./управления](#) ☆

● Съемка 6

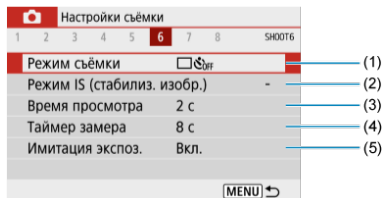

- (1) [Режим съёмки](#)
- (2) [Режим IS \(стабилиз. изобр.\)](#)
- (3) [Время просмотра](#)
- (4) [Таймер замера](#) ☆
- (5) [Имитация экспоз.](#) ☆

● Съемка 7

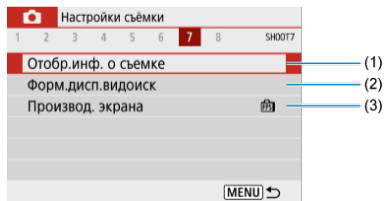

- (1) [Отобр.инф. о съемке](#)
- (2) [Форм.дисп.видоиск](#)
- (3) [Производ. экрана](#)

● Съемка 8

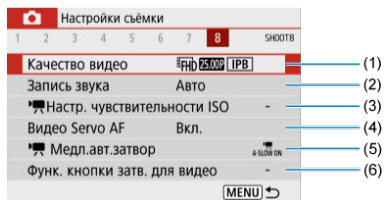

- (1) [Качество видео](#)
- (2) [Запись звука](#)
- (3) [Настр. чувствительности ISO](#) ☆
- (4) [Видео Servo AF](#)
- (5) [Медл.авт.затвор](#)
- (6) [Функ. кнопки затв. для видео](#)

В режимах базовой зоны отображаются следующие экраны. Обратите внимание, что доступность пунктов настройки зависит от режима съемки.

● Съемка 1

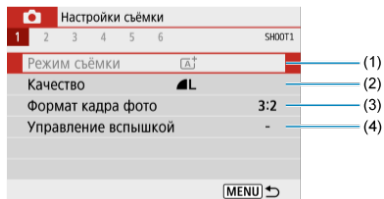

- (1) [Режим съёмки](#)
- (2) [Качество](#)
- (3) [Формат кадра фото](#)
- (4) [Управление вспышкой](#)

● Съемка 2

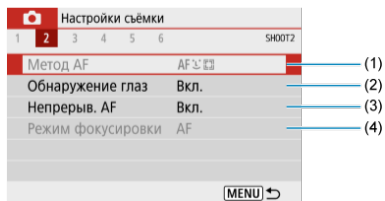

- (1) [Метод АФ](#)
- (2) [Обнаружение глаз](#)
- (3) [Непрерыв. АФ](#)
- (4) [Режим фокусировки](#)

● Съемка 3

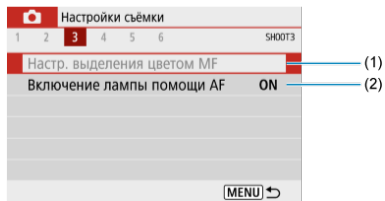

(1) [Настр. выделения цветом MF](#)

(2) [Включение лампы помощи AF](#)

● Съемка 4

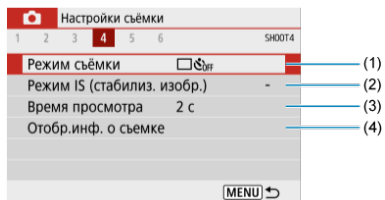

(1) [Режим съёмки](#)

(2) [Режим IS \(стабилиз. изобр.\)](#)

(3) [Время просмотра](#)

(4) [Отобр.инф. о съёмке](#)

● Съемка 5

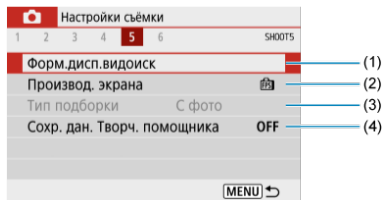

- (1) [Форм.дисп.видеоиск](#)
- (2) [Производ. экрана](#)
- (3) [Тип подборки](#)
- (4) [Сохран. дан. Творч. помощника](#)

● Съемка 6

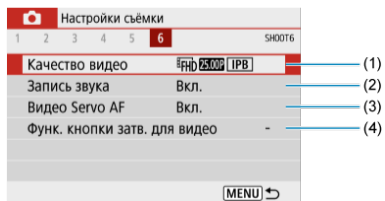

- (1) [Качество видео](#)
- (2) [Запись звука](#)
- (3) [Видео Servo AF](#)
- (4) [Функ. кнопки затв. для видео](#)

Качество изображения

- ☑ [Изображения RAW](#)
- ☑ [Рекомендации по установкам уровня качества изображений](#)
- ☑ [Максимальная длина серии при серийной съемке](#)

1. Выберите [📷: Качество].

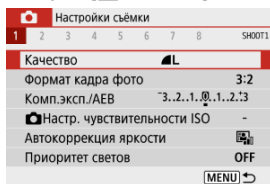

2. Задайте качество изображений.











- Для изображений RAW поворачивайте диск < 🌞 >, а для изображений JPEG нажимайте кнопки < ◀ ▶ >.
- Нажмите кнопку < Ⓜ >, чтобы ее назначить.

⚠ Предупреждения

- Доступное количество снимков, отображаемое в значке [****] на экране настройки качества изображения, всегда относится к значению [3:2] независимо от фактической настройки соотношения сторон (📷).

Примечание

- Если для изображений RAW и JPEG задано значение [–], устанавливается значение .
- Если выбраны оба типа файлов, RAW и JPEG, каждый раз при съемке одно и то же изображение записывается на карту одновременно и как RAW, и как JPEG с заданными значениями качества. Эти два изображения записываются с одинаковыми номерами файлов (расширение имен файлов: .JPG для JPEG и .CR3 для RAW).
- Для S2 устанавливается качество  (Высокое).
- Значение значков качества изображения:  RAW,  Compact RAW, JPEG,  Высокое качество,  Нормальное качество,  Высокое разрешение,  Среднее разрешение,  Низкое разрешение.

Изображения RAW

Изображения RAW — это необработанные данные с датчика изображения, записываемые на карту в цифровом виде как **RAW** или **CRAW** (меньшего размера, чем **RAW**) по вашему выбору.

Для обработки изображений RAW можно использовать программу Digital Photo Professional (ПО EOS). В зависимости от назначения изображений к ним можно применять различные настройки и создавать изображения JPEG или других типов с этими настройками.

Предупреждения

- Для просмотра изображений RAW на компьютере рекомендуется использовать программу Digital Photo Professional (ПО EOS, далее DPP).
- Более старые версии DPP вер. 4.x не поддерживают отображение, редактирование и другие операции с изображениями RAW, снятыми данной камерой. Если на компьютере установлена предыдущая версия DPP вер. 4.x, выполните обновление, загрузив с веб-сайта Canon новейшую версию программы DPP и установив ее  (при этом предыдущая версия будет перезаписана). Аналогично, программа DPP вер. 3.x или ниже не поддерживает отображение, редактирование и другие операции с изображениями RAW, снятыми данной камерой.
- Доступное на рынке программное обеспечение может не поддерживать работу с изображениями RAW, снятыми данной камерой. Для получения информации о совместимости обращайтесь к производителю ПО.

Рекомендации по установкам уровня качества изображений

Подробнее о размере файла, количестве оставшихся снимков, максимальной длине серии и других расчетных значениях см. в разделах [Размер файла/доступное количество снимков](#) и [Максимальная длина серии \(прибл. кадров\)](#).

Максимальная длина серии при серийной съемке



Приблизительная максимальная длина серии отображается вверху экрана съемки.



Примечание

- Когда при съемке фотографий максимальная длина серии отображается как «99», возможна серийная съемка 99 кадров или более. При значении 98 или менее доступно меньшее число снимков, а когда на экране съемки отображается значок **[BUSY]**, внутренняя память полностью заполнена и съемка временно останавливается. При остановке серийной съемки максимальная длина серии увеличивается. После записи всех снятых изображений на карту снова доступна съемка серии максимальной длины, указанной в разделе [Максимальная длина серии \(прибл. кадров\)](#).

Соотношение сторон фотографий

Можно изменить соотношение сторон изображения.

1. Выберите [CAMERA]: Формат кадра фото].

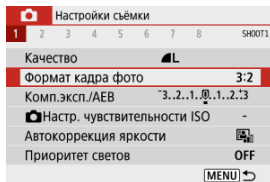

2. Задайте соотношение сторон.

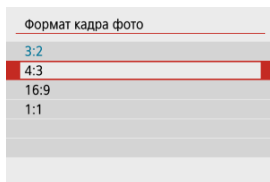

- Выберите соотношение сторон, затем нажмите кнопку .

● Изображения JPEG

Изображения записываются с заданным соотношением сторон.

● Изображения RAW

Изображения всегда записываются с соотношением сторон [3:2]. Информация о выбранном соотношении сторон добавляется в файл изображения RAW, что позволяет при обработке изображений RAW с помощью приложения Digital Photo Professional (ПО EOS) формировать изображения с заданным при съемке соотношением сторон.

Соотношение сторон		
4:3	16:9	1:1
		



Примечание

- При просмотре изображений RAW, снятых с соотношением сторон **[4:3]**, **[16:9]** или **[1:1]**, они отображаются с линиями, указывающими соответствующее соотношение сторон, но эти линии не записываются в изображение.

Можно снимать три изображения с разными значениями выдержки затвора, значениями диафрагмы и значениями чувствительности ISO, которые настраиваются камерой. Это называется автоматическим брекетингом экспозиции (AEB).

* AEB означает «Auto Exposure Bracketing» — автоматический брекетинг экспозиции.

1. Выберите пункт [📷: Комп.эксп./AEB].

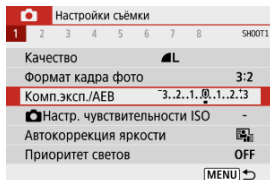

2. Установите диапазон AEB.

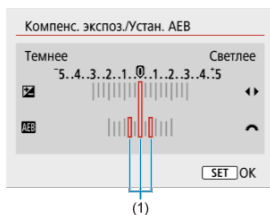

- Дискон < > установите диапазон AEB (1). Кнопками < ◀ ▶ > можно задать величину компенсации экспозиции.
- Для задания нажмите < >.
- Когда диапазон AEB задан, он отображается на экране на индикаторе величины экспозиции.

3. Произведите съемку.



Стандартная экспозиция



Уменьшенная экспозиция



Увеличенная экспозиция

- Три кадра в режиме брекетинга снимаются согласно заданному режиму съёмки в следующей последовательности: стандартная экспозиция, уменьшенная экспозиция и увеличенная экспозиция.
- АЕВ не отменяется автоматически. Чтобы отменить АЕВ, выполните шаг 2 для отключения отображения диапазона АЕВ.

⚠ Предупреждения

- Эффективность компенсации экспозиции в режиме АЕВ может снижаться, если для параметра [📷: Автокоррекция яркости] (🔘) задан любой другой вариант, кроме [Откл.].



Примечание

- Если задан режим съемки [□], для каждого снимка требуется три раза нажать кнопку спуска затвора. Если в режиме [□] полностью нажать кнопку спуска затвора и удерживать ее нажатой, последовательно снимаются три изображения, затем камера автоматически прекращает съемку. Если задан режим [Ⓢ10] или [Ⓢ2], три последовательных кадра снимаются после задержки 10 или 2 с. Если задан режим [Ⓢc], в режиме серийной съемки снимается в три раза больше кадров, чем указанное число.
- АЕВ можно установить в сочетании с компенсацией экспозиции.
- Брекетинг АЕВ недоступен при съемке со вспышкой, в режиме шумоподавления при серийной съемке, при съемке с художественными фильтрами или при съемке с ручной длительной выдержкой.
- АЕВ отменяется автоматически при выполнении любого из следующих действий: установка переключателя питания в положение < OFF > или при полностью заряженной вспышке.

Настройки чувствительности ISO для фотографий ☆

Установите чувствительность ISO (чувствительность датчика изображения к свету) в соответствии с уровнем внешней освещенности.

В режимах базовой зоны чувствительность ISO устанавливается автоматически.

Сведения о чувствительности ISO при видеосъемке см. в разделе [Чувствительность ISO при записи видео](#).

1. Нажимайте кнопку < ◀ ▶ >.
2. Установите чувствительность ISO.

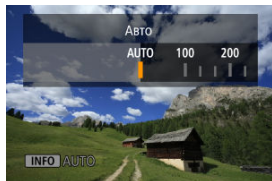

- Установите, нажимая кнопки < ◀ ▶ >.
- Чувствительность ISO может быть установлена в диапазоне ISO 100–12800 с шагом 1/3 ступени.
- При выбранном значении [АВТО] чувствительность ISO устанавливается автоматически. Нажав кнопку < INFO >, можно также установить значение [АВТО].
- Если выбрано значение [АВТО], при нажатии кнопки спуска затвора наполовину отобразится фактически установленное значение чувствительности ISO.

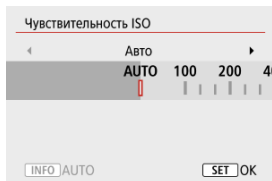

- Чтобы указать значение [АВТО] при задании параметра [Чувствит. ISO] в меню [CAMERA] Настр. чувствительности ISO (показано выше), нажмите кнопку < INFO >.

Рекомендации по установке чувствительности ISO

- При низкой чувствительности ISO уменьшаются шумы, но в определенных условиях съемки может повышаться опасность смазывания изображения из-за движения камеры или объекта либо уменьшаться область фокусировки (глубина резкости).
- При высокой чувствительности ISO можно снимать при низкой освещенности, увеличивается область фокусировки (глубина резкости) и увеличивается диапазон действия вспышки, но могут возрастать шумы изображения.



Примечание

- Также можно задать на экране [Чувствит. ISO] в меню [📷: ⚙️Настр. чувствительности ISO].
- Чтобы добавить в список доступных вариантов значение [H] (эквивалент ISO 25600), задайте для параметра [Расширение диапазона ISO] значение [1:Вкл.] в меню [👤: Пользовател. функции (C.Fn)] (🔗).



Предупреждения

- Если для параметра [📷: Приоритет светов] установлено значение [Вкл.] или [Улучшенный], значения ISO 100/125/160 и [H] (эквивалент ISO 25600) (🔗) недоступны.
- Если при съемке температура окружающей среды высокая, изображения могут выглядеть зернистыми. Длительные выдержки также могут приводить к неправильным цветам на изображении.
- При высоких значениях чувствительности ISO на изображениях могут быть заметны шумы (например, светлые точки или полосы) или неправильные цвета.
- При съемке объектов крупным планом с высокой чувствительностью ISO возможна передержка.
- Если съемка производится в условиях, способствующих возникновению большого количества шумов, таких как сочетание высокой чувствительности ISO, высокой температуры и длительной выдержки, изображения могут не записываться должным образом.
- Шумы изображения (такие как светлые точки или полосы) и искажения цветов могут увеличиваться, а видимое разрешение может уменьшаться в режиме H (эквивалент ISO 25600), так как это расширенное значение чувствительности ISO.

Максимальная чувствительность ISO [AUTO]

Для Авто ISO можно задать предел максимальной чувствительности ISO в диапазоне ISO 400–12800.

1. Выберите [Настр. чувствительности ISO].

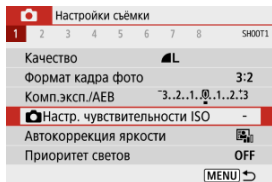

2. Выберите [Макс. для авто].

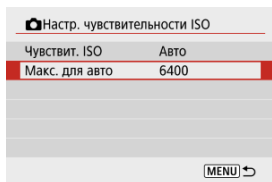

- Выберите [Макс. для авто], затем нажмите кнопку <  >.

3. Выберите чувствительность ISO.

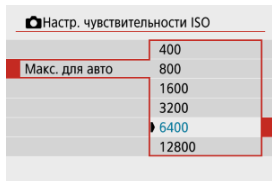

- Выберите чувствительность ISO, затем нажмите кнопку <  >.

Если снимки слишком темные или у них слишком высокая или низкая контрастность, возможна автоматическая коррекция яркости и контрастности.

1. Выберите [📷: Автокоррекция яркости].

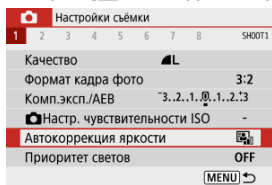

2. Задайте вариант коррекции.

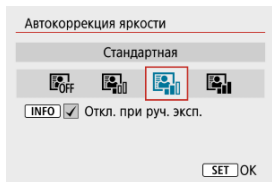

⚠ Предупреждения

- При некоторых условиях съемки может увеличиться шум или видимое разрешение.
- Если эффект «Автокоррекция яркости» слишком сильный и яркость не соответствует вашим требованиям, установите значение [Слабая] или [Откл.].
- Если установлено любое другое значение, кроме [Откл.], и используется компенсация экспозиции или компенсация экспозиции вспышки для получения более темного снимка, изображение все равно может получиться светлым. Чтобы уменьшить экспозицию, установите для этого параметра значение [Откл.].
- При значении [Высокая] максимальная длина серии уменьшается. Запись изображения на карту занимает больше времени.



Примечание

- Чтобы разрешить задание функции [: **Автокоррекция яркости**] даже в режиме <M>, нажмите кнопку <INFO> на шаге 2, чтобы снять флажок [✓] у пункта [Откл. при руч. эксп.].

Можно уменьшить переэкспонированные области светов, в которых теряются детали.

1. Выберите [CAMERA]: Приоритет светов].

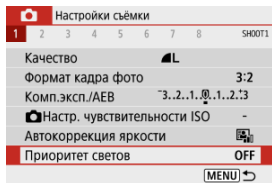

2. Задайте вариант.

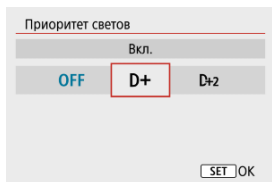

- **[Вкл.]**: улучшенная передача градаций в светлых областях. Переходы между оттенками серого и светлыми областями становятся более плавными.
- **[Улучшенный]**: в некоторых условиях съемки снижает засветку светлых областей еще в большей степени, чем в варианте **[Вкл.]**.

⚠ Предупреждения

- Шумы могут немного увеличиться.
- Доступный диапазон ISO начинается с ISO 200. Задание значений из расширенного диапазона чувствительности ISO невозможно.
- Значение **[Улучшенный]** недоступно при записи видео.
- Результаты съемки в режиме **[Улучшенный]** могут отличаться от ожидаемых.

- [Баланс белого](#)
- [\[AWB\] Автоматический баланс белого](#)
- [\[☀️\] Ручной ББ](#)
- [\[K\] Цветовая температура](#)

Баланс белого (ББ) обеспечивает белый цвет белым областям. Обычно настройка Авто [AWB] (Приоритет атмосферы) или [AWBW] (Приоритет белого) обеспечивают правильный баланс белого. Если при настройке «Авто» не удастся получить естественные цвета, можно выбрать баланс белого в соответствии с источником света или настроить его вручную, произведя съемку белого объекта.

1. Выберите [📷: Баланс белого].

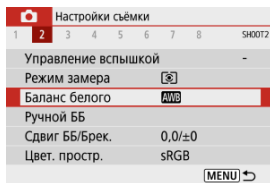

2. Выберите значение.

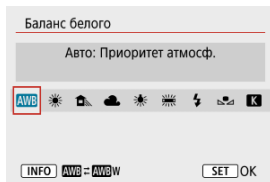

Индикация	Режим	Цветовая температура (К: градусы Кельвина)
	Авто: Приоритет атмосф.	3000–7000
	Авто: Приоритет белого	
	Дневной свет	5200
	Тень	7000
	Облачно, сумерки, закат	6000
	Лампы накаливания	3200
	Флуоресцентные лампы	4000
	Вспышка	Автоматическая установка*
	Ручной	2000–10000
	Цвет. темпер.	2500–10000

* Применяется при использовании вспышек Speedlite с функцией передачи информации о цветовой температуре. В противном случае устанавливается значение прибл. 6000К.

Баланс белого

Глаз человека адаптируется к изменениям освещения, чтобы белые объекты выглядели белыми при освещении любых видов. Цифровые камеры определяют белый цвет по цветовой температуре освещения и, основываясь на этом, применяют обработку изображения, чтобы получить естественные цветовые тона на снимках.

[AWB] Автоматический баланс белого

Настройка [AWB] позволяет немного увеличить интенсивность теплых оттенков при съемке с освещением лампами накаливания.

Выбрав настройку [AWBW], можно уменьшить интенсивность теплых цветовых оттенков изображения.

1. Выберите [📷: Баланс белого].

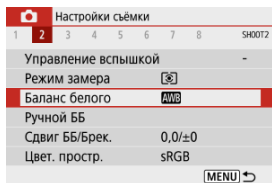

2. Выберите [AWB].

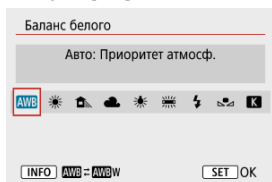

- При выбранном значке [AWB] нажмите кнопку <INFO>.

3. Выберите значение.

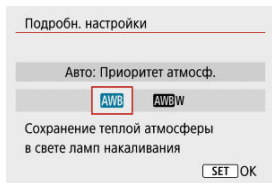



Предупреждения

Меры предосторожности, когда установлено значение [AWB/W]

- Теплый цветовой оттенок объектов может выглядеть выцветшим.
- Если на сцене имеются несколько источников света, возможно, что теплый цветовой оттенок изображения не будет ослаблен.
- При использовании вспышки цветовой тон будет таким же, как и в случае [AWB].

С помощью ручного баланса белого можно вручную задать баланс белого для конкретного источника освещения на месте съемки. Обязательно выполняйте эту процедуру с тем же источником освещения, что и на фактическом месте съемки.

1. Сфотографируйте объект белого цвета.



- Наведите камеру на чисто белый объект, чтобы он заполнял весь экран.
- Сфокусируйтесь вручную и выполните съемку со стандартной экспозицией для белого объекта.
- Можно использовать любые настройки баланса белого.

2. Выберите пункт [📷: Ручной ББ].

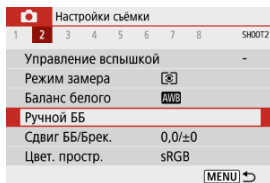

3. Импортируйте данные баланса белого.



- Кнопками < ◀ ▶ > выберите изображение, снятое на шаге 1, затем нажмите кнопку < Ⓜ >. Выберите [OK], чтобы импортировать данные.

4. Выберите [📷: Баланс белого].

5. Выберите [📷].

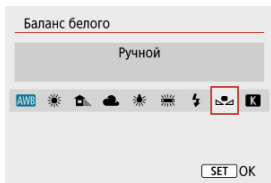

⚠ Предупреждения

- Если экспозиция, полученная на шаге 1, значительно отличается от стандартной, возможно, что правильный баланс белого получен не будет.
- Нельзя выбрать следующие изображения: изображения, снятые с использованием стиля изображения [Монохромное], изображения, к которым до или после съемки был применен художественный фильтр, кадрированные изображения или изображения, снятые другой камерой.
- Могут отображаться изображения, которые невозможно использовать в этой настройке.

 **Примечание**

- Вместо съемки белого объекта можно также снимать серую карточку или стандартный 18% серый отражатель (продается в магазинах).

1. Выберите [K]: Баланс белого.

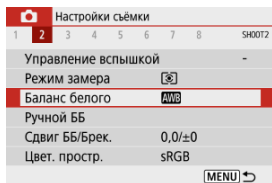

2. Установите цветовую температуру.

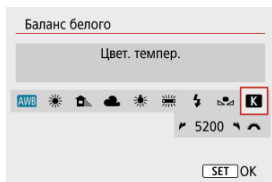

- Выберите [K].
- Дискон < [Sun] > установите требуемую цветовую температуру и нажмите кнопку < [K] >.
- Цветовая температура устанавливается в диапазоне прибл. от 2500 до 10000K с шагом 100K.

! Предупреждения

- При установке цветовой температуры для искусственного источника освещения задайте требуемую коррекцию баланса белого (сдвиг в сторону пурпурного или зеленого).
- При установке для [K] значения, измеренного одним из имеющихся в продаже устройством для измерения цветовой температуры, заранее сделайте несколько пробных снимков и уточните настройку для компенсации различий показаний устройства для измерения цветовой температуры и камеры.

[Коррекция баланса белого](#)

[Автоматический брекетинг баланса белого](#)

Коррекция баланса белого будет иметь тот же эффект, что и использование имеющихся в продаже фильтров преобразования цветовой температуры или фильтров цветокомпенсации.

Коррекция баланса белого

1. Выберите [CAMERA]: Сдвиг ББ/Брек.].

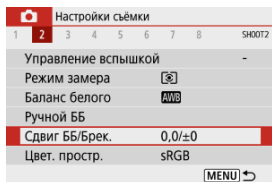

2. Установите коррекцию баланса белого.

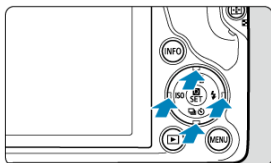

Пример настройки: A2, G1

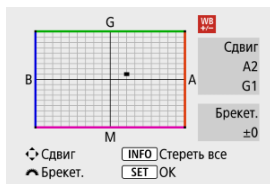

- Кнопками <▲ ▼> или <◀ ▶> переместите метку «■» на экране в требуемое положение.
- В обозначает синий цвет, А — янтарный, М — пурпурный и G — зеленый. Баланс белого корректируется в направлении перемещения метки.
Справа на экране индикатор [Сдвиг] показывает направление сдвига и величину коррекции соответственно.
- При нажатии кнопки <INFO> все настройки [Сдвиг ББ/Брект.] отменяются.
- Для выхода из режима настройки нажмите кнопку <SET>.

Примечание

- Один уровень коррекции синего/желтого цветов эквивалентен прибл. 5 майредам фильтра преобразования цветовой температуры. (Майред: единица измерения цветовой температуры, используемая, например, для плотности фильтров преобразования цветовой температуры.)



Автоматический брекетинг баланса белого

Брекетинг баланса белого позволяет за один раз снять три изображения с разными цветовыми тонами.

Установка величины брекетинга баланса белого

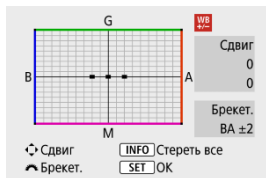
Сдвиг В/А ± 3 уровня



- На шаге 2 процедуры [Коррекция баланса белого](#) при повороте диска <  > вид метки «■» на экране изменяется на «■ ■ ■» (3 точки).
- Поворотом диска по часовой стрелке устанавливается брекетинг В/А, а поворотом против часовой стрелки — брекетинг М/Г. Справа на экране индикатор [Брекет.] показывает направление брекетинга и величину коррекции.
- При нажатии кнопки < INFO > все настройки [Сдвиг ББ/Брек.] отменяются.
- Для выхода из режима настройки нажмите кнопку <  >.

Предупреждения

- При установке брекетинга баланса белого максимальная длина серии при серийной съемке уменьшается.
- Поскольку для каждого снимка записываются три кадра, запись на карту занимает больше времени.



Примечание

- Брекетинг для этих изображений выполняется в указанной последовательности: 1. стандартный баланс белого, 2. сдвиг в сторону синего (B) и 3. сдвиг в сторону янтарного (A) или 1. стандартный баланс белого, 2. сдвиг в сторону пурпурного (M) и 3. сдвиг в сторону зеленого (G).
- В сочетании с брекетингом баланса белого можно также задать коррекцию баланса белого и АЕВ. Если в сочетании с брекетингом баланса белого задать АЕВ, во время съемки одного кадра записывается в сумме девять изображений.
- Если установлен брекетинг баланса белого, значок баланса белого мигает. (Если этот значок не отображается, несколько раз нажмите кнопку < INFO >, чтобы переключить индикацию.)
- **Брекет.** означает брекетинг.

[Adobe RGB](#)

Диапазон воспроизводимых цветов называется «цветовым пространством». Для обычной съемки рекомендуется устанавливать пространство sRGB.

1. Выберите [: Цвет. простр.].
2. Выберите вариант цветового пространства.

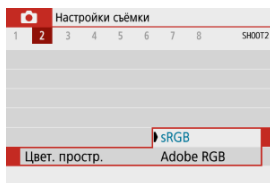

Adobe RGB

Это цветовое пространство в основном используется для коммерческой печати и других профессиональных применений. Рекомендуется при использовании с таким оборудованием, как мониторы с поддержкой Adobe RGB или принтеры с поддержкой DCF 2.0 (Exif 2.21 или новее).

Примечание

- Имена файлов фотографий, снятых в цветовом пространстве Adobe RGB, начинаются с «_».
- Профиль ICC не добавляется. Описание профилей ICC см. в документе «Digital Photo Professional Инструкция по эксплуатации» (ПО EOS).
- В базовой зоне пространство [sRGB] задается автоматически.

☑ [Характеристики стилей изображения](#)

☑ [Символы](#)

Просто выбирая заранее заданный стиль изображения, можно получать эффекты, хорошо соответствующие задуманному восприятию фотографии или объекту съемки.

1. Выберите пункт [📷: Стиль изображ.].

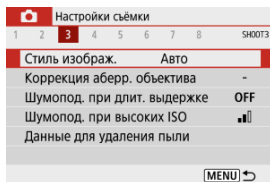

2. Выберите стиль изображения.

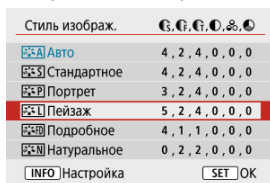

Характеристики стилей изображения

● [A] Авто

Цветовые тона автоматически корректируются в зависимости от сюжета. Цвета голубого неба, зелени и закатов станут более насыщенными, особенно при съемке сцен на природе, на открытом воздухе и на закате.



Примечание

- Если при выборе стиля [Авто] требуемый цветовой тон не получен, используйте другой стиль изображения.

● [S] Стандартное

Изображение выглядит ярким, резким и четким. Подходит для большинства сюжетов.

● [P] Портрет

Для сглаживания оттенков кожи с немного сниженной резкостью. Подходит для съемки портретов крупным планом.

Оттенок кожи можно настроить, изменив значение параметра [Цветовой тон], как описано в разделе [Настройки и их влияние](#).

● [L] Пейзаж

Обеспечивает яркие синие и зеленые цвета, а также очень резкие и четкие изображения. Эффективен для съемки впечатляющих пейзажей.

● [D] Подробное

Подробное отображение мелких деталей контуров объектов и текстур. Яркость цветов немного увеличивается.

● [N] Натуральное

Для последующего ретуширования на компьютере. Изображения получаются приглушенными, с более низкой контрастностью и естественными цветовыми тонами.

● [F] Точное

Для последующего ретуширования на компьютере. Точно передаются фактические цвета объектов при измерении при дневном свете при цветовой температуре 5200K. Изображения получаются приглушенными, с более низкой контрастностью.

-  **Монохромное**

Служит для создания черно-белых изображений.

 **Предупреждения**

- Из изображений JPEG, снятых со стилем изображения **[Монохромное]**, невозможно восстановить цветные изображения.

-  **Пользов. 1–3**

Можно добавить новый стиль на основе стандартных настроек, таких как **[Портрет]** или **[Пейзаж]**, или файла стиля изображения, затем выполнить требуемые настройки (). Снимки, сделанные с использованием еще не настроенного стиля, будут иметь те же характеристики, что и настройка по умолчанию **[Авто]**.

СИМВОЛЫ

Значки на экране выбора стиля изображения обозначают [Степень], [Четкость] и [Порог знач.] для настройки [Резкость], а также [Контрастность] и другие параметры. Цифры указывают значения этих параметров для соответствующего стиля изображения.

Стиль изображ.	Степень	Четкость	Порог знач.	Контрастность	Насыщенность	Цветовой тон	Эффект фильтра	Тонирование
Авто	4	2	4	0	0	0	0	0
Стандартное	4	2	4	0	0	0	0	0
Портрет	3	2	4	0	0	0	0	0
Пейзаж	5	2	4	0	0	0	0	0
Подробное	4	1	1	0	0	0	0	0
Натуральное	0	2	2	0	0	0	0	0
Подробное	4	1	1	0	0	0	0	0
Натуральное	0	2	2	0	0	0	0	0
Монохромное	4	2	4	0	N	N		
Пользов. 1	Авто							
Пользов. 2	Авто							

[Резкость]	[Степень]
	[Четкость]
	[Порог знач.]
[Контрастность]	
[Насыщенность]	
[Цветовой тон]	
[Эффект фильтра (Монохромное)]	
[Тонирование (Монохромное)]	

Предупреждения

- Для записи видео для параметров [Четкость] и [Порог знач.] пункта [Резкость] отображается значение «*». Параметры [Четкость] и [Порог знач.] не применяются к видеозаписям.

☑ [Настройки и их влияние](#)

☑ [\[!\[\]\(4729e517bc6a7cd81c8025b9646574fb_img.jpg\)\] Настройка стиля «Монохромное»](#)

Можно настроить любой стиль изображения, изменив его настройки по умолчанию. Подробнее о настройке стиля [**Монохромное**] см. в разделе [] [Настройка стиля «Монохромное»](#).

1. Выберите пункт [: Стиль изображ.].

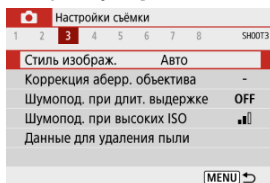

2. Выберите стиль изображения.

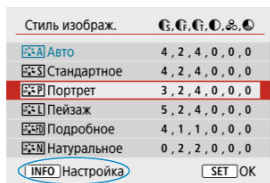

- Выберите стиль изображения для настройки, затем нажмите кнопку < INFO >.

3. Выберите значение.



- Подробные сведения о настройках и их влиянии см. в разделе [Настройки и их влияние](#).

4. Задайте уровень эффекта.

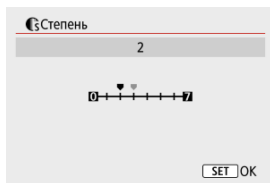



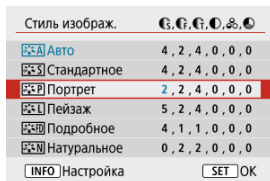



- Задайте значение, затем нажмите < **SET** >.



- Нажмите кнопку < **MENU** >, чтобы сохранить настроенное значение и вернуться на экран выбора стиля изображения.
- Все параметры со значениями, отличными от значения по умолчанию, отображаются синим цветом.

Настройки и их влияние

 Резкость	 Степень	0: Слабое выделение контуров	7: Сильное выделение контуров
	 Четкость ^{*1}	1: Высокая	5: Зернистая
	 Порог знач. ^{*2}	1: Низкое	5: Высокое
 Контрастность		-4: Низкая контрастность	+4: Высокая контрастность
 Насыщенность		-4: Низкая насыщенность	+4: Высокая насыщенность
 Цветовой тон		-4: Красноватый оттенок кожи	+4: Желтоватый оттенок кожи

* 1: Задаёт толщину контуров, к которым применяется усиление. Чем меньше значение, тем мельче выделяемые контуры.

* 2: Пороговое значение контрастности между контурами и окружающими областями изображения, которое задаёт усиление контуров. Чем меньше число, тем больше степень выделения контуров при небольшом различии контрастности. Однако при низких значениях более заметны шумы.



Примечание

- Для записи видео параметры [**Четкость**] и [**Порог знач.**] не отображаются в пункте [**Резкость**] и задать их невозможно.
- Выбрав на шаге 3 пункт [**По умолчанию**], можно восстановить настройки параметра по умолчанию для соответствующего стиля изображения.
- Для съемки с измененным стилем изображения выберите этот стиль и произведите съемку.

[] Эффект фильтра

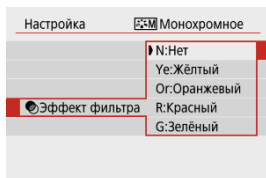

Применяя к монохромному изображению эффект фильтра, можно дополнительно выделить на изображении белые облака или зеленые деревья.

Фильтр	Пример эффекта
N:Нет	Обычное черно-белое изображение без эффекта фильтра.
Ye:Жёлтый	Голубое небо выглядит более естественным, а белые облака — более воздушными.
Or:Оранжевый	Голубое небо выглядит немного более темным. Закат выглядит более ярким.
R:Красный	Голубое небо выглядит темным. Осенние листья выглядят более четкими и яркими.
G:Зелёный	Цвет кожи и губ будет приглушенным. Зеленая листва выглядит более четкой и яркой.

 **Примечание**

- При увеличении значения [] **Контрастность**] эффект фильтра усиливается.

[Тонирование]

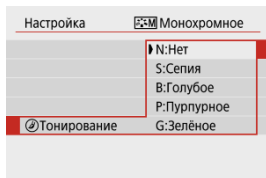

Применяя тонирование, можно создать монохромное изображение выбранного цвета. Полезно для создания памятных изображений.

Можно выбрать базовый стиль изображения, например [Портрет] или [Пейзаж], настроить его в соответствии с собственными потребностями и зарегистрировать в качестве стиля [Пользов. 1] – [Пользов. 3]. Удобно для создания нескольких стилей изображения с различными настройками.

Здесь также можно изменить стили изображения, зарегистрированные в камере с помощью программы EOS Utility (программное обеспечение EOS,).

1. Выберите пункт [📷: Стиль изображ.].

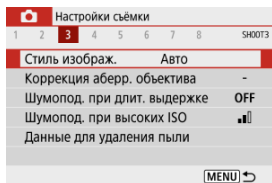

2. Выберите номер пользовательского стиля.

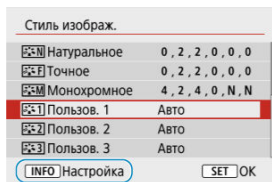

- Выберите номер от [Пользов. 1] до [Пользов. 3], затем нажмите кнопку < INFO >.

3. Нажмите кнопку < >.

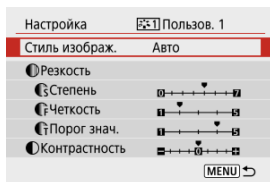

- Выбрав [Стиль изображ.], нажмите кнопку <  >.

4. Выберите базовый стиль изображения.

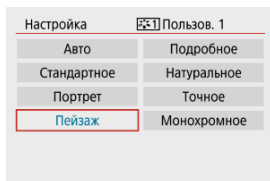

- Выберите базовый стиль изображения.
- Таким же образом можно выбирать для настройки стили, зарегистрированные в камере с помощью программы EOS Utility (ПО EOS).

5. Выберите значение.

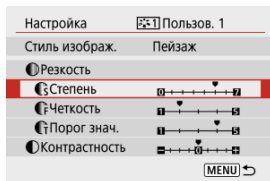

6. Задайте уровень эффекта.

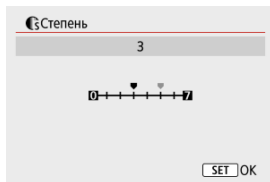

- Подробные сведения см. в разделе [Индивидуальная настройка стиля изображения](#).

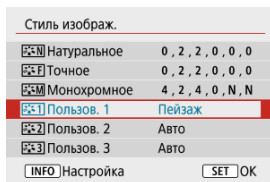

- Нажмите кнопку **< MENU >**, чтобы сохранить настроенное значение и вернуться на экран выбора стиля изображения. Базовый стиль изображения отображается справа от пункта **[Пользов. *]**. Синее название стиля означает, что его настройки отличаются от значений по умолчанию.

⚠ Предупреждения

- Если для варианта **[Пользов. *]** уже зарегистрирован стиль изображения, при изменении базового стиля изображения настройки параметров зарегистрированного ранее пользовательского стиля изображения сбрасываются.
- Настройки **[Пользов. *]** сбрасываются при выборе пункта **[Базовые настр.]** в меню **[☛: Сброс настр.кам.]** (☑).



Примечание

- Для съемки с зарегистрированным стилем изображения выберите зарегистрированный пункт [Пользов. *] и произведите съемку.
- Описание процедуры регистрации файла стиля изображения в камере см. в документе «EOS Utility Инструкция по эксплуатации» [\(P. 24\)](#).

[Коррекция периферийной освещенности](#)

[Коррекция искажений](#)

[Цифровой оптимизатор объектива](#)

[Коррекция хроматической аберрации](#)

[Коррекция дифракции](#)

Виньетирование, искажение изображения и другие проблемы могут быть связаны с оптическими характеристиками объектива. Камера может компенсировать эти явления с помощью функции **[Коррекция абerr. объектива]**.

1. Выберите [📷: Коррекция абerr. объектива].

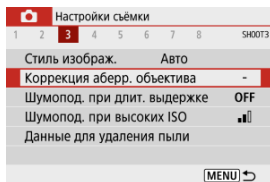

2. Выберите значение.

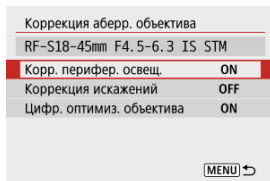

3. Выберите [Вкл.].

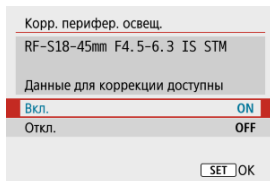

- Убедитесь, что отображается название установленного объектива и сообщение **[Данные для коррекции доступны]** (кроме случая, когда установлена **[Коррекция дифракции]**).
- Если отображается сообщение **[Данные для коррекции недоступны]** или значок [📷], см. раздел [Цифровой оптимизатор объектива](#).

Коррекция периферийной освещенности

Можно корректировать виньетирование (темные углы изображения).

⚠ Предупреждения

- В зависимости от условий съемки на периферии изображения могут появляться шумы.
- Чем выше чувствительность ISO, тем меньше будет величина коррекции.

📷 Примечание

- Применяемая величина коррекции будет ниже максимальной величины коррекции, применяемой с помощью программы Digital Photo Professional (ПО EOS).
- Периферийная освещенность автоматически исправляется в режимах базовой зоны, если в камере зарегистрированы данные для коррекции.

Коррекция искажений

Можно корректировать искажения (деформацию изображения).

Предупреждения

- Указание коррекции искажений может незначительно изменить угол обзора, в результате чего изображения будут немного кадрированными и будут казаться немного менее четкими.
- Степень кадрирования изображения для фотографий и видеофильмов может отличаться.

Примечание

- Для объективов RF поддерживается коррекция искажений во время записи видео.

Цифровой оптимизатор объектива

Можно корректировать различные искажения, связанные с оптическими характеристиками объектива, а также дифракцию и снижение разрешения. Если в функции **[Цифр. оптимиз. объектива]** отображается сообщение **[Данные для коррекции недоступны]** или , можно с помощью программы EOS Utility добавить данные для коррекции искажений объектива в камеру. Подробные сведения см. в документе «EOS Utility Инструкция по эксплуатации».

Предупреждения

- В зависимости от условий съемки при коррекции возможно усиление шумов. Также возможно дополнительное выделение краев изображения. Перед съемкой настройте требуемую резкость в стиле изображения или задайте для параметра **[Цифр. оптимиз. объектива]** значение **[Откл.]**.
- Чем выше чувствительность ISO, тем меньше будет величина коррекции.
- Для записи видео параметр **[Цифр. оптимиз. объектива]** не отображается. (Коррекция невозможна.)

Примечание

- Если включен параметр **[Цифр. оптимиз. объектива]**, при съемке производится коррекция хроматической аберрации и дифракции, хотя эти пункты не отображаются.

Коррекция хроматической аберрации

Можно корректировать хроматическую аберрацию (цветная окантовка вокруг объектов).



Примечание

- Пункт **[Корр. хром. аберрации]** не отображается, когда для параметра **[Цифр. оптимиз. объектива]** задано значение **[Вкл.]**.

Коррекция дифракции

Можно корректировать дифракцию (потерю резкости, вызванную диафрагмой).

Предупреждения

- В зависимости от условий съемки при коррекции возможно усиление шумов.
- Чем выше чувствительность ISO, тем меньше будет величина коррекции.
- Для записи видео параметр **[Коррекция дифракции]** не отображается. (Коррекция невозможна.)
- Эффект применения коррекции дифракции невозможно проверить на экране во время съемки.

Примечание

- Пункт **[Коррекция дифракции]** не отображается, когда для параметра **[Цифр. оптимиз. объектива]** задано значение **[Вкл.]**.

Предупреждения

Общие меры предосторожности для коррекции аберрации объектива

- Коррекция аберрации объектива не может применяться к существующим изображениям JPEG.
- В случае объективов других производителей (не Canon) для коррекций рекомендуется задавать настройку **[Откл.]**, даже если отображается сообщение **[Данные для коррекции доступны]**.
- При увеличении периферийной части изображения могут отображаться части изображения, которые не будут записаны.
- Величина коррекции (кроме коррекции дифракции) будет меньше для объективов, не предоставляющих данных о расстоянии.



Примечание

Общие примечания по коррекции аберрации объектива

- Эффект коррекции аберрации объектива зависит от объектива и условий съемки. Кроме того, в зависимости от используемого объектива, условий съемки и т. п. эффект может быть мало заметен.
- Если эффект коррекции мало заметен, рекомендуется увеличивать и проверять изображение после съемки.
- Коррекцию можно применять даже при установленном конвертере для съемки в натуральную величину (Life-Size Converter).
- Если в камере не зарегистрированы данные для коррекции, относящиеся к установленному объективу, результат будет тот же, что и при задании для коррекции значения [Откл.] (кроме коррекции дифракции).
- Если требуется, см. также документ «EOS Utility Инструкция по эксплуатации».

- [Шумоподавление при длительной выдержке](#)
- [Шумоподавление при высоких значениях ISO](#)

Шумоподавление при длительной выдержке

Шум, который часто появляется при длительном экспонировании с выдержкой затвора одна секунда и более, можно уменьшить.

1. Выберите [📷: Шумопод. при длит. выдержке].

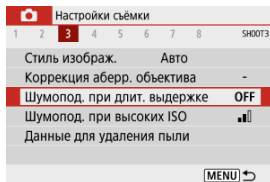

2. Задайте вариант шумоподавления.

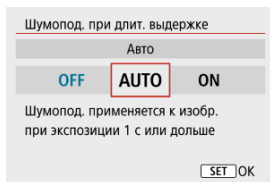

- **[AUTO] Авто**

Для изображений, снимаемых с выдержкой длительностью 1 с и более, шумоподавление производится автоматически при обнаружении шумов, характерных для длительных выдержек. Эта настройка достаточно эффективна в большинстве случаев.

- **[ON] Вкл.**

Шумоподавление производится для всех изображений, снимаемых с выдержкой длительностью 1 с и более. Настройка **[Вкл.]** позволяет уменьшить шум, который не мог быть обнаружен при настройке **[Авто]**.

Предупреждения

- Когда задано значение **[Авто]** или **[Вкл.]**, обработка для шумоподавления может занимать время, равное времени выдержки.
- Изображения могут выглядеть более зернистыми при настройке **[Вкл.]**, чем при настройке **[Откл.]** или **[Авто]**.
- После съемки с длительной выдержкой при заданном значении **[Вкл.]** экран съемки не отображается, пока выполняется обработка для шумоподавления (на это указывает индикатор **[BUSY]**), и продолжить съемку можно будет только после завершения обработки.

Шумоподавление при высоких значениях ISO

Можно уменьшить шумы, возникающие на изображении. Эта функция особенно эффективна при съемке с высокой чувствительностью ISO. При съемке с низкими значениями чувствительности ISO возможно еще большее уменьшение шумов в тенях.

1. Выберите [📷: Шумопод. при высоких ISO].

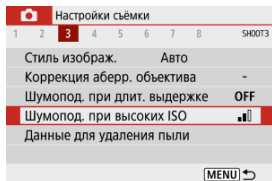

2. Установите уровень.

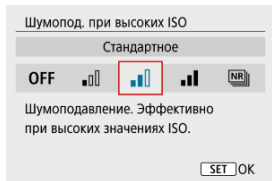

● [NR] Шумопод.при серийн.съёмке

Применяется шумоподавление с качеством изображения выше, чем [Сильное]. Для съемки одной фотографии делается серия из четырех кадров, которые затем совмещаются и объединяются в одно изображение JPEG. Обратите внимание, что пункт [Шумопод.при серийн.съёмке] недоступен, если задано качество изображения RAW или RAW+JPEG.

Меры предосторожности, когда установлено значение [Шумопод.при серийн.съёмке]

- При существенном сдвиге изображения в результате сотрясения камеры эффект шумоподавления может снижаться.
- При съёмке с рук следите, чтобы не было сотрясения камеры. Рекомендуется использовать штатив.
- В случае съёмки движущегося объекта за ним могут появляться остаточные следы.
- Автоматическое совмещение может не работать должным образом при съёмке повторяющихся рисунков (решеток, полос и т. д.) или плоских, однотонных изображений.
- Если при съёмке серии из четырех кадров яркость объекта изменяется, это может привести к неправильной экспозиции снимка.
- После съёмки может потребоваться заметное время для записи изображения на карту после обработки с целью шумоподавления и объединения изображений. Во время обработки изображения на экране съёмки отображается индикатор [BUSY]. Съёмка невозможна, пока не будет завершена обработка.
- Пункт [Шумопод.при серийн.съёмке] недоступен, если заданы такие функции, как: ручная длительная выдержка, брекетинг АЕ или ББ, съёмка RAW или RAW+JPEG, шумоподавление при длительной выдержке или художественные фильтры.
- Съёмка со вспышкой недоступна. Обратите внимание, что может включиться лампа помощи AF, в зависимости от настройки  **Включение лампы помощи AF**.
- При записи видео пункт [Шумопод.при серийн.съёмке] недоступен (не отображается).
- Автоматически переключается на настройку [Стандартное] при установке переключателя питания в положение <OFF>, при замене аккумулятора или карты либо при переключении в режимы базовой зоны, на ручную длительную выдержку или на запись видео.

- ☑ [Подготовка](#)
- ☑ [Получение данных для удаления пыли](#)
- ☑ [Добавление данных для удаления пыли](#)

К изображению можно добавить данные для удаления пыли, которые используются для удаления следов пыли. Данные для удаления пыли используются программой Digital Photo Professional (ПО EOS) для автоматического удаления следов пыли.

Подготовка

- Используйте объектив RF или EF.
- Подготовьте полностью белый объект, например лист белой бумаги.
- Установите фокусное расстояние объектива 50 мм или более.
- Установите переключатель режима фокусировки в положение MF (MF), затем установите фокус на бесконечность (∞), повернув кольцо фокусировки по часовой стрелке, если смотреть с передней стороны камеры.

1. Выберите пункт [📷: Данные для удаления пыли].

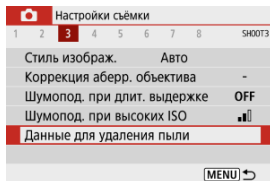

2. Выберите [OK].

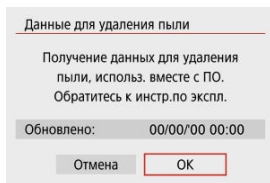

3. Сфотографируйте плоский белый объект.

00:00

Нажмите кнопку спуска до конца, когда будете готовы к съемке.

- Произведите съемку плоского белого объекта (например, нового листа белой бумаги), полностью заполняющего экран, с расстояния 20–30 см.
- Так как сохранение изображения не производится, данные могут быть получены даже при отсутствии в камере карты памяти.

Данные для удаления пыли

Данные получены

ОК

- После завершения съемки камера начинает сбор данных для удаления пыли. После получения данных для удаления пыли появляется сообщение.
- Если не удастся получить данные, отображается сообщение об ошибке. Ознакомьтесь с информацией из раздела [Подготовка](#), выберите [ОК], затем повторите съемку.

Добавление данных для удаления пыли

Полученные данные для удаления пыли добавляются к снятым после этого фотографиям. Перед съемкой рекомендуется получить данные для удаления пыли. Подробные сведения об использовании программы Digital Photo Professional (ПО EOS) для автоматического удаления пыли см. в документе «Инструкция по эксплуатации Digital Photo Professional».

Добавление данных для удаления пыли не оказывает заметного влияния на размер файла.

⚠ Предупреждения

- Если на объекте имеется какой-либо узор или рисунок, он может быть распознан как данные для удаления пыли, что повлияет на точность удаления следов пыли с помощью программы Digital Photo Professional (ПО EOS).
- Данные для удаления пыли не добавляются к снимкам, снятым в следующих условиях.
 - Съемка в режиме [P] или [S] (режим < SCN >)
 - Съемка в режиме [A] (режим < C >)
 - Если установлено шумоподавление при серийной съемке
 - Когда для параметра [Коррекция искажений] в меню [CAM: Коррекция абerr. объектива] задано значение [Вкл.]

Непрерывная AF

Эта функция поддерживает общую фокусировку на объект. Камера готова сфокусироваться сразу же после нажатия кнопки спуска затвора наполовину.

1. Выберите пункт **[📷: Непрерыв. AF]**.

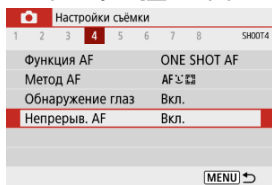

2. Выберите **[Вкл.]**.

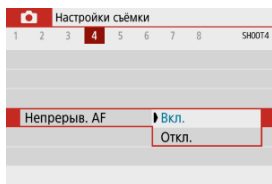

Предупреждения

- Если задано значение **[Вкл.]**, доступно меньшее число снимков, поскольку энергия аккумулятора постоянно расходуется на привод объектива.

Можно указать метод фокусировки (режим фокусировки).

1. Выберите [📷: Режим фокусировки].

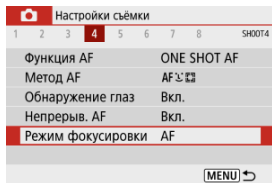

2. Выберите значение.

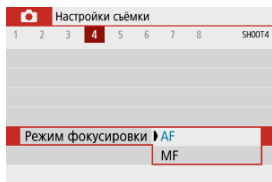

- [AF]: Автофокусировка
- [MF]: Ручная фокусировка

⚠ Предупреждения

- Пункт [📷: Режим фокусировки] не отображается, когда положение фокусировки находится в эффективном диапазоне, предназначенном только для ручной фокусировки (MF). Поворачивайте кольцо фокусировки в направлении бесконечности (по часовой стрелке, если смотреть с передней стороны камеры), чтобы перемещать положение фокусировки до появления пункта [📷: Режим фокусировки].

Включение лампы помощи AF

Можно разрешить включение лампы помощи AF.

1. Выберите [CAMERA]: Включение лампы помощи AF.

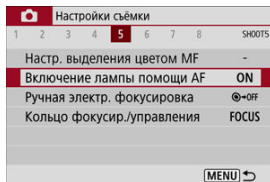

2. Выберите значение.

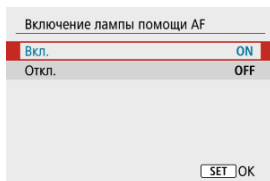

- [ON] Вкл.
Разрешает включение лампы помощи AF при необходимости.
- [OFF] Откл.
Запрещает включение лампы помощи AF. Установите это значение, если не требуется включать лампу помощи AF.

Для объективов с функцией электронной ручной фокусировки можно указать, как ручная настройка фокусировки используется в режиме покадрового AF.

1. Выберите [CAMERA]: Ручная электр. фокусировка].

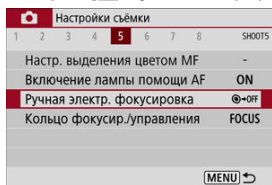

2. Выберите пункт.

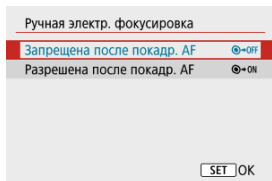

● **Запрещена после покадр. AF**

После выполнения автофокусировки ручная фокусировка отключена.

● **Разрешена после покадр. AF**

Можно вручную настраивать фокусировку после автофокусировки, если удерживать кнопку спуска затвора наполовину нажатой.

⚠ Предупреждения

- Сведения о характеристиках ручной фокусировки объектива см. в инструкции по эксплуатации объектива.

Переключение функций кольца фокусировки/управления объектива на основе меню.

⚠ Предупреждения

- Доступно при использовании объективов, на которых имеется комбинированное кольцо фокусировки/кольцо управления, но отсутствует переключатель для переключения между этими функциями.

1. Выберите [📷: Кольцо фокусир./управления].

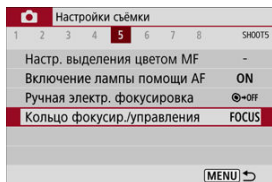

2. Выберите функцию для использования.

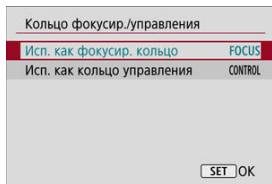

- **[Исп. как фокусир. кольцо]**
Кольцо работает как кольцо фокусировки.
- **[Исп. как кольцо управления]**
Кольцо работает как кольцо управления.

Image Stabilizer (Стабилизатор изображения) (Режим IS)

Стабилизация изображения объективом уменьшает сотрясение камеры во время съемки. В случае использования объективов со стабилизатором изображения без переключателя IS для включения стабилизатора изображения объектива установите [Режим IS] в положение [Вкл.] следующим образом. Обратите внимание, что настройка пункта [Режим IS] не отображается при использовании объективов со стабилизатором изображения с переключателем IS. В таком случае при установке переключателя IS в положение < ON > активируется стабилизация объективом.

1. Выберите [📷: Режим IS (стабилиз. изобр.)].

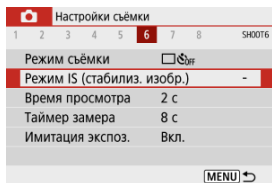

2. Выберите вариант [Режим IS].

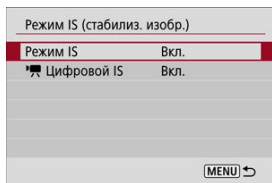

- [Откл.]
Отключает стабилизацию изображения.
- [Вкл.]
Выполняется коррекция сотрясения камеры.

Предупреждения

- В некоторых случаях это может не обеспечивать достаточной стабилизации с определенными объективами.

Примечание

- Сведения о стабилизации изображения для записи видео см. в разделе [Цифровой IS для видео](#).

Время просмотра

Установите значение [**Не огранич.**], чтобы снятое изображение оставалось на экране после съемки, или значение [**Откл.**], если не хотите, чтобы снимки отображались.

1. Выберите [**📷: Время просмотра**].

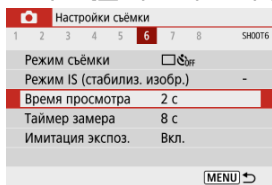

2. Задайте значение времени.

Примечание

- Если задано значение [**Не огранич.**], изображения отображаются до истечения времени, заданного в пункте [**🔌: Экон.энергии**].

Можно задать длительность работы таймера замера экспозиции (который определяет длительность отображения значения экспозиции) после его автоматического запуска, например при нажатии кнопки спуска затвора наполовину.

1. Выберите [📷: Таймер замера].
2. Задайте значение времени.

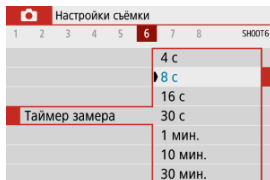

При использовании имитации экспозиции яркость изображения более точно соответствует фактической яркости (экспозиции) снимков.

1. Выберите [📷: Имитация экспоз.].

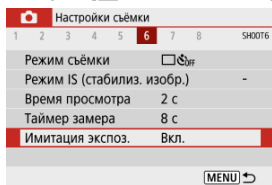

2. Выберите значение.

- **[Вкл.] (Exp.SIM)**
Отображаемая яркость изображения близка к фактической яркости (экспозиции) конечного изображения. При установке компенсации экспозиции соответственно изменяется яркость изображения.
- **[Откл.] (DISP)**
Изображение отображается со стандартной яркостью для удобного просмотра. Даже если задана компенсация экспозиции, изображение отображается со стандартной яркостью.

Отображение информации о съемке

- [Настройка информации на экране](#)
- [Настройка информации в видоискателе](#)
- [Вертикальный дисплей видоискателя](#)
- [Сетка](#)
- [Гистограмма](#)
- [Сброс настроек](#)

Можно настроить сведения и экраны информации, отображаемой на экране или в видоискателе при съемке.

Настройка информации на экране

1. Выберите [CAM: Отобр.инф. о съемке].

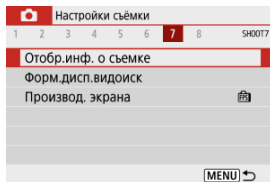

2. Выберите [Настр.инф. на экр.].

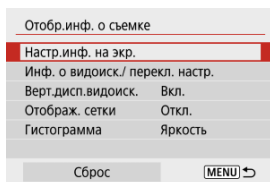

3. Выберите экраны.

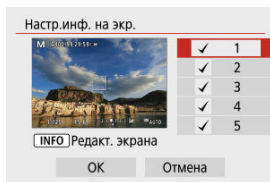

- Кнопками <▲><▼> выберите экраны информации для отображения на камере.
- Для информации, отображать которую не требуется, кнопкой <Ⓢ/> снимите флажок [✓].
- Для редактирования экрана нажмите кнопку <INFO>.

4. Отредактируйте экран.

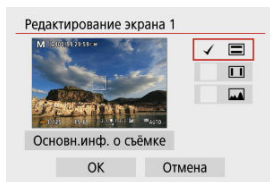

- Кнопками <▲><▼> выберите параметры для отображения на экране информации.
- Для элементов, отображать которые не требуется, кнопкой <Ⓢ/> снимите флажок [✓].
- Выберите [OK] для регистрации настройки.

1. Выберите [📷: Отобр.инф. о съемке].

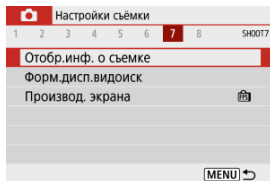

2. Выберите [Инф. о видоиск./ перекл. настр.].

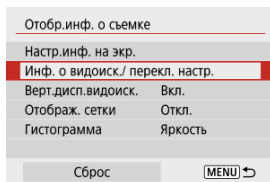

3. Выберите экраны.

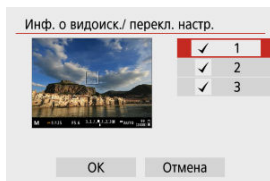

- Кнопками <▲> <▼> выберите экраны информации для отображения в видоискателе.
- Для информации, отображать которую не требуется, кнопкой <📷> снимите флажок [✓].
- Чтобы изменить экраны, когда выбран экран 2 или 3, нажмите кнопку <INFO>.

4. Отредактируйте экран.

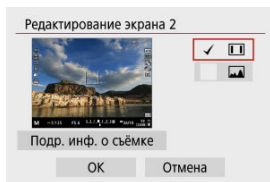

- Кнопками < ▲ >< ▼ > выберите параметры для отображения на экране информации в видеискателе.
- Для элементов, отображать которые не требуется, кнопкой < (SET) > снимите флажок [✓].
- Выберите [OK] для регистрации настройки.

Вертикальный дисплей видоискателя

Можно выбрать способ отображения информации в видоискателе при фотосъемке в вертикальной ориентации.

1. Выберите [📷: Отобр.инф. о съемке].

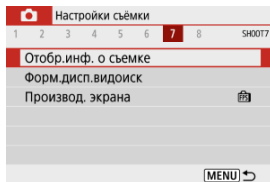

2. Выберите [Верт.дисп.видоиск.].

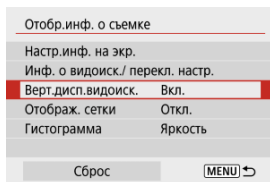

3. Выберите значение.

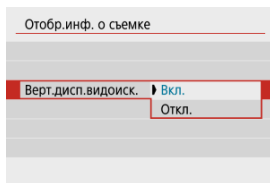

- **Вкл.**
Информация автоматически поворачивается для удобства восприятия.
- **Откл.**
Автоматический поворот информации не производится.

На экране и в видоискателе может отображаться сетка.

1. Выберите [📷: Отобр.инф. о съемке].

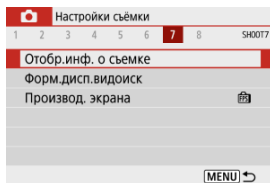

2. Выберите [Отображ. сетки].

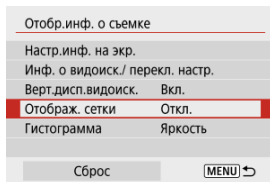

3. Выберите значение.

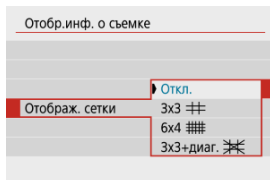

Можно выбрать содержимое и размер гистограммы на экране.

1. Выберите [📷: Отобр.инф. о съемке].

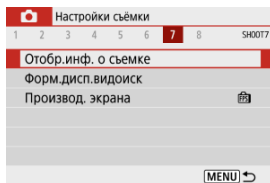

2. Выберите [Гистограмма].

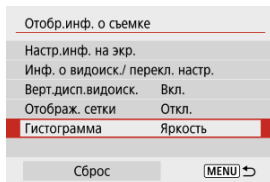

3. Выберите значение.

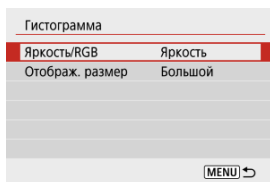

- Выберите содержимое ([Яркость] или [RGB]) и размер отображения ([Большой] или [Маленький]).

1. Выберите [CAM]: Отобр.инф. о съёмке].

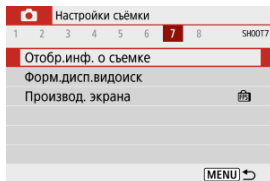

2. Выберите [Сброс].

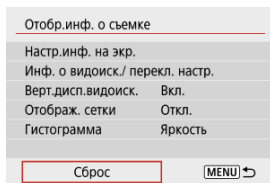

3. Выберите [ОК].

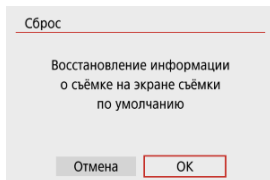

Формат дисплея видеискателя

1. Выберите [📷: Форм.дисп.видоиск].

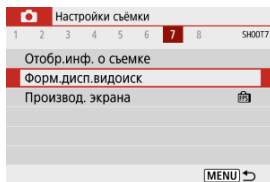

2. Выберите значение.

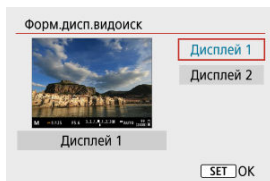

Режимы работы экрана

Можно выбрать параметр производительности, имеющий приоритет для экрана съемки фотографий.

1. Выберите [CAM: Производ. экрана].

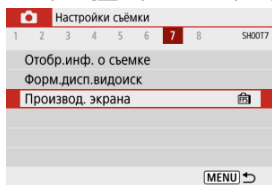

2. Выберите значение.

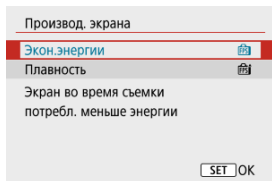

- **Экон.энергии**

Для отображения на экране расходуется меньше энергии.

- **Плавность**

Даже быстро движущиеся объекты отображаются плавно.

Общие меры предосторожности, касающиеся съемки фотографий

 [Во время съемки](#)

 [Отображение информации](#)

Во время съемки







Предупреждения

- Не направляйте камеру на яркий источник света, например на солнце или на яркий источник искусственного света. Это может привести к повреждению датчика изображения или внутренних деталей камеры.

Качество изображения

- При высоких значениях чувствительности ISO на изображениях могут быть заметны шумы (например, светлые точки или полосы) или неправильные цвета.
- Съемка при высокой температуре может привести к появлению шумов и искажению цветов изображения.
- Частая съемка в течение длительного времени может привести к повышению температуры внутри камеры и снижению качества изображения. Если съемка не производится, обязательно выключайте камеру.
- Если при повышенной температуре внутри камеры производится съемка с длительной выдержкой, качество изображения может ухудшиться. Прекратите съемку и подождите несколько минут, прежде чем возобновить ее.

Белый и красный значки

- Белый значок  или красный значок  указывают на высокую температуру внутри камеры, вызванную такими факторами, как длительная съемка или съемка при высокой наружной температуре.
- Белый значок  указывает на снижение качества изображений для фотографий. Остановите съемку и дайте камере охладиться.
- Когда отображается белый значок , рекомендуется снимать с низкой, а не с высокой чувствительностью ISO.
- Красный значок  означает, что скоро съемка будет остановлена автоматически. Съемка снова будет возможна только после охлаждения камеры, поэтому временно остановите съемку или выключите камеру и подождите, пока она не остынет.
- При длительной съемке в жаркую погоду белый  или красный  значок появляется быстрее. Если съемка не производится, обязательно выключайте камеру.

- Если при повышенной внутренней температуре камеры производится съемка с высокой чувствительностью ISO или с длительной выдержкой, качество изображения может ухудшиться даже до появления значка [B].

Результаты съемки

- Во время увеличения при просмотре значения выдержки и диафрагмы отображаются оранжевым цветом. Если произвести съемку с увеличением при просмотре, экспозиция может получиться не такой, как требуется. Перед съемкой вернитесь к обычному отображению.
- Даже если изображение снимается в режиме увеличения при просмотре, записывается обычная область изображения.

Изображения и экран

- При низкой или высокой освещенности яркость отображаемого изображения на экране может не соответствовать яркости снятого изображения.
- Хотя при низкой освещенности на изображениях может быть заметен шум (даже при низкой чувствительности ISO), на снимках шумов будет меньше из-за различного качества отображаемых и записанных изображений.
- Экран или значение экспозиции могут мигать при изменении источника света (освещения). В таком случае временно остановите съемку и возобновите ее с источником освещения, который будет использоваться.
- При изменении направления камеры в течение короткого времени яркость может отображаться неправильно. Прежде чем производить съемку, дождитесь стабилизации уровня яркости.
- При наличии на изображении очень яркого источника света на экране эта область может выглядеть черной. Однако на фактически снятом изображении яркая область отображается правильно.
- При низкой освещенности яркие настройки параметра [F: Яркость экрана] или [F: Яркость видоискателя] могут приводить к появлению шума или неправильных цветов на изображениях. Тем не менее, шумы или искаженные цвета не будут зафиксированы в снятом изображении.
- При увеличении изображения его резкость может быть более выраженной, чем для реального изображения.

Пользовательские функции

- Некоторые пользовательские функции недоступны (некоторые настройки не оказывают никакого влияния).

Объектив

- Image Stabilizer (Стабилизатор изображения) работает постоянно, даже если кнопка спуска затвора не нажата наполовину, если используется объектив, оснащенный функцией IS, переключатель IS установлен в положение < ON > и для параметра [Режим IS] в пункте [M: Режим IS (стабилиз. изобр.)] задано значение [Вкл.].

Функция Image Stabilizer (Стабилизатор изображения) потребляет энергию аккумулятора и может уменьшить доступное количество снимков в зависимости от условий съемки. Если функция Image Stabilizer (Стабилизатор изображения) не нужна (например, при съемке со штативом), рекомендуется установить переключатель Image Stabilizer (Стабилизатор изображения) в положение < OFF >.

- С объективами EF фиксированное положение фокусировки во время съемки доступно только при использовании (супер)телеобъективов, оснащенных этой функцией и выпущенных во второй половине 2011 г. или позже.



Примечание

- С помощью кабеля HDMI (из числа имеющихся в продаже) можно выводить изображения на экран телевизора (📺). Обратите внимание, что звук не воспроизводится.

Отображение информации

Подробные сведения о значках, отображаемых для фотосъемки, см. в разделе [Экран фотосъемки](#).



Примечание

- Белый цвет значка [Exp.SIM] означает, что яркость снимков будет близка к яркости отображаемого изображения.
- Мигание значка [Exp.SIM] означает, что яркость отображаемого изображения отличается от фактического результата съемки (из-за слишком низкой или высокой освещенности). Однако фактически записанное изображение будет отражать установленную экспозицию. Обратите внимание, что видимый шум может быть заметнее, чем на фактически записанном изображении.
- В некоторых условиях съемки имитация экспозиции невозможна. Значок [Exp.SIM] и гистограмма отображаются серым цветом. Изображение отображается на экране со стандартной яркостью. При низкой или высокой освещенности гистограмма может отображаться неправильно.
- Отображение гистограммы доступно, если для параметра [☑: Имитация экспоз.] задано значение [Вкл.] (☑).

Запись видео

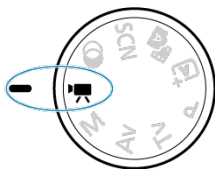

Для записи видео поверните диск установки режима в положение <  >.

Предупреждения

- При переходе с фотосъемки на запись видео перед началом видеосъемки снова проверьте настройки камеры.

Примечание

- Видеофильмы можно снимать, нажав кнопку видеосъемки во время фотосъемки.

- [Меню вкладки: Запись видео](#)
- [Запись видео](#)
- [Качество видеозаписи](#)
- [Запись звука](#)
- [Интервальная съемка](#)
- [Видео Servo AF](#)
- [Цифровое увеличение](#)
- [Функция кнопки спуска затвора для видеосъемки](#)
- [Автоспуск для видео](#)
- [Цифровой IS для видео](#)
- [Видео с эффектом миниатюры](#)
- [Прочие функции меню](#)
- [Общие меры предосторожности при записи видео](#)

Меню вкладки: Запись видео

● Съёмка 1

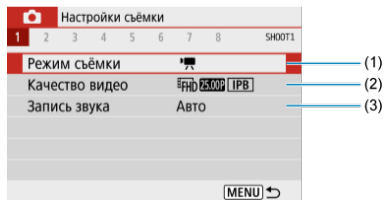

- (1) [Режим съёмки](#)
- (2) [Качество видео](#)
- (3) [Запись звука](#)

● Съёмка 2

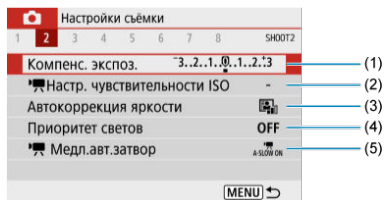

- (1) [Компенс. экспоз.](#)
- (2) [Настр. чувствительности ISO](#)
- (3) [Автокоррекция яркости](#)
- (4) [Приоритет светов](#)
- (5) [Медл.авт.затвор](#)

● Съемка 3



(1) [Баланс белого](#)

(2) [Ручной ББ](#)

(3) [Коррекция ББ](#)

(4) [Стиль изображ.](#)

[Выбор стиля изображения](#)

[Индивидуальная настройка стиля изображения](#)

[Регистрация стиля изображения](#)

(5) [Коррекция абerr. объектива](#)

(6) [Интерв. съёмка](#)

● Съемка 4

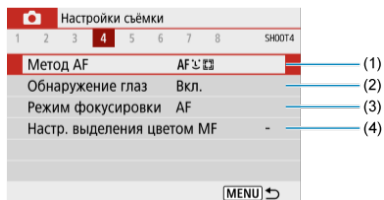

(1) [Метод AF](#)

(2) [Обнаружение глаз](#)

(3) [Режим фокусировки](#)

(4) [Настр. выделения цветом MF](#)

● Съемка 5

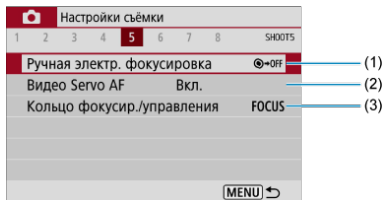

- (1) [Ручная электр. фокусировка](#)
- (2) [Видео Servo AF](#)
- (3) [Кольцо фокусир./управления](#)

● Съемка 6

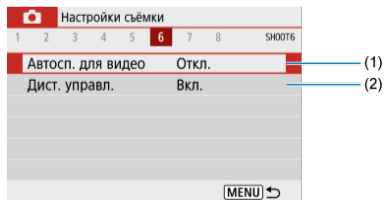

- (1) [Автосп. для видео](#)
- (2) [Дист. управл.](#)

● Съемка 7

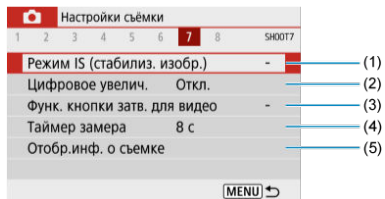

- (1) [Режим IS \(стабилиз. изобр.\)](#)
- (2) [Цифровое увелич.](#)
- (3) [Функ. кнопки затв. для видео](#)
- (4) [Таймер замера](#)
- (5) [Отобр.инф. о съемке](#)

● Съемка 8

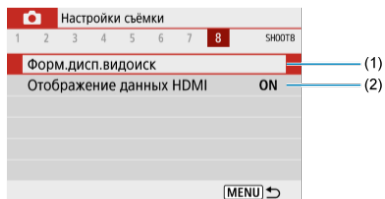

- (1) [Форм.дисп.видоиск](#)
- (2) [Отображение данных HDMI](#)

Запись видео

- [Запись видео с автоэкспозицией](#)
- [Запись видео с ручной установкой экспозиции](#)
- [Чувствительность ISO при съемке с ручной установкой экспозиции](#)
- [Съемка фотографий](#)
- [Отображение информации \(запись видео\)](#)

Запись видео с автоэкспозицией

Экспозиция контролируется автоматически в соответствии с яркостью.

1. Поверните диск установки режима в положение <  >.

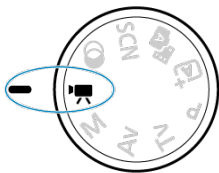

2. Выберите [: Режим съёмки].

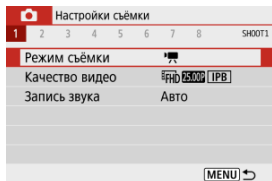

3. Выберите [Автоэкспоз. видео].

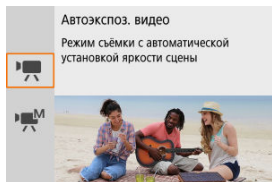

4. Сфокусируйтесь на объект.

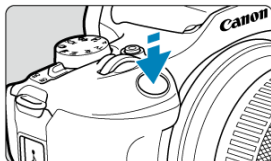

- Перед съемкой видео выполните автоматическую (☑) или ручную (☑) фокусировку.
- По умолчанию для параметра [📷: Видео Servo AF] установлено значение [Вкл.], чтобы камера была всегда сфокусирована (☑).
- При нажатии кнопки спуска затвора наполовину производится фокусировка с использованием текущего метод автофокусировки.

5. Произведите видеосъемку.

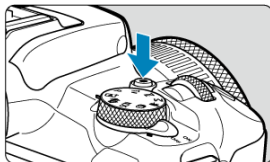

- Для начала видеосъемки нажмите кнопку видеосъемки.

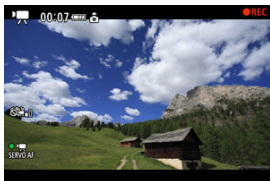

- Во время видеосъемки в правом верхнем углу экрана отображается значок [●REC].
- Звук записывается с помощью встроенного микрофона (🔊).
- Для остановки видеосъемки снова нажмите кнопку видеосъемки.

Чувствительность ISO в режиме [P/A]

- Чувствительность ISO задается автоматически. Сведения о чувствительности ISO см. в разделе [Чувствительность ISO при записи видео](#).



Примечание

- Экспозицию можно зафиксировать (фиксация AE), нажав кнопку < * > (AE). Для отмены фиксации AE снова нажмите кнопку < * >.
- Компенсация экспозиции при записи видео с ручной установкой экспозиции может быть задана в диапазоне ± 3 ступени.
- Чувствительность ISO, выдержка затвора и значение диафрагмы не записываются в данные Exif видеофильма.

Запись видео с ручной установкой экспозиции

У пользователя есть возможность вручную устанавливать выдержку, значение диафрагмы и чувствительность ISO для записи видео.

1. Поверните диск установки режима в положение <  >.

2. Выберите [: Режим съёмки].

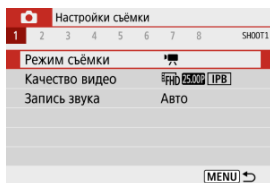

3. Выберите [Ручная экспоз. видео].

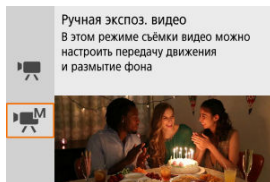

4. Установите чувствительность ISO.



- Нажмите < ◀ >.
Отображается экран настройки чувствительности ISO.
- Задайте с помощью диска < 🌞 > или кнопок < ◀ > < ▶ >.

5. Установите выдержку затвора и значение диафрагмы.

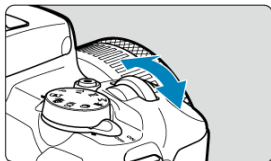

- Нажмите кнопку спуска затвора наполовину и проверьте индикатор величины экспозиции.
- Нажмите кнопку < ▲ >, чтобы выбрать выдержку затвора или значение диафрагмы, затем диском < 🌞 > задайте значение.
- Выдержка затвора может задаваться в диапазоне от 1/4000 до 1/8 с.

6. Сфокусируйтесь и произведите видеосъемку.

- Аналогично шагу 4 в разделе [Запись видео с автоэкспозицией](#).



Предупреждения

- Во время записи видео старайтесь не изменять выдержку затвора, значение диафрагмы или чувствительность ISO, так как при этом могут быть записаны изменения экспозиции или появиться дополнительные шумы при высоких значениях чувствительности ISO.
- При видеосъемке движущегося объекта рекомендуется установить выдержку в диапазоне от прикл. 1/25 до 1/125 с. Чем меньше выдержка затвора, тем менее плавным будет отображение движений объектов.
- Если изменить выдержку затвора, может записываться мигание, которое заметно на экране при съемке с флуоресцентным или светодиодным освещением.



Примечание

- В режиме Авто ISO возможна установка компенсации экспозиции в диапазоне ± 3 ступени (📷).
- Чтобы зафиксировать чувствительность ISO, когда установлен режим Авто ISO, нажмите кнопку **< * >**. Для отмены фиксации чувствительности ISO снова нажмите кнопку **< * >**.
- При нажатии кнопки **< * >** и перестройке кадра индикатор величины экспозиции показывает разницу в величине экспозиции по сравнению с состоянием до нажатия кнопки **< * >**.

Чувствительность ISO при съемке с ручной установкой экспозиции

Можно задать чувствительность ISO вручную или выбрать [АВТО]. Сведения о чувствительности ISO см. в разделе [Чувствительность ISO при записи видео](#).

Съемка фотографий



Во время записи видео съемка фотографий невозможна. Для съемки фотографий диском установки режима переключитесь в другой режим съемки.

Отображение информации (запись видео)

Сведения о значках на экране записи видео см. в разделе [Экран записи видео](#).

Качество видеозаписи

- [Размер видеозаписи](#)
- [Запись видео 4K](#)
- [Частота кадров \(fps: кадров в секунду\)](#)
- [Метод сжатия данных](#)
- [Формат видеозаписи](#)
- [Карты памяти, пригодные для записи видео](#)
- [Высокая частота кадров](#)
- [Видеофайлы размером более 4 ГБ](#)
- [Общая длительность записи видео и размер файла в минуту](#)
- [Ограничение продолжительности видеосъемки](#)

В пункте [: **Качество видео**] можно задать размер записываемого изображения, частоту кадров и метод сжатия. Видеофильм будет записан как файл MP4. Обратите внимание, что частота кадров обновляется автоматически в соответствии с настройкой [: **ТВ-стандарт**] ().

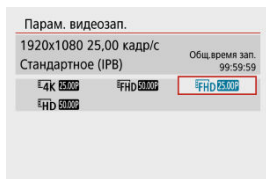

Размер видеозаписи

- [4K] 3840×2160
Видеозапись производится с качеством 4K. Соотношение сторон 16:9.
- [FHD] 1920×1080
Видеозапись производится с разрешением высокой четкости (с качеством Full HD). Соотношение сторон 16:9.
- [HD] 1280×720
Видеозапись производится с качеством HD. Соотношение сторон 16:9.

Предупреждения

- При изменении параметра [TV-стандарт] также требуется заново настроить параметр [Парам. видеозап.].
- Обычное воспроизведение видеозаписей 4K и [FHD 59.94P / 50.00P] может быть невозможно на других устройствах из-за высокой вычислительной нагрузки.
- Видимое разрешение и шумы зависят от качества видеозаписи и настроек для используемого объектива.

Примечание

- Запись видеофильмов с качеством VGA невозможна.

Запись видео 4K

- Для записи видео 4K требуется стабильная карта с высокой скоростью записи. Подробнее см. раздел [Карты памяти, пригодные для записи видео](#).
- Видеозаписи 4K значительно увеличивают нагрузку на процессор, в результате чего температура в камере может увеличиваться быстрее или сильнее, чем для обычных видеозаписей. **Если во время записи видео появился красный значок [H0], карта могла нагреться, поэтому остановите съемку и подождите, пока камера не охладится, прежде чем извлекать карту. (Не извлекайте карту сразу.)**
- В видеозаписи 4K можно выбрать любой кадр и сохранить его на карту в виде изображения JPEG (📷).

Предупреждения

- При видеосъемке в формате 4K для фокусировки используется обнаружение контрастности. Фокусировка может выполняться дольше, чем при видеосъемке в формате HD или Full HD.

Частота кадров (fps: кадров в секунду)

- **[59.94P] 59,94 кадра/сек./[29.97P] 29,97 кадра/сек./[23.98P] 23,98 кадра/сек.**
Задавайте для регионов, в которых используется ТВ-система NTSC, таких как Северная Америка, Япония, Южная Корея и Мексика.
- **[50.00P] 50,00 кадра/сек./[25.00P] 25,00 кадра/сек.**
Задавайте для регионов, в которых используется ТВ-система PAL, таких как Европа, Россия, Китай и Австралия.

Метод сжатия данных

- **[IPB] IPB** (Стандарт)
Эффективное сжатие одновременно нескольких кадров для записи.
- **[ALL-I] ALL-I** (для редактирования/только I)
При интервальной съемке используется сжатие ALL-I (). Обеспечивается сжатие каждого кадра, по одному за раз, для записи. Хотя размеры файлов получаются больше, чем при использовании метода IPB (Стандарт), видеозаписи больше подходят для последующего редактирования.

Формат видеозаписи

- **[MP4] MP4**
Все снимаемые камерой видеозаписи записываются как видеофайлы формата MP4 (с расширением имени файла «.MP4»).

Карты памяти, пригодные для записи видео

Сведения о картах, на которые можно записывать видео с различным качеством видеозаписи, см. в разделе [Требваемые характеристики карты \(запись видео\) \[скорость записи/чтения\]](#).

Для проверки карт запишите несколько видеофильмов, чтобы убедиться, что они могут правильно записывать с указанными параметрами (📷).

Предупреждения

- Перед съемкой видеофильмов 4K выполняйте форматирование карт (📷).
- В случае использования карты с низкой скоростью записи при видеосъемке запись видео может производиться неправильно. При использовании карты памяти, имеющей низкую скорость чтения, видеозаписи могут воспроизводиться неправильно.
- При записи видео используйте производительные карты со скоростью записи, значительно превышающей скорость передачи данных.
- Если правильная видеозапись невозможна, отформатируйте карту и повторите попытку. Если после форматирования карты проблема сохранилась, см. веб-сайт производителя карты и т. д.

Примечание

- Для повышения производительности карты перед видеосъемкой рекомендуется отформатировать ее в камере (📷).
- Чтобы проверить скорость чтения/записи карты памяти, посетите веб-сайт компании-изготовителя карты памяти и т. п.

Высокая частота кадров

Если для параметра **[Выс. част. кадров]** в пункте **[О: Качество видео]** установлено значение **[Вкл.]**, можно записывать видео HD с высокой частотой кадров 119,88 или 100,00 кадра/с. Это очень удобно для записи видео для замедленного воспроизведения.

Максимальная длительность записи одного видеофильма составляет 7 мин 29 с.

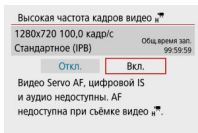

- Видеозапись производится с качеством **[HD 119.9P IPB]** или **[HD 100.0P IPB]**.
- Звук при видеосъемке с высокой частотой кадров не записывается.
- Так как видеозапись с высокой частотой кадров производится в видеофайлы с частотой 29,97 или 25,00 кадра/сек., скорость воспроизведения составляет 1/4 от нормальной скорости.

Предупреждения

- Проверьте настройку **[Парам. видеозап.]**, если для данного параметра восстановлено значение **[Откл.]**.
- При видеозаписи с высокой частотой кадров при флуоресцентном или светодиодном освещении экран может мигать.
- В момент начала или остановки видеозаписи с высокой частотой кадров видеоизображение не обновляется, и кадр на мгновение останавливается. Помните об этом при записи видео на внешние устройства по HDMI.
- Частота кадров, отображаемая на экране при видеозаписи с высокой частотой кадров, не соответствует частоте кадров записываемого видеофильма.
- Звук не записывается.
- Видео Servo AF и цифровой IS для видео отключены.
- Во время видеосъемки с высокой частотой кадров автофокусировка не производится.

Видеофайлы размером более 4 ГБ

Даже если размер файла видеозаписи превышает 4 ГБ, видеосъемку можно продолжать без прерывания процесса.

● Использование карт SD/SDHC, отформатированных в камере

Форматирование FAT32 применяется при форматировании в камере карт SD/SDHC.

Если карта отформатирована под файловую систему FAT32 и при записи размер файла превышает 4 ГБ, автоматически создается новый видеофайл.

Для просмотра видеозаписи необходимо воспроизводить каждый файл отдельно.

Автоматическое последовательное воспроизведение файлов видео невозможно.

После завершения воспроизведения видеозаписи выберите следующую видеозапись и воспроизведите ее.

● Использование SDXC-карт, отформатированных в камере

Форматирование exFAT применяется при форматировании в камере SDXC-карт.

В случае карты, отформатированной под файловую систему exFAT, даже если во время записи видео размер файла превышает 4 ГБ, видеозапись сохраняется в одном файле (а не разделяется на несколько файлов).

Предупреждения

- При импорте видеофайлов размером более 4 ГБ в компьютер используйте программу EOS Utility или устройство чтения карт памяти (🔗). Сохранение видеофайлов размером более 4 ГБ стандартными средствами операционной системы компьютера может оказаться невозможным.

Общая длительность записи видео и размер файла в минуту

Сведения о размерах файлов и доступном времени записи с каждым из размеров видеозаписи см. в разделе [Примерная длительность записи и скорость передачи данных/размер файла видеозаписи](#).

Ограничение продолжительности видеосъемки

- **При записи видео 4K/Full HD/HD**

Максимальная длительность записи одного видеофильма составляет 29 мин 59 с. По прошествии 29 мин 59 с запись автоматически останавливается. Нажав кнопку видеосъемки, можно снова начать съемку (при этом видеофильм записывается в новый файл).

- **При видеосъемке с высокой частотой кадров**

Максимальная длительность записи одного видеофильма составляет 7 мин 29 с. По прошествии 7 мин 29 с запись автоматически останавливается. Нажав кнопку видеосъемки, можно снова начать видеосъемку с высокой частотой кадров (при этом видеофильм записывается в новый файл).

Запись звука

[Запись звука/уровень записи звука](#)

[Фильтр ветра](#)

[Аттенюатор](#)

Запись звука во время видеосъемки возможна с помощью встроенного или внешнего микрофона. Также можно свободно регулировать уровень записи звука.

Для настройки функций записи звука используйте пункт [📷: **Запись звука**].



⚠ Предупреждения

- Звуки управления по Wi-Fi могут записываться встроенными или внешними микрофонами. Во время записи звука не рекомендуется пользоваться функцией беспроводной связи.
- При подключении к камере внешнего микрофона убедитесь, что штекер полностью вставлен.
- Встроенный микрофон камеры будет также записывать механические звуки объектива или звуки работы камеры/объектива, когда выполняется автофокусировка или используются органы управления камеры во время записи видео. В таком случае громкость этих звуков можно уменьшить, используя внешний микрофон. Если звуки слишком заметные даже с внешним микрофоном, рекомендуется снять микрофон с камеры и установить его на некотором расстоянии от камеры и объектива.
- Не подключайте к входному разъему для внешнего микрофона никакие другие устройства, кроме внешнего микрофона.



Примечание

- В режимах базовой зоны для параметра [**Запись звука**] доступны значения [**Вкл.**] и [**Откл.**]. Задайте значение [**Вкл.**] для автоматической настройки уровня записи.
- Звук также выводится при подключении камеры к телевизорам по HDMI, если только для параметра [**Запись звука**] не задано значение [**Откл.**].
- Звук записывается с частотой дискретизации 48 кГц/16 бит.

Запись звука/уровень записи звука

● Авто

Уровень записи звука регулируется автоматически. Регулировка уровня записи выполняется автоматически, в зависимости от громкости звука.

● Ручная

Можно настроить требуемый уровень записи звука.

Выберите пункт [**Уровень записи**] и кнопками < ◀ ▶ > настройте уровень записи звука, контролируя его по индикатору. Наблюдая за индикатором максимальных показаний, настройте уровень записи, чтобы индикатор уровня лишь иногда при самом громком звуке загорался справа от отметки «12» (-12 дБ). Если значение превышает отметку «0», появляются искажения.

● Откл.

Звук не записывается.

Фильтр ветра

Установите значение **[Вкл.]** для автоматического уменьшения искажения звука при съемке вне помещений в ветреных местах. Доступно только при использовании встроенного микрофона камеры. Во время работы функции фильтра ветра также уменьшается уровень части низких частот (басов).



Аттенюатор



Эта функция подавляет искажения звука, вызванные громкими шумами. Установите значение **[Вкл.]**, если звук искажается, когда для параметра **[Запись звука]** установлено значение **[Авто]** или **[Ручная]**.

Интервальная съёмка

[Прибл. доступное время интервальной съёмки](#)

Снятые с заданным интервалом фотографии могут автоматически объединяться в интервальную видеозапись 4K или Full HD. Интервальная съёмка показывает изменение объекта за гораздо меньшее время, чем на самом деле. Это удобно для съёмки изменяющейся сцены с фиксированной точки (например, растущие растения, движение небесных тел и т. п.).

Интервальные видеозаписи записываются в формате MP4 со следующим качеством:  (NTSC)/ (PAL) при съёмке 4K и  (NTSC)/ (PAL) при съёмке Full HD.

Обратите внимание, что частота кадров обновляется автоматически в соответствии с настройкой : **ТВ-стандарт** .

1. Выберите пункт : Интерв. съёмка].

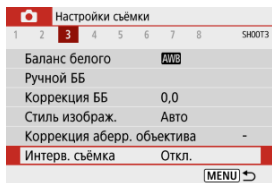

2. Выберите пункт [Интервал].

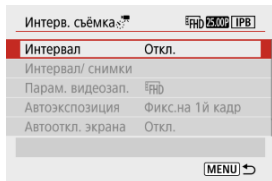

3. Выберите сюжет.

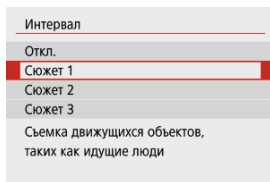

- Выберите сюжет в соответствии с условиями съемки.
- Для большей свободы ручного задания интервала съемки и количества снимков выберите значение [Пользовательск.].

4. Установите интервал съемки.

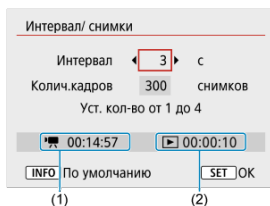

- Выберите пункт [Интервал/ снимки].
- Выберите [Интервал] (с). Задайте значение кнопками < ◀ ▶ >, затем нажмите кнопку < Ⓜ >.
- При задании см. [Ⓜ: Требуемое время] (1) и [▶: Время воспр.] (2).

Если задано значение [Пользовательск.]

- Выберите [Интервал] (мин:с).
- Нажмите кнопку < Ⓜ > для отображения < ⏱ >.
- Задайте значение кнопками < ▲ > < ▼ >, затем нажмите кнопку < Ⓜ >. (Восстанавливается символ < □ >.)
- Выберите [ОК] для регистрации настройки.

5. Задайте количество кадров.

Интервал/ снимки

Интервал 3 с

Колич.кадров ◀ 300 ▶ снимков

Уст. кол-во от 30 до 900

🕒 00:14:57 🕒 00:00:10

INFO По умолчанию SET OK

- Выберите **[Колич.кадров]**. Задайте значение кнопками <◀>>▶>, затем нажмите кнопку <Ⓜ>.
- При задании количества см. значения **[🕒: Требуемое время]** и **[▶]: Время воспр.]**.

Если задано значение **[Пользовательск.]**

- Выберите цифру.
- Нажмите кнопку <Ⓜ> для отображения <Ⓜ>.
- Задайте значение кнопками <▲>>▼>, затем нажмите кнопку <Ⓜ>. (Восстанавливается символ <□>.)
- Убедитесь, что значение **[▶]: Время воспр.]** не отображается красным цветом.
- Выберите **[OK]** для регистрации настройки.

⚠ Предупреждения

- **[Время воспр.]** отображается красным цветом, если на карте недостаточно свободного места для записи указанного количества снимков. Хотя камера может продолжать съемку, запись остановится при полном заполнении карты.
- **[Время воспр.]** отображается красным цветом, если при заданной настройке **[Колич.кадров]** размер файла будет превышать 4 ГБ для карты, на которой не используется формат exFAT (Ⓜ). Если в такой ситуации при продолжении съемки размер видеофайла достигнет 4 ГБ, интервальная съемка остановится.

Примечание

- Если выбран **[Сюжет *]**, доступные значения интервалов и количества снимков ограничиваются в соответствии с типом сюжета.
- Сведения о картах с поддержкой интервальной съемки см. в разделе [Требования к параметрам карты \(запись видео\) \[скорость записи/чтения\]](#).
- Если задано число кадров 3600, длительность интервальной видеозаписи будет приibl. 2 мин для NTSC и приibl. 2 мин 24 с для PAL.

6. Выберите требуемые параметры видеозаписи.

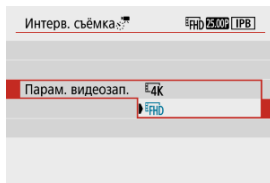

- **4K(3840 × 2160)**
Видеозапись производится с качеством 4K. Соотношение сторон **16:9**.
Частота кадров равна 29,97 кадра/сек. (**29.97P**) для NTSC и 25,00 кадра/сек. (**25.00P**) для PAL, и видеозаписи записываются в формате MP4 (**MP4**) со сжатием ALL-I (**ALL-I**).
- **FHD(1920 × 1080)**
Видеозапись производится с разрешением высокой четкости (с качеством Full HD). Соотношение сторон **16:9**.
Частота кадров равна 29,97 кадра/сек. (**29.97P**) для NTSC и 25,00 кадра/сек. (**25.00P**) для PAL, и видеозаписи записываются в формате MP4 (**MP4**) со сжатием ALL-I (**ALL-I**).

7. Задайте параметр [Автоэкспозиция].

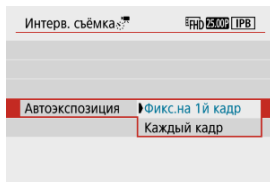

● Фикс. на 1й кадр

При съемке первого кадра выполняется экспомер, и экспозиция устанавливается автоматически в соответствии с яркостью. Для всех кадров применяется экспозиция, установленная для первого кадра. Для всех последующих кадров также применяются и остальные настройки параметров съемки, заданные для первого кадра.

● Каждый кадр

Экспомер выполняется для каждого последующего кадра, чтобы автоматически задавать экспозицию в соответствии с яркостью. Обратите внимание, что любые функции, такие как стиль изображения и баланс белого, для которых задано значение [Авто], устанавливаются автоматически для каждого последующего кадра.

ⓘ Предупреждения

- При значительных изменениях яркости между кадрами съемка с указанным интервалом может оказаться невозможной, если для параметра [Интервал] задано значение 3 с или менее, а для параметра [Автоэкспозиция] задано значение [Каждый кадр].
- Если для параметра [Автоэкспозиция] задано значение [Каждый кадр], в некоторых режимах съемки чувствительность ISO, выдержка затвора и значение диафрагмы могут не записываться в данные Exif интервальной видеозаписи.

8. Задайте [Автооткл. экрана].

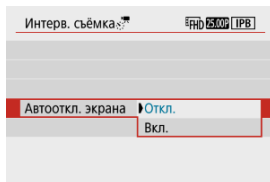

- **Откл.**

Изображение отображается даже во время интервальной съёмки. (Экран отключается только в момент съёмки.) Обратите внимание, что экран выключается припл. через 30 мин после начала съёмки.

- **Вкл.**

Обратите внимание, что экран выключается припл. через 10 с после начала съёмки.

Примечание

- Во время интервальной съёмки экран можно включать и выключать, нажимая кнопку < INFO >.

9. Задайте звуковой сигнал.

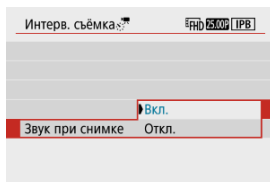

- Выберите пункт [**Звук при снимке**].

- Задайте значение [**Откл.**], чтобы камера не подавала звуковые сигналы при съёмке каждого кадра.

10. Проверьте настройки.

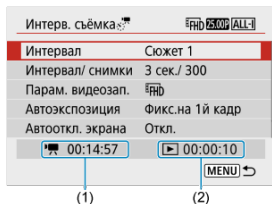

(1) Требуемое время

Указывает время, необходимое для съёмки заданного числа кадров с заданным интервалом. Если оно превышает 24 часа, отображается значение «*** сут.».

(2) Время воспроизведения

Указывает время видеосъёмки (время, необходимое для воспроизведения) при создании интервальной видеозаписи 4K или Full HD из фотографий, снятых с заданными интервалами.

11. Закройте меню.

- Нажмите кнопку < MENU >, чтобы закрыть экран меню.

12. Выполните интервальную съемку.



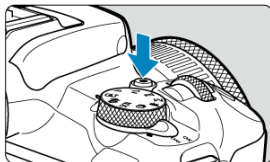

- Нажмите кнопку < **INFO** > и снова проверьте отображаемые на экране значения «Требуемое время (1)» и «Интервал (2)».



- Для начала интервальной съемки нажмите кнопку видеосъемки.
- Во время интервальной съемки автофокусировка не работает.
- Во время интервальной съемки в правом верхнем углу экрана отображается индикатор «**REC**».
- После съемки заданного числа кадров интервальная съемка прекращается.
- Чтобы отменить интервальную съемку, задайте для параметра [**Интервал**] значение [**Откл.**].

Предупреждения

- Не направляйте камеру на яркий источник света, например на солнце или на яркий источник искусственного света. Это может привести к повреждению датчика изображения или внутренних деталей камеры.
- Для параметра : **Интерв. съёмка** невозможно задать никакое другое значение, кроме **[Откл.]**, когда камера подключена к компьютеру с помощью интерфейсного кабеля или при подключенном кабеле HDMI.
- Режим «Видео Servo AF» не работает.
- Если установлена выдержка затвора 1/30 с и более, экспозиция может отображаться неправильно (может отличаться от экспозиции конечной видеозаписи).
- Не выполняйте зумирование объектива во время интервальной съемки. Зумирование объектива может вызвать потерю фокусировки, изменение экспозиции или неправильную работу коррекции аберрации объектива.
- Интервальная съемка с мигающим светом может приводить к заметному мерцанию экрана, и изображения могут записываться с горизонтальными полосами (шумами) или неправильной экспозицией.
- Вид изображений, отображаемых во время интервальной съемки, может отличаться от вида конечной видеозаписи (в отношении непостоянной яркости из-за мерцающих источников освещения или шумов из-за высокой чувствительности ISO).
- При интервальной съемке в условиях низкой освещенности изображение, отображаемое во время съемки, может отличаться от фактической видеозаписи.
- Если во время интервальной съемки камера поворачивается слева направо (панорамирование) или снимается движущийся объект, изображение может очень сильно искажаться.
- Во время интервальной съемки автоотключение питания не работает. Кроме того, невозможны настройка функций съемки и функций меню, просмотр изображений и т. д.
- Во время интервальной съемки звук не записывается.
- Камера не может выполнить съемку, если выдержка затвора почти совпадает с интервалом съемки.
- Если снять следующий запланированный кадр невозможно, он пропускается. В результате может сократиться длительность записи созданного интервального видеоролика.
- Если время записи на карту превышает интервал съемки из-за заданных функций съемки или параметров карты, часть кадров не будет снята с заданными интервалами.
- Снятые изображения не записываются в виде фотографий. Даже если отменить интервальную съемку после съемки только одного кадра, он будет записан как видеофайл.
- Если камера будет подключена к компьютеру с помощью интерфейсного кабеля для использования с программой EOS Utility (ПО EOS), установите для параметра : **Интерв. съёмка** значение **[Откл.]**. При значениях, отличных от **[Откл.]**, связь камеры с компьютером невозможна.

- Во время интервальной съемки Image Stabilizer (Стабилизатор изображения) в объективе не работает.
- Интервальная съемка завершается при установке переключателя питания в положение < OFF >, и настройка изменяется на [Откл.].
- Даже если вспышка используется, она не сработает.
- При выполнении следующих операций режим ожидания интервальной съемки отменяется и настройка изменяется на [Откл.].
 - Выбор [Базовые настр.] в пункте [⚡: Сброс настр.кам.]
 - Использование диска установки режима
- Если запустить интервальную съемку, когда отображается белый значок [⏸] (⏸), качество изображения при интервальной съемке может снизиться. Рекомендуется начинать интервальную съемку после исчезновения белого значка [⏸] (после уменьшения внутренней температуры камеры).

Примечание

- Рекомендуется использовать штатив.
- Рекомендуется предварительно сделать пробные снимки.
- Охват поля зрения при интервальной съемке 4K и Full HD составляет прикл. 100%.
- Чтобы отменить текущую интервальную съемку, нажмите кнопку видеосъемки. Уже снятая видеозапись записывается на карту памяти.
- Если требуемое время записи больше 24 ч, но не превышает 48 ч, отображается «2 сут». Если требуется три дня и более, отображается число дней с шагом 24 ч.
- Даже если продолжительность воспроизведения интервальной видеозаписи будет меньше 1 с, она все равно создается. В этом случае в поле [Время воспр.] отображается значение «00'00"».
- Для длительной съемки рекомендуется использовать дополнительно приобретаемые аксессуары для питания от бытовой электросети (продаются отдельно).
- Для интервальной съемки 4K/Full HD используются коммутация цветов YCbCr 4:2:0 (8 бит) и цветовое пространство BT.709.





Примечание

Для запуска и остановки интервальной съемки можно использовать беспроводной пульт ДУ BR-E1 (продается отдельно). Для подготовки задайте для параметра [: Дист. управл.] значение [Вкл.].

● С беспроводным пультом ДУ BR-E1

- Сначала зарегистрируйте пульт ДУ BR-E1 в камере ().

Состояние камеры/ Настройка дистанционного управления	<  > (Спуск без задержки) <2> (Задержка 2 с)	<  > (Запись видео)
Режим ожидания записи	Как задано в настройке Функция кнопки спуска затвора для видеосъемки	Начинается съемка
Во время интервальной съемки		Завершение съемки

Прибл. доступное время интервальной съемки

Сведения о возможной длительности интервальной съемки (до разрядки аккумулятора) см. в разделе [Доступное время работы](#).

Видео Servo AF

Если эта функция включена, при записи видео камера непрерывно фокусируется на объект.

1. Выберите пункт [📷: Видео Servo AF].

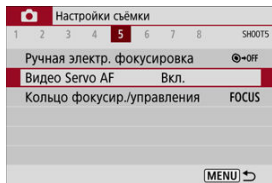

2. Выберите [Вкл.].

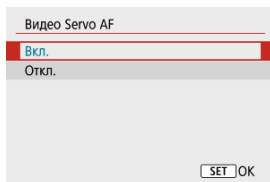

● Если выбрано значение [Вкл.]

- Камера постоянно фокусируется на объект, даже если кнопка спуска затвора не нажата наполовину.
- Чтобы фокус оставался в определенном положении или если вы не хотите, чтобы записывались звуки работы механизма объектива, можно временно отключить режим «Видео Servo AF», нажав кнопку, которой назначена функция [Приостановить Видео Servo AF] в меню [P: Пользовател. функции (C.Fn)] (P).
- Если режим «Видео Servo AF» приостановлен, при возврате к записи видео после таких операций, как нажатие кнопки < MENU > или < [▶] > или изменение метода AF, режим «Видео Servo AF» возобновляется.

● Если выбрано значение [Откл.]

- Для фокусировки нажмите кнопку спуска затвора наполовину.

Меры предосторожности, если задан режим [Видео Servo AF: Вкл.]

- **Условия съемки, затрудняющие фокусировку**
 - Объект быстро приближается к камере или удаляется от нее.
 - Объект движется на минимальном расстоянии от камеры.
 - При съемке с большим значением диафрагмы.
 - См. также [Условия съемки, затрудняющие фокусировку](#).
- Из-за постоянной работы привода объектива и расхода энергии аккумулятора возможное время записи видео () сокращается.
- Встроенный микрофон камеры будет также записывать механические звуки объектива или звуки работы камеры/объектива, когда выполняется автофокусировка или используются органы управления камеры во время записи видео. В таком случае громкость этих звуков можно уменьшить, используя внешний микрофон. Если звуки слишком заметны даже с внешним микрофоном, рекомендуется снять микрофон с камеры и установить его на некотором расстоянии от камеры и объектива.
- Работа режима «Видео Servo AF» приостанавливается при зумировании или увеличении при просмотре.
- Если во время записи видео объект приближается или удаляется либо камера перемещается вертикально или горизонтально (панорамирование), записанное видеоизображение может на некоторое время расшириться или уменьшиться (масштаб изображения может измениться).

Цифровое увеличение

Если заданы параметры видеозаписи [FHD 29.97P]/[FHD 23.98P] (NTSC) или [FHD 25.00P] (PAL), можно снимать с цифровым увеличением припл. 3–10х.

1. Выберите [📷: Цифровое увелич.].

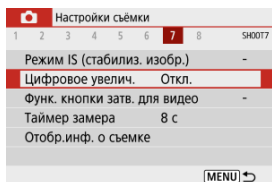



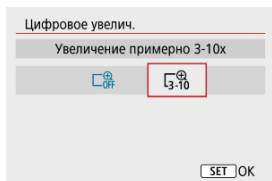

2. Выберите значение.

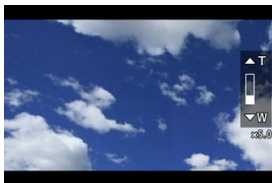

- Выберите величину увеличения, затем нажмите кнопку <  >.
- Для закрытия меню нажмите кнопку < MENU >.

3. Используйте цифровое увеличение.



- Нажмите кнопку  >.
- Появится шкала цифрового увеличения.
- Нажмите кнопку <  >, чтобы увеличить изображение или кнопку <  >, чтобы уменьшить изображение.
- При нажатии кнопки спуска затвора наполовину произойдет фокусировка в режиме [AF по 1 точ.] (фиксация по центру).
- Для отмены цифрового увеличения выберите [Откл.] на шаге 2.

Предупреждения

- Во избежание сотрясения камеры рекомендуется использовать штатив.
- Интервальная съемка, видео с эффектом миниатюры и цифровой IS для видео недоступны.
- Максимальная чувствительность ISO будет ISO 6400.
- Увеличение при просмотре невозможно.
- Так как при цифровом зуме при записи видео производится цифровая обработка видеозаписи, при высоком увеличении изображение будет выглядеть более зернистым. Также могут стать заметными шумы, световые пятна и т. п.
- Значок сцены не отображается.
- См. также [Условия съемки, затрудняющие фокусировку](#).

Функция кнопки спуска затвора для видеосъемки

Можно задать функции, выполняемые при нажатии кнопки спуска затвора наполовину или полностью во время записи видео.

1. Выберите [📷]: Функ. кнопки затв. для видео].

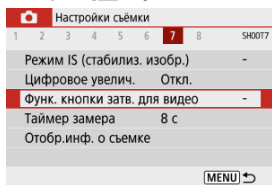

2. Выберите значение.

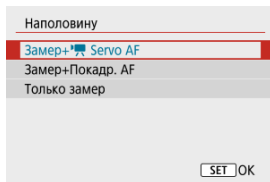

- **Наполовину**

Укажите функцию, выполняемую при нажатии кнопки спуска затвора наполовину.

- **Полностью**

Отображается, когда диск установки режима находится в положении < [video icon] >.

Укажите функцию, выполняемую при полном нажатии кнопки спуска затвора.

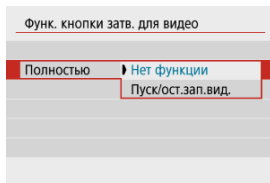

Если для пункта [Полностью] задано значение [Пуск/ост.зап.вид.], запускать и останавливать запись видео можно нажатием кнопки видеосъемки, полным нажатием кнопки спуска затвора или с помощью беспроводного пульта ДУ BR-E1 либо RS-60E3 (оба продаются отдельно).



Примечание

- Если для параметра [Наполовину] задано значение [Замер+Покадр. AF], оно изменится на [Замер+ [video icon] Servo AF] при задании для параметра [Парам. видеозап.] значения [4K].

Автоспуск для видео

Запись видео может запускаться таймером автоспуска.

1. Выберите [📷: Автосп. для видео].

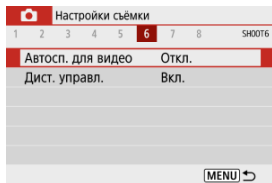

2. Выберите значение.

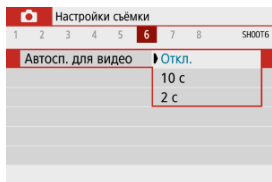

3. Произведите видеосъёмку.

- После нажатия кнопки видеосъёмки камера подает звуковой сигнал, и отображается количество секунд до начала записи.



Примечание

- Для отмены таймера автоспуска нажмите кнопку < (⏏) >.

Цифровой IS для видео

Предусмотренная в камере функция «Цифровой IS для видео» уменьшает сотрясение камеры при видеосъемке. Функция «Цифровой IS для видео» может обеспечить эффективную стабилизацию, даже если объектив не оснащен функцией Image Stabilizer (Стабилизатор изображения). При использовании объектива с функцией Image Stabilizer (Стабилизатор изображения) установите переключатель Image Stabilizer (Стабилизатор изображения) на объективе в положение < ON >.

1. Выберите [📷: Режим IS (стабилиз. изобр.)].

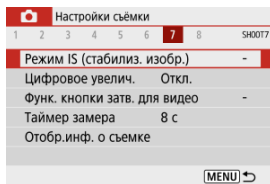

2. Выберите [📷: Цифровой IS].

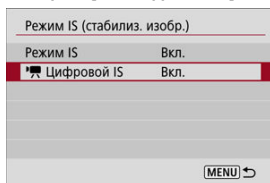

3. Выберите значение.

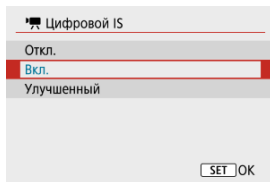

- **Откл.** (OFF)
Стабилизация изображения с помощью функции «Цифровой IS для видео» отключена.
- **Вкл.** (ON)
Выполняется коррекция сотрясения камеры. Изображение будет немного увеличено.
- **Улучшенный** (ON+)
По сравнению с настройкой [Вкл.] возможна коррекция более сильного сотрясения камеры. Изображение будет увеличено еще больше.

Предупреждения

- Функция «Цифровой IS для видео» не работает, если переключатель оптического Image Stabilizer (Стабилизатор изображения) установлен в положение < OFF >.
- Функция «Цифровой IS для видео» недоступна, когда в камере включен цифровой зум при видеосъемке или интервальная съемка.
- Чем шире угол обзора, тем эффективнее стабилизация изображения. Чем уже угол обзора, тем ниже эффективность стабилизации изображения.
- Рекомендуется установить значение [Откл.], если используется объектив TS-E или «Рыбий глаз».
- Эффект цифрового IS для видео не применяется к изображениям при просмотре с увеличением.
- Так как функция «Цифровой IS для видео» увеличивает изображение, оно выглядит более зернистым. Также могут стать заметными шумы, световые пятна и т. п.
- В зависимости от объекта и условий съемки при работе функции «Цифровой IS для видео» может быть заметно размытие объекта (объект на короткое время выглядит несфокусированным).
- Если настроена функция «Цифровой IS для видео», размер точек AF также изменяется.
- При использовании штатива рекомендуется задать для функции «Цифровой IS для видео» значение [Откл.].
- Эта функция несовместима с некоторыми объективами. Подробнее см. на веб-сайте Canon.

Видео с эффектом миниатюры

Размывая изображение за пределами выбранной области, можно записывать видео с примененным эффектом миниатюрной модели. Перед съемкой можно также выбрать скорость воспроизведения, чтобы создавать видеозаписи, похожие на миниатюрные сцены с быстро двигающимися людьми и предметами. Обратите внимание, что звук не записывается.



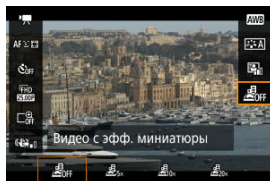





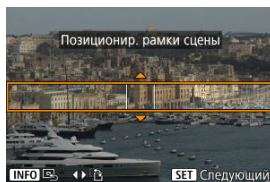

1. Выберите [OFF].



- Нажмите кнопку < > и на экране быстрого управления выберите [OFF].
- Выберите скорость воспроизведения [5x], [10x] или [20x].

2. Переместите рамку сцены.



- Используйте рамку сцены, чтобы установить область, которая будет выглядеть резкой.
- Нажмите кнопку , чтобы разрешить перемещение рамки сцены, цвет которой изменяется на оранжевый.
- Для переключения ориентации рамки сцены используйте кнопки  , когда она находится в горизонтальной ориентации, или кнопки  , когда она находится в вертикальной ориентации.
- Для перемещения горизонтальной рамки сцены нажимайте кнопки  , а для перемещения вертикальной рамки сцены нажимайте кнопки  .
- Чтобы вернуть рамку сцены в центр экрана, нажмите кнопку .
- Чтобы проверить положение рамки сцены, нажмите кнопку . Затем задайте точку AF.

3. Переместите точку AF.

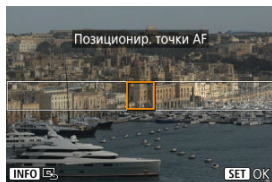

- Точка AF становится оранжевой, и ее можно перемещать.
- Для перемещения точки AF в место, на котором требуется сфокусироваться, нажимайте кнопки <▲><▼><◀><▶>.
- Рекомендуется совмещать при записи точку AF и рамку сцены.
- Для возврата точки AF в центр экрана нажмите кнопку <INFO>.
- Чтобы проверить положение точки AF, нажмите кнопку <Ⓜ>.

4. Произведите видеосъемку.

- Нажмите кнопку видеосъемки.

Скорость и продолжительность воспроизведения (для видео длительностью 1 минута)

Скорость	Продолжительность воспроизведения
5x	Прибл. 12 с
10x	Прибл. 6 с
20x	Прибл. 3 с

! Предупреждения

- Чтобы во время воспроизведения люди и предметы на экране быстро двигались, перед записью видео выберите значение [5x], [10x] или [20x]. Видеозаписи будут похожи на сцены в миниатюрной модели.
- Звук не записывается.

Прочие функции меню

[📷1]

[📷2]

[📷3]

[📷4]

[📷5]

[📷6]

[📷7]

[📷8]



- **Режим съёмки**

Доступные варианты включают запись видео с автоматической и ручной установкой экспозиции.



- **Компенс. экспоз.**

Компенсация экспозиции может настраиваться в диапазоне ± 3 ступени с шагом 1/3 ступени. Сведения о компенсации экспозиции см. в разделе [Компенсация экспозиции](#).

- **Настр. чувствительности ISO**

- **Чувствит. ISO**

- В режиме [M] значение чувствительности ISO можно задавать вручную. Можно также выбрать Авто ISO.

- **Макс. для авто**

- Можно задать максимальное значение для Авто ISO при записи видео в режиме [M] или в режиме [M] с Авто ISO.
Вариант [H(25600)] добавляется в пункт [Макс. для авто], когда для параметра [1: Расширение диапазона ISO] в меню [P: Пользовател. функции (C.Fn)] установлено значение [1:Вкл.].

- **Автокоррекция яркости**

Возможна автоматическая коррекция яркости и контрастности. Сведения о функции «Автокоррекция яркости» см. в разделе [Автокоррекция яркости](#).

- **Приоритет светов**

При видеосъёмке можно уменьшить переэкспонированные области светов, в которых теряются детали. Подробные сведения о приоритете светов приведены в разделе [Приоритет светов](#).



Предупреждения

- Значение [Улучшенный] недоступно (не отображается), если задан режим [P: Приоритет светов].

● Медл.авт.затвор

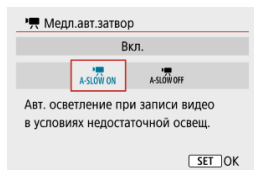

Можно выбрать, требуется ли снимать более яркие видеофильмы, чем при значении **[Откл.]**, за счет автоматического увеличения выдержки затвора при низкой освещенности.

Доступно в режиме съемки [📹]. Применимо, когда частота кадров параметров видеозаписи равна **59.94P** или **50.00P**.

- **Откл.**

Позволяет снимать видеофильмы с более плавными и естественными движениями, менее подверженные сотрясению объекта, чем при значении **[Вкл.]**. Учтите, что при низкой освещенности видеозаписи могут быть более темными, чем при значении **[Вкл.]**.

- **Вкл.**

Позволяет снимать более яркие видеофильмы, чем при значении **[Откл.]**, за счет автоматического увеличения выдержки затвора при низкой освещенности до 1/30 с (NTSC) или 1/25 с (PAL).

Примечание

- При съемке движущихся объектов при низкой освещенности или при возможности образования остаточных изображений (следов) рекомендуется устанавливать значение **[Откл.]**.

- **Баланс белого**

Сведения о балансе белого см. в разделе [Настройки баланса белого](#).

- **Ручной ББ**

Сведения о ручном балансе белого см. в разделе [\[!\[\]\(6605b201d6f14d9b3bcb8ab5f274d107_img.jpg\)\] Ручной ББ](#).

- **Коррекция ББ**

Сведения о коррекции баланса белого см. в разделе [Коррекция баланса белого](#).

- **Стиль изображ.**

Сведения о стилях изображения см. в разделе [Выбор стиля изображения](#).

- **Коррекция аберр. объектива**

Подробные сведения о коррекции аберраций объектива см. в разделе [Коррекция аберрации объектива](#).

- **Метод AF**

Подробные сведения о методах AF см. в разделе [Метод AF](#).

- **Обнаружение глаз**

Сведения об обнаружении глаз см. в разделе [Обнаружение глаз](#).

- **Режим фокусировки**

Сведения о режимах фокусировки см. в разделе [Режим фокусировки](#).

- **Настр. выделения цветом MF**

Сведения о настройках выделения цветом MF см. в разделе [Настройки выделения цветом MF \(выделение контуров\)](#).

[📷5]

- **Ручная электр. фокусировка**

Подробные сведения о ручной электронной фокусировке см. в разделе [Ручная электронная фокусировка](#).

[📷6]

- **Дист. управл.**

Установив значение [Вкл.], запись видео можно запускать и останавливать с помощью беспроводного пульта ДУ BR-E1 (продается отдельно). Сначала зарегистрируйте пульт ДУ BR-E1 в камере (🔗).

С беспроводным пультом ДУ BR-E1

Для обычной видеосъемки установите переключатель синхронизации спуска затвора/видеосъемки в положение < 📷 >, затем нажмите кнопку спуска затвора. Для интервальной съемки см. раздел [Интервальная съемка](#).

[📷7]

- **Режим IS (стабилиз. изобр.)**

Сведения о настройке стабилизации изображения см. в разделе [Image Stabilizer \(Стабилизатор изображения\) \(Режим IS\)](#).

- **Таймер замера**

Сведения о таймере замера см. в разделе [Таймер замера экспозиции](#).

- **Отобр. инф. о съемке**

Сведения о настройке отображения информации о съемке см. в разделе [Отображение информации о съемке](#).

- **Форм.дисп.видеоиск**

Сведения о формате дисплея видеоискателя см. в разделе [Формат дисплея видеоискателя](#).

- **Отображение данных HDMI**

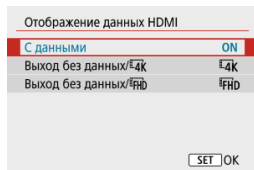

Можно настроить автоматическое отображение информации для изображения, выводимого по кабелю HDMI.

- **С данными**

На других устройствах по HDMI отображаются изображение, информация о съемке, точки AF и другие сведения. Обратите внимание, что экран камеры выключается. Снятые видеозаписи сохраняются на карту.

- **Выход без данных/4K**

Выходной сигнал HDMI содержит только видеозаписи 4K. Информация о съемке и точки AF также отображаются в камере, но изображение на карту не записывается. Обратите внимание, что связь по Wi-Fi недоступна.

- **Выход без данных/FHD**



Выходной сигнал HDMI содержит только видеозаписи Full HD. Информация о съемке и точки AF также отображаются в камере, но изображение на карту не записывается. Обратите внимание, что связь по Wi-Fi недоступна.

Предупреждения

Меры предосторожности для записи видео

- Не направляйте камеру на яркий источник света, например на солнце или на яркий источник искусственного света. Это может привести к повреждению датчика изображения или внутренних деталей камеры.
- При съемке объектов с мелкими деталями возможно появление муара или ложных цветов.
- Баланс белого может измениться, если во время записи видео изменяется чувствительность ISO или значение диафрагмы, когда установлен режим **[AWB]** или **[AWBW]**.
- При записи видео с флуоресцентным или светодиодным освещением экран может мигать.
- Автофокусировка с объективом USM во время записи видео при низкой освещенности может приводить к появлению горизонтальных полос в видеозаписях. Такой же шум может появляться при ручной (**MF**) фокусировке с некоторыми объективами с электронным кольцом фокусировки.
- Если во время записи видео планируется использовать зум, рекомендуется снять несколько пробных видеофильмов. Зумирование во время видеосъемки может приводить к изменению экспозиции, записи звука работы объектива, неравномерной громкости звука или потере фокусировки.
- При больших значениях диафрагмы фокусировка может быть неточной или занимать больше времени.
- Выполнение автофокусировки во время записи видео может приводить к проблемам следующего рода: значительная временная потеря фокусировки, изменение яркости видеозаписи, временная остановка записи видео или запись механических звуков работы привода объектива.
- Не закрывайте встроенные микрофоны () пальцами или другими объектами.
- При необходимости см. также [Общие меры предосторожности, касающиеся съемки фотографий](#).
- Камера, подключенная по Wi-Fi, во время записи видео может нагреться. Не снимайте с рук, используйте штатив или другие средства.

Красный значок предупреждения о высокой внутренней температуре

- При повышении температуры внутри камеры из-за продолжительной записи видео или высокой температуры окружающей среды появляется красный значок .
- Красный значок  означает, что скоро запись видео будет остановлена автоматически. В этом случае съемку невозможно будет возобновить до тех пор, пока температура внутри камеры не снизится, поэтому выключите питание и дайте камере охладиться. Обратите внимание, что время до автоматической остановки записи видео при появлении красного значка  зависит от условий съемки.

- Видеосъемка в условиях высокой температуры в течение длительного времени вызовет ускоренное появление красного значка [RE]. Если съемка не производится, обязательно выключайте камеру.

Качество записи и изображения

- Если объектив оснащен функцией Image Stabilizer (Стабилизатор изображения) и переключатель Image Stabilizer (Стабилизатор изображения) установлен в положение < ON >, функция Image Stabilizer (Стабилизатор изображения) будет срабатывать каждый раз, даже без нажатия кнопки спуска затвора наполовину. При этом расходуется заряд аккумулятора, что может сократить общее время записи видео в некоторых условиях съемки. Если функция Image Stabilizer (Стабилизатор изображения) не нужна (например, при съемке со штативом), рекомендуется установить переключатель Image Stabilizer (Стабилизатор изображения) в положение < OFF >.
- Если при видеосъемке с автоэкспозицией изменяется яркость, видеозапись может на короткое время остановиться. В этом случае производите видеосъемку с ручной установкой экспозиции.
- При наличии на изображении очень яркого источника света на экране эта область может выглядеть черной. Видеозаписи записываются почти в том виде, в котором они отображаются на экране.
- Качество изображения может снизиться при записи видео с определенным сочетанием условий съемки, таких как высокая чувствительность ISO, высокая температура, длительная выдержка и низкая освещенность.
- При записи видео в течение длительного времени внутренняя температура камеры может вырасти и повлиять на качество изображения. Когда запись видео не производится, по возможности выключайте камеру.
- Качество изображения и звука в видеозаписях на других устройствах может быть ниже, и воспроизведение может оказаться невозможным, даже если устройства поддерживают форматы MP4.
- При использовании карты памяти с низкой скоростью записи во время записи видео в правой части экрана может появиться индикатор. Этот индикатор показывает, сколько данных еще не записано на карту (оставшаяся емкость внутренней буферной памяти), и с медленными камерами он увеличивается быстрее. Если индикатор (1) заполнен, запись видео автоматически прекращается.



(1)

- В случае карт с высокой скоростью записи индикатор не отображается или уровень (если он отображается) не будет значительно увеличиваться. Вначале рекомендуется снять несколько тестовых видео, чтобы убедиться, что карта памяти обладает достаточной скоростью записи.
- Если индикатор показывает, что карта заполнена, и запись видео автоматически прерывается, звук в конце видео может быть записан неправильно.

- Если скорость записи на карту снизилась (из-за фрагментации) и появился этот индикатор, скорость записи может увеличиться после форматирования.

Ограничения на звук

- Обратите внимание, что при записи видео на звук накладываются следующие ограничения.
 - Звук для прикл. двух последних кадров не записывается.
 - При просмотре видеofilмов в Windows возможно небольшое нарушение синхронизации изображения и звука.



Примечание

Примечания для записи видео

- При каждой видеосъемке на карте создается новый видеофайл.
- Охват поля зрения видеозаписи для записей 4K, Full HD и HD составляет прикл. 100%.
- Чтобы запускать и останавливать запись видео полным нажатием кнопки спуска затвора, задайте для настройки **[Полностью]** в меню **[Ф: Функ. кнопки затв. для видео]** значение **[Пуск/ост. зап. вид.]**.
- Встроенный микрофон (📷) записывает звук в монофоническом режиме.
- Вместо встроенного микрофона используется любой подключенный внешний микрофон.
- Можно использовать большинство внешних микрофонов, совместимых с миниразъемами диаметром 3,5 мм.
- Фиксированное положение фокусировки во время записи видео доступно при использовании (супер)телеобъективов, оснащенных этой функцией и выпущенных во второй половине 2011 г. или позже.
- Для видеозаписей 4K, Full HD и HD используются коммутация цветов YCbCr 4:2:0 (8 бит) и цветовое пространство BT.709.

Просмотр

В этой главе рассматриваются вопросы, относящиеся к просмотру снятых фотографий и видеозаписей, а также параметры меню на вкладке «Просмотр» ([▶]).

! Предупреждения

- Обычное отображение или выбор в этой камере могут быть невозможны для изображений, снятых другими камерами, или изображений из этой камеры, которые были отредактированы или переименованы в компьютере.
- Могут отображаться изображения, которые невозможно использовать с функциями воспроизведения.

- [Меню вкладки: Просмотр](#)
- [Просмотр изображений](#)
- [Индексный режим \(отображение нескольких изображений\)](#)
- [Отображение увеличенного изображения](#)
- [Воспроизведение видеозаписи](#)
- [Редактирование первого и последнего фрагментов видеозаписи](#)
- [Извлечение кадров из видеозаписей 4K или интервальных видеозаписей 4K](#)
- [Редактирование видеоподборки](#)
- [Просмотр на экране телевизора](#)
- [Защита изображений](#)
- [Удаление изображений](#)
- [Поворот фотографий](#)
- [Изменение сведений об ориентации видеозаписи](#)
- [Оценка изображений](#)
- [Заказ печати \(DPOF\)](#)
- [Настройка фотокниги](#)
- [Творческий помощник](#)
- [Художественные фильтры](#)
- [Коррекция красных глаз](#)
- [Изменение размера](#)
- [Кадрирование](#)
- [Слайд-шоу](#)
- [Задание условий поиска изображений](#)
- [Возобновление с предыдущего просмотра](#)
- [Просмотр изображений с помощью диска управления](#)
- [Отображение информации о воспроизведении](#)
- [Отображение точки автофокусировки](#)

- [HDMI HDR выход](#)

Меню вкладки: Просмотр

● Просмотр 1

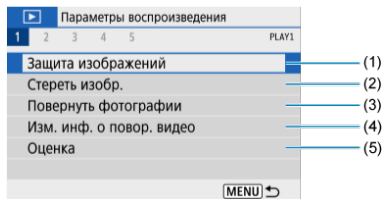

- (1) [Защита изображений](#)
- (2) [Стереть изобр.](#)
- (3) [Повернуть фотографии](#)
- (4) [Изм. инф. о повор. видео](#)
- (5) [Оценка](#)

● Просмотр 2

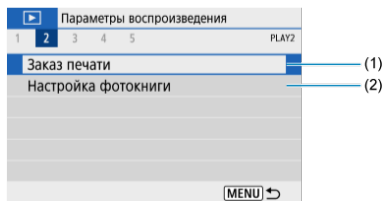

- (1) [Заказ печати](#)
- (2) [Настройка фотокниги](#)

● Просмотр 3

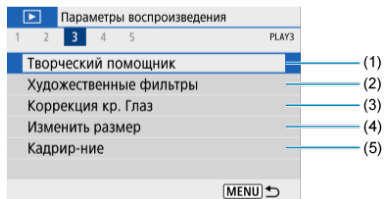

- (1) [Творческий помощник](#)
- (2) [Художественные фильтры](#)
- (3) [Коррекция кр. Глаз](#)
- (4) [Изменить размер](#)
- (5) [Кадрирование](#)

● Просмотр 4

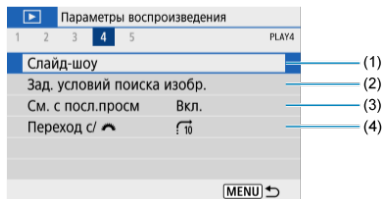

- (1) [Слайд-шоу](#)
- (2) [Зад. условий поиска изобра.](#)
- (3) [См. с посл.просм](#)
- (4) [Переход с/ \[sun icon\]](#)

● Просмотр 5

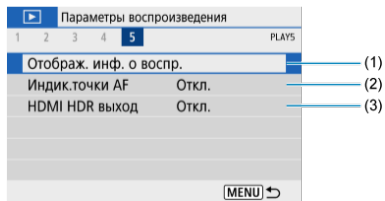

(1) [Отображ. инф. о воспр.](#)

(2) [Индик. точки AF](#)

(3) [HDMI HDR выход](#)

Просмотр изображений

[Отображение одиночного изображения](#)

[Отображение информации о съемке](#)

Отображение одиночного изображения

1. Переключитесь в режим просмотра.



- Нажмите кнопку <  >.
- Отображается последнее снятое или последнее просмотренное изображение.

2. Просматривайте изображения.

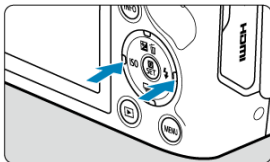

- Для просмотра изображений, начиная с самого последнего, нажмите кнопку < ◀ >. Для просмотра изображений, начиная с первого снятого изображения, нажмите кнопку < ▶ >.
- При каждом нажатии кнопки < INFO > индикация изменяется.

Нет информации

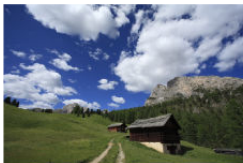

Отображение основной информации







Отображение информации о съемке



3. Завершите просмотр изображений.

- Нажмите кнопку < ▶ > для выхода из режима просмотра изображений и возврата в состояние ожидания съемки.

Примечание

- На изображениях RAW, при съемке которых для параметра [: **Формат кадра фото**] было задано значение, отличное от [3:2] () , отображаются линии, обозначающие область изображения.
- Если с помощью параметра [: **Зад. условий поиска изобр.**] () заданы условия поиска, отображаются только отфильтрованные изображения.



Отображение информации о съемке

Когда открыт экран информации о съемке () , можно нажать кнопку <INFO> , чтобы изменить информацию, отображаемую внизу экрана. Можно также настроить отображаемую информацию в меню [: **Отображ. инф. о воспр.**] () .

Индексный режим (отображение нескольких изображений)

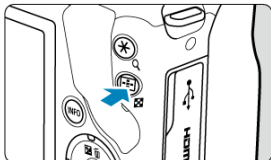
1. Переключитесь в индексный режим.



- Во время просмотра изображений нажмите кнопку <  >.
- 4 изображения отобразятся в индексном режиме. Выбранное изображение выделяется оранжевой рамкой. При повторном нажатии кнопки <  > индикация переключается с 9 на 36 изображений, затем на 100. При нажатии кнопки <  > индикация переключается со 100 изображений на 36, 9, 4 изображения и затем на отображение одиночного изображения.

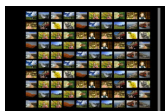
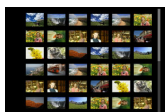
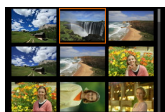

2. Просматривайте изображения.

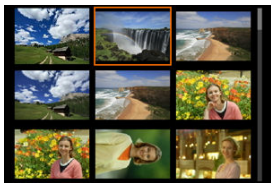

- Кнопками < ▲ >< ▼ >< ◀ >< ▶ > перемещайте оранжевую рамку для выбора изображения.
- Нажмите кнопку <  > в индексном режиме для показа одиночного изображения.

Отображение увеличенного изображения

1. Увеличьте изображение.

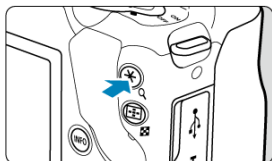

- Во время просмотра изображений нажмите кнопку < Q >.



(1)

- При просмотре появляется увеличенное изображение. Положение увеличенной области (1) будет отображаться в правом нижнем углу экрана.
- При каждом нажатии кнопки < Q > изображение увеличивается.
- При каждом нажатии кнопки < [Zoom Out Icon] > изображение уменьшается.
Для индексного режима (☑) еще раз нажмите кнопку < [Zoom Out Icon] > после последнего уменьшения.

2. Прокрутите изображение.

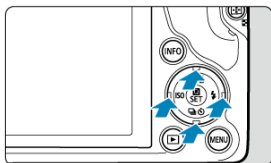

- Для прокрутки изображения используйте кнопки < ▲ >> ▼ >> ◀ >> ▶ > .
- Для выхода из режима увеличения при просмотре нажмите кнопку < ◻ > или < MENU > .

Воспроизведение видеозаписи

1. Переключитесь в режим просмотра.



- Нажмите кнопку <▶>.

2. Выберите видеозапись.

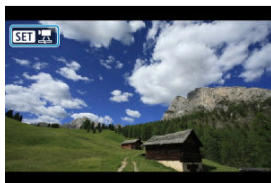

- Кнопками <◀><▶> выберите видеозапись для воспроизведения.
- В левом верхнем углу экрана в режиме одиночного изображения отображается значок [SET], который обозначает видеозапись.

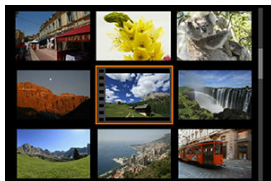



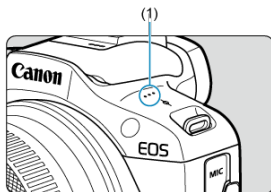
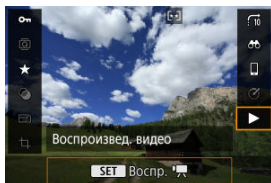

- В индексном режиме перфорация по левому краю эскиза указывает на то, что это видеозапись. Видеозаписи невозможно воспроизводить в индексном режиме, поэтому нажмите кнопку <Ⓜ> для переключения в режим одиночного изображения.

3. В режиме одиночного изображения нажмите кнопку <  >.

4. Выберите [].



(1) Динамик

- Начинается воспроизведение видеозаписи.
- Можно приостановить воспроизведение и получить доступ к экрану воспроизведения видеозаписи, нажав кнопку <  >. Для возобновления воспроизведения нажмите ее еще раз.
- При нажатии кнопки <  > во время воспроизведения производится переход вперед примерно на 4 с. Аналогично, при нажатии кнопки <  > производится переход назад примерно на 4 с.
- Используйте кнопки <  > <  > для настройки громкости (даже во время воспроизведения).

Экран воспроизведения видеозаписей

Пункт	Операции воспроизведения
 Воспроизведение	Переключение между воспроизведением видео и остановкой воспроизведения осуществляется нажатием кнопки  >.
 Замедленное воспроизв.	Скорость замедленного воспроизведения регулируется кнопками <  > <  > <  >. Скорость замедленного воспроизведения указывается в правом верхнем углу экрана.
 Переход назад	При каждом нажатии кнопки  > производится возврат припл. на 4 с.
 Предыдущий кадр	При каждом нажатии кнопки  > отображается предыдущий кадр. Если удерживать кнопку  > нажатой, выполняется обратная перемотка видео.
 Следующий кадр	При каждом нажатии кнопки  > отображается следующий кадр. Если удерживать кнопку  > нажатой, выполняется быстрая перемотка видео вперед.
 Переход вперед	При каждом нажатии кнопки  > производится переход вперед припл. на 4 с.
 Редактирование	Отображает экран редактирования ).
 Захват кадра	Доступно при воспроизведении интервальных видеозаписей 4K или 4K. Позволяет извлечь текущий кадр и сохранить его в виде фотографии JPEG ).
 Фоновая музыка	Воспроизведение видеозаписи с выбранной фоновой музыкой ).
	Позиция просмотра
мм' сс"	Продолжительность воспроизведения (минуты:секунды)
 Уровень громкости	Используйте кнопки <  > <  > для настройки громкости динамика ).

Панель воспроизведения видеоподборки

Пункт	Операции воспроизведения
Воспроизведение	Переключение между воспроизведением видео и остановкой воспроизведения осуществляется нажатием кнопки >.
Замедленное воспроизв.	Скорость замедленного воспроизведения регулируется кнопками < > < >. Скорость замедленного воспроизведения указывается в правом верхнем углу экрана.
Предыдущий клип	Отображается первый кадр предыдущего клипа.
Предыдущий кадр	При каждом нажатии кнопки > отображается предыдущий кадр. Если удерживать кнопку > нажатой, выполняется обратная перемотка видео.
Следующий кадр	При каждом нажатии кнопки > отображается следующий кадр. Если удерживать кнопку > нажатой, выполняется быстрая перемотка видео вперед.
Следующий клип	Отображается первый кадр следующего клипа.
Стереть клип	Стирает текущий клип.
Редактирование	Отображает экран редактирования .
Фоновая музыка	Воспроизведение видеозаписи с выбранной фоновой музыкой .
	Позиция просмотра
мм' сс"	Продолжительность воспроизведения (минуты:секунды)
Уровень громкости	Используйте кнопки < > < > для настройки громкости динамика .

Предупреждения

- Когда камера подключена к телевизору для воспроизведения видеозаписей, громкость регулируется на телевизоре , поскольку регулировка громкости кнопками < > < > невозможна.
- Воспроизведение видеозаписи может остановиться в случае слишком низкой скорости чтения с карты или при наличии поврежденных кадров в файлах видеозаписей.

Примечание

- Чтобы перейти назад или вперед к началу предыдущего или следующего клипа во время воспроизведения видеоподборки, нажимайте кнопки < > < >.

Редактирование первого и последнего фрагментов видеозаписи

1. В режиме одиночного изображения нажмите кнопку <  >.

2. Выберите [].

- Начинается воспроизведение видеозаписи.

3. Для остановки воспроизведения видеозаписи нажмите кнопку <  >.

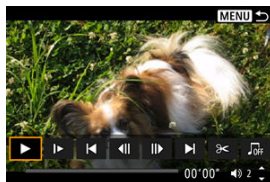

4. На экране воспроизведения видеозаписи выберите [].

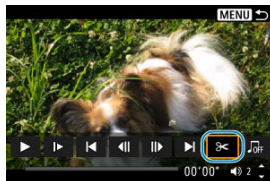

5. Выберите часть, которую необходимо убрать.

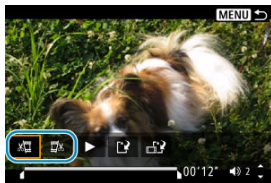

- Выберите [✂] (Вырезать начало) или [✂] (Вырезать конец).

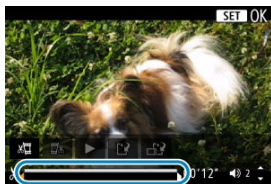

- Нажимайте кнопки < ◀ ▶ > для перехода на один кадр (или видеофрагмент) назад или вперед за раз. Удерживайте кнопку < ▶ > нажатой для быстрой перемотки вперед.
- Выбрав часть для удаления, нажмите кнопку < SET >. Сохраняется часть, обозначаемая линией внизу экрана.

6. Проверьте отредактированную видеозапись.

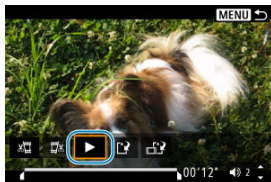

- Выберите [▶] для воспроизведения отредактированного видеофильма.
- Чтобы изменить отредактированную часть, вернитесь на шаг 5.
- Для отмены редактирования нажмите кнопку < MENU >.

7. Сохраните.



- Выберите [↗] (1).
- Открывается экран сохранения.
- Чтобы сохранить видеозапись в новый файл, выберите [**Новый файл**]; чтобы сохранить видеозапись и перезаписать существующий файл видеозаписи, выберите [**Перезаписать**].
- Выберите [↗] (2), чтобы сохранить сжатую версию файла. Перед сжатием видеозаписи 4K преобразуются в видеозаписи Full HD.
- На экране подтверждения, выберите [**ОК**], чтобы сохранить отредактированную видеозапись и возвратиться на экран воспроизведения видеозаписей.

⚠ Предупреждения

- Поскольку редактирование выполняется с шагом приблизительно в 1 секунду (в позиции, отмеченной значком [✂] внизу экрана), фактическое местоположение обрезки видеозаписей может отличаться от указанного.
- С помощью этой камеры невозможно редактировать видеозаписи, снятые другой камерой.
- Когда камера подключена к компьютеру, редактирование видеозаписей невозможно.
- Пункт [↗] недоступен для видеозаписей, созданных с использованием пункта [**Сохранение сжатой версии**], поскольку дальнейшее сжатие и сохранение невозможны.

Извлечение кадров из видеозаписей 4K или интервальных видеозаписей 4K



В интервальных видеозаписях 4K или 4K можно выбирать индивидуальные кадры и сохранять их в виде изображений JPEG. Это называется «захватом кадров».

1. Переключитесь в режим просмотра.

- Нажмите кнопку <  >.

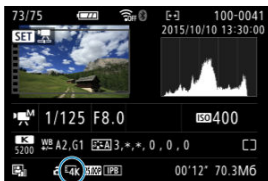
2. Выберите видеозапись 4K или интервальную видеозапись 4K.



- Для выбора используйте кнопки < ◀ ▶ >.
- На экране информации о съемке () видеозаписи 4K и интервальные видеозаписи 4K обозначаются значком [4K].
- В индексном режиме нажмите кнопку <  > для переключения на отображение одиночного изображения.

3. В режиме одиночного изображения нажмите кнопку < >.

4. Выберите [].

- Начинается воспроизведение видеозаписи.

5. Для остановки воспроизведения видеозаписи нажмите кнопку <  >.

- Появляется экран воспроизведения видеозаписей.

6. Выберите кадр для захвата.



- С помощью экрана воспроизведения видеозаписей выберите кадр, который требуется захватить как фотографию.
- Инструкции по работе с панелью воспроизведения видеозаписи см. в разделе [Экран воспроизведения видеозаписей](#).

7. Выберите .



8. Сохраните.

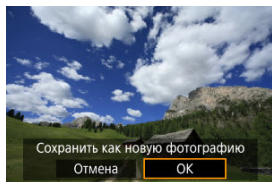

- Выберите **[ОК]**, чтобы сохранить текущий кадр в виде фотографии JPEG.

9. Выберите изображение для отображения.

- Проверьте папку назначения и номер файла изображения.
- Выберите **[Просмотр изначального видео]** или **[Просмотр извлеченной фотографии]**.

Предупреждения

- Захват кадров невозможен для видеозаписей Full HD, интервальных видеозаписей Full HD, видеозаписей HD, видеозаписей 4K или интервальных видеозаписей 4K с другой камеры.

Редактирование видеоподборки





Можно стирать отдельные главы (клипы), записанные в режиме <  >. Будьте внимательны при стирании клипов, поскольку восстановить их невозможно.

1. Переключитесь в режим просмотра.

- Нажмите кнопку <  >.

2. Выберите видеоподборку.



- Кнопками <  > <  > выберите видеоподборку.
- На экране отображения одного изображения видеоподборки помечаются значком [] в левом верхнем углу.
- В индексном режиме нажмите кнопку <  > для переключения на отображение одиночного изображения.

3. В режиме одиночного изображения нажмите кнопку < >.

4. Выберите [📁].



- Начинается воспроизведение видеоподборки.

5. Для остановки воспроизведения видеоподборки нажмите кнопку <⏏>.

- Появляется экран воспроизведения видеозаписей.

6. Выберите клип.



- Для выбора клипа используйте [⏮] или [⏭].

7. Выберите [📁].



8. Выберите [ОК].



- Клип стирается, и видеоподборка перезаписывается.



Примечание

- Другие инструкции по использованию панели воспроизведения видеозаписей для видеоподборок см. в разделе [Панель воспроизведения видеоподборки](#).

Просмотр на экране телевизора

Подключив камеру к телевизору с помощью одного из имеющихся в продаже кабелей HDMI, можно просматривать снимки и видеозаписи на экране телевизора.

Если на экране телевизора нет изображения, убедитесь, что в пункте [☛: ТВ-стандарт] правильно задано значение [Для NTSC] или [Для PAL] (в зависимости от ТВ-стандарта вашего телевизора).

1. Подключите кабель HDMI к камере.

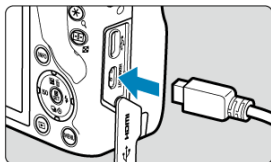

- Подключите разъем кабеля к разьему < HDMI >.

2. Подключите кабель HDMI к телевизору.

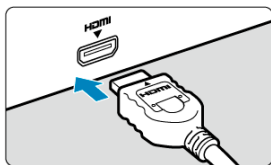

- Подключите кабель HDMI ко входу HDMI телевизора.

3. Включите телевизор и переключите вход видеосигнала телевизора на подключенный порт.
4. Установите переключатель питания камеры в положение < ON >.

5. Нажмите кнопку <▶>.

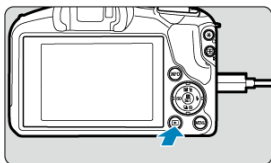

- Теперь изображения отображаются на экране телевизора, а на экране камеры ничего не отображается.
- Изображение автоматически выводится на экран с оптимальным для телевизора разрешением.

⚠ Предупреждения

- Громкость звука при воспроизведении видео регулируется на телевизоре. Громкость звука нельзя настроить с помощью камеры.
- Перед подсоединением или отсоединением кабеля к камере и телевизору, выключите камеру и телевизор.
- Часть отображаемого изображения может обрезаться — это зависит от модели телевизора.
- Не подключайте другие устройства к разъему камеры <HDMI>. В противном случае может возникнуть неисправность.
- На некоторых телевизорах изображение может не отображаться из-за несовместимости.
- Изображение может отображаться с некоторой задержкой. Во избежание задержки задайте в пункте [🔊: Разрешение HDMI] значение [1080p] (🔍).

Защита изображений

- [Защита отдельного изображения](#)
- [Указание диапазона защищаемых изображений](#)
- [Защита всех изображений в папке или на карте памяти](#)

Важные изображения можно защитить от случайного удаления.

Защита отдельного изображения

1. Выберите []: Защита изображений].

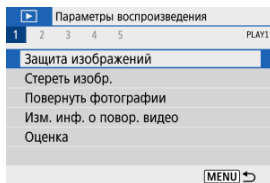

2. Выберите [Выбор изображений].

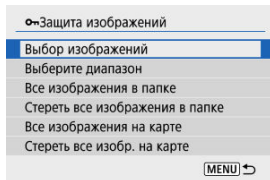

3. Выберите изображение.

- Кнопками <◀>>▶> выберите изображение для защиты.

4. Установите защиту изображения.



- Нажмите кнопку $\langle \text{SET} \rangle$ для защиты выбранного изображения, после чего оно помечается значком $\langle \text{On} \rangle$ (1) в верхней части экрана.
- Чтобы отменить защиту и убрать значок $\langle \text{On} \rangle$, нажмите кнопку $\langle \text{SET} \rangle$ еще раз.
- Для защиты другого изображения повторите шаги 3 и 4.

Указание диапазона защищаемых изображений

При просмотре изображений в индексном режиме можно указать первое и последнее изображения диапазона, чтобы защитить сразу все указанные изображения.

1. Выберите [Выберите диапазон].

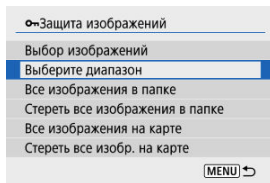

- Выберите [Выберите диапазон] в меню [▶]: Защита изображений].

2. Укажите диапазон изображений.



- Выберите первое изображение (начальную точку).
- Затем выберите последнее изображение (конечную точку).
Изображения в указанном диапазоне будут защищены, и появится значок < 0 >.
- Чтобы выбрать другое изображение для защиты, повторите шаг 2.

Защита всех изображений в папке или на карте памяти

Можно установить защиту всех изображений из папки или на карте памяти одновременно.

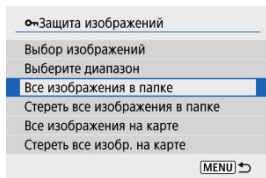

- При выборе для параметра [▶]: **Защита изображений**] значения [**Все изображения в папке**] или [**Все изображения на карте**] будут защищены все изображения в папке или на карте памяти.
- Для отмены защиты выберите [**Стереть все изображения в папке**] или [**Стереть все изобр. на карте**].
- Если с помощью параметра [▶]: **Зад. условий поиска изобр.**] (🔍) заданы условия поиска, экран изменяется на [**Все найд. изобр.**] и [**Отм. защ. найд.**].

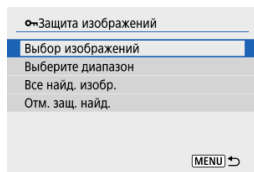

- При выборе пункта [**Все найд. изобр.**] устанавливается защита для всех изображений, отфильтрованных по условиям поиска.
- При выборе пункта [**Отм. защ. найд.**] будет отменена защита всех отфильтрованных изображений.

⚠ Предупреждения

- При форматировании карты памяти (🗑) защищенные изображения также удаляются.



Примечание

- Защищенное изображение невозможно удалить с помощью предусмотренной в камере функции стирания. Для удаления защищенного изображения сначала необходимо снять защиту.
- При удалении всех изображений (🗑️) сохраняются только защищенные изображения. Это удобно для одновременного удаления всех ненужных изображений.

Удаление изображений

- [Удаление изображений по одному](#)
- [Выбор \(\[√\]\) нескольких изображений для совместного удаления](#)
- [Указание диапазона удаляемых изображений](#)
- [Стирание всех изображений в папке или на карте памяти](#)

Ненужные изображения можно выбирать и удалять по одному, либо можно удалить сразу несколько изображений. Защищенные изображения (🔒) не удаляются.

⚠ Предупреждения

- Восстановление удаленного изображения невозможно. Перед удалением изображения убедитесь, что оно больше вам не нужно. Во избежание случайного удаления важных изображений установите для них защиту.

Удаление изображений по одному

1. Выберите изображение для удаления.

- Нажмите кнопку <  >.
- Для выбора используйте кнопки <  >>  >.

2. Нажимайте кнопку < >.



3. Удалите изображения.

Изображения или видеозаписи JPEG или RAW

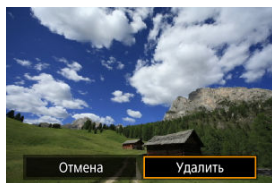

- Выберите [Удалить].

Изображения RAW+JPEG

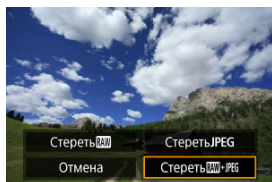

- Выберите значение.

Выбор ([✓]) нескольких изображений для совместного удаления

Пометив удаляемые изображения флажками, можно удалить все эти изображения одновременно.

1. Выберите [▶]: Стереть изобр.].

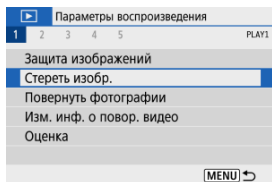

2. Выберите [Выбор и стирание изображений].

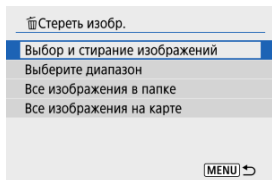

3. Выберите изображение.



- Кнопками < ◀ ▶ > выберите изображение для удаления, затем нажмите кнопку < Ⓜ >.
- Чтобы выбрать другое изображение для удаления, повторите шаг 3.
- Нажмите кнопку < MENU >, затем нажмите [OK].

4. Удалите изображения.

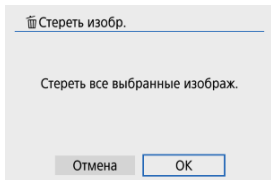

Указание диапазона удаляемых изображений

При просмотре изображений в индексном режиме можно указать первое и последнее изображения диапазона, чтобы удалить сразу все указанные изображения.

1. Выберите [Выберите диапазон].

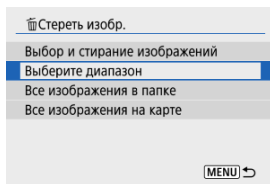

2. Укажите диапазон изображений.

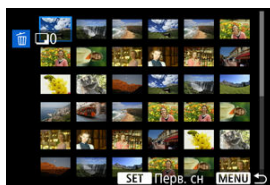

- Выберите первое изображение (начальную точку).
- Затем выберите последнее изображение (конечную точку).

3. Нажмите кнопку < MENU >.

4. Удалите изображения.

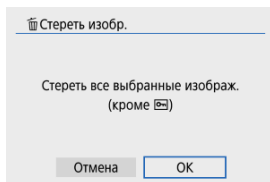

- Выберите **[ОК]**.

Стирание всех изображений в папке или на карте памяти

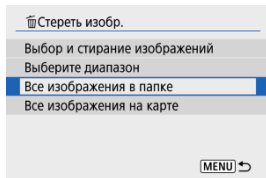

- При выборе для параметра [▶]: **Стереть изобр.**] значения [**Все изображения в папке**] или [**Все изображения на карте**] будут удалены все изображения в папке или на карте памяти.
- Если с помощью параметра [▶]: **Зад. условий поиска изобр.**] (🔍) заданы условия поиска, экран изменяется на [**Все найд. изобр.**].

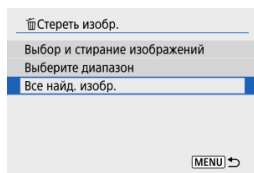

- При выборе пункта [**Все найд. изобр.**] удаляются все изображения, отфильтрованные по условиям поиска.

Примечание

- Чтобы удалить все изображения, включая защищенные, отформатируйте карту памяти (🗑️).

Поворот фотографий

Эту функцию можно использовать для поворота отображаемого изображения в требуемом направлении.

1. Выберите [▶]: Повернуть фотографии].

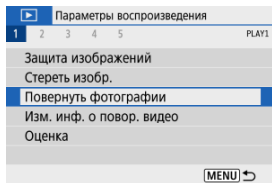

2. Выберите изображение.

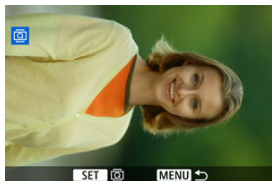



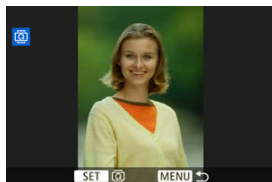

- Кнопками <◀>>▶> выберите изображение для поворота.

3. Поверните изображение.



- При каждом нажатии кнопки $\langle \text{SET} \rangle$ изображение поворачивается по часовой стрелке следующим образом: $90^\circ \rightarrow 270^\circ \rightarrow 0^\circ$.
- Для поворота другого изображения повторите шаги 2 и 3.

Примечание

- Если перед съемкой изображений для параметра [**Автоповорот**] выбрано значение [**Вкл.**  ] () , не требуется поворачивать изображение с помощью этой функции.
- Если повернутое изображение не отображается повернутым при просмотре, установите для параметра [**Автоповорот**] значение [**Вкл.**  ] .

Изменение сведений об ориентации видеозаписи

Можно вручную изменить сведения об ориентации видеозаписи (которая определяет верхнюю сторону).

1. Выберите [▶]: Изм. инф. о повор. видео].

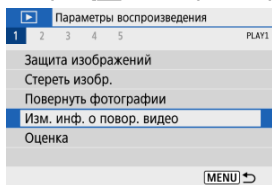

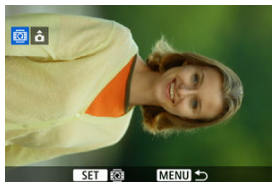

2. Выберите видеозапись.



- Кнопками < ◀ ▶ > выберите видеозапись со сведениями об ориентации, которые требуется изменить.

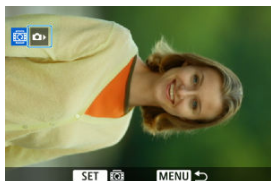

3. Нажмите кнопку < >.



- Следя за значком ориентации камеры в левом верхнем углу, нажимайте кнопку <  >, чтобы указать верхнюю сторону.



Примечание

- На камере видеозаписи воспроизводятся горизонтально, независимо от настройки [: Доб. инф. о пов. ] ().

Оценка изображений

- [Оценка отдельного изображения](#)
- [Задание оценки путем указания диапазона](#)
- [Оценка всех изображений в папке или на карте памяти](#)

Изображения можно оценивать по шкале от 1 до 5 ([*]/[* *]/[* * *]/[* * * *]/[* * * * *]). Эта функция называется оценкой.

* Оценка изображений помогает систематизировать их.

Оценка отдельного изображения

1. Выберите [▢]: Оценка].

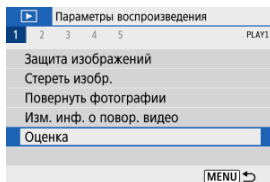

2. Выберите [Выбор изображений].

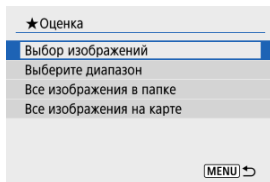

3. Выберите изображение для оценки.

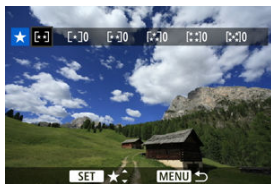

- Кнопками < ◀ ▶ > выберите изображение для оценки.

4. Поставьте изображению оценку.

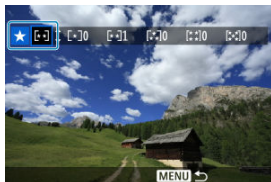

- Нажмите кнопку < (★) >, чтобы текущая оценка отображалась синим цветом, как показано.
- Кнопками < ▲ > < ▼ > выберите метку оценки, затем нажмите кнопку < (★) >. При добавлении метки оценки для изображения число рядом с установленной оценкой увеличивается на единицу.
- Для выставления оценки другому изображению повторите шаги 3 и 4.

Задание оценки путем указания диапазона

При просмотре изображений в индексном режиме можно указать первое и последнее изображения диапазона, чтобы задать оценку сразу для всех указанных изображений.

1. Выберите [Выберите диапазон].

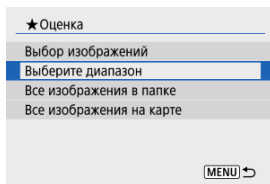

2. Укажите диапазон изображений.



- Выберите первое изображение (начальную точку).
- Затем выберите последнее изображение (конечную точку).
Флажок [✓] добавляется ко всем изображениям в диапазоне от первого до последнего изображения.

3. Нажмите кнопку < MENU >.

4. Поставьте изображению оценку.

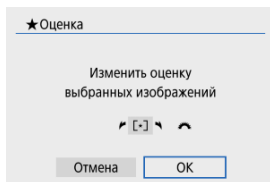

- Дискон <  > выберите метку оценки, затем выберите [ОК]. Одновременно для всех изображений в выбранном диапазоне задается оценка (одинаковая).

Оценка всех изображений в папке или на карте памяти

Можно оценить сразу все изображения в выбранной папке или на карте памяти.

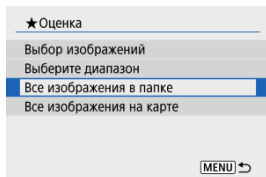

- Если в меню [▶]: **Оценка**] выбрать **[Все изображения в папке]** или **[Все изображения на карте]**, оценка будет задана для всех изображений в папке или на карте памяти.

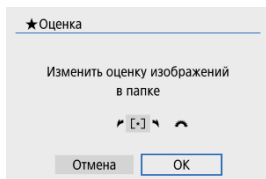

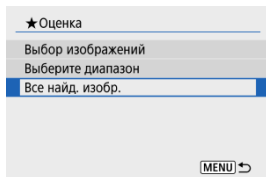

- Дискон < 🌅 > выберите метку оценки, затем выберите [OK].
- Если вы не задаете и не отменяете оценки, выберите значение [OFF].
- Если с помощью параметра [▶]: **Зад. условий поиска изобр.**] (🔍) заданы условия поиска, экран изменяется на **[Все найд. изобр.]**.



- При выборе пункта **[Все найд. изобр.]** устанавливается указанная оценка для всех изображений, отфильтрованных по условиям поиска.

Примечание

- Значения рядом в оценке отображаются в виде [###], если эта оценка присвоена более чем 1000 изображений.
- С помощью функций []: **Зад. условий поиска изобр.**] и []: **Переход с/**
] можно просматривать только снимки с определенной оценкой.

Заказ печати (DPOF)

 [Установка параметров печати](#)

 [Выбор изображений для печати](#)

DPOF (Digital Print Order Format — Цифровой формат управления печатью) позволяет печатать изображения, записанные на карту памяти в соответствии с инструкциями по печати, например выбранные изображения, количество печатаемых экземпляров и т. д. Можно за один раз напечатать сразу несколько изображений или создать заказ печати для фотоателье.

Можно задать такие параметры печати, как тип печати, печать даты, печать номера файла и т. д. Эти параметры печати применяются ко всем изображениям, указанным для печати. (Раздельное задание этих параметров для каждого изображения невозможно.)

Установка параметров печати

1. Выберите пункт []: **Заказ печати**].

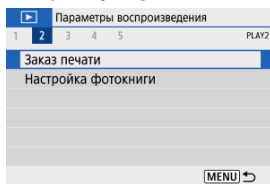

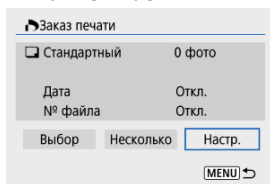

2. Выберите [Настр.].



3. Задайте нужные параметры.

- Задайте параметры [Тип печати], [Дата] и [№ файла].

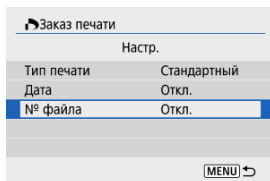

Тип печати		Стандартный	На листе печатается одно изображение.
		Индексный	На листе печатается несколько уменьшенных эскизов изображений.
		Оба	Печать стандартных и индексных отпечатков.
Дата	Вкл.	При выборе [Вкл.] на снятом изображении печатается	
	Откл.	записанная на карте дата съемки.	
№ файла	Вкл.	При выборе [Вкл.] печатается номер файла.	
	Откл.		

4. Выйдите из режима настройки.



- Нажмите кнопку < MENU >.
- Затем для указания печатаемых изображений выберите вариант [Выбор] или [Несколько].

Предупреждения

- При печати изображения большого размера с заданной настройкой **[Индексный]** или **[Оба]** () на некоторых принтерах индексный лист может не печататься. В этом случае перед печатью индекса измените размер изображения ()
- Даже если для параметров **[Дата]** и **[№ файла]** задано значение **[Вкл.]**, дата и номер файла могут не печататься. Это зависит от заданного типа печати и принтера.
- Для отпечатков типа **[Индексный]** для параметров **[Дата]** и **[№ файла]** невозможно задать значение **[Вкл.]** одновременно.
- При печати с параметрами DPOF необходимо использовать карту, для которой заданы данные заказа печати. Невозможно выполнить печать с указанным заказом печати, просто взяв с карты изображения для печати.
- Может оказаться, что некоторые принтеры и фотолаборатории, поддерживающие печать DPOF, не могут печатать фотографии в соответствии с заданными параметрами. При использовании принтера см. в инструкции по его эксплуатации. При запросе услуг фотолаборатории выясните это заранее.
- Не используйте эту камеру для настройки параметров печати изображений с параметрами DPOF, заданными на другой камере. Все заказы печати могут быть непреднамеренно перезаписаны. Кроме того, в зависимости от типа изображения формирование заказа печати может оказаться невозможным.

Выбор изображений для печати

● Выбор

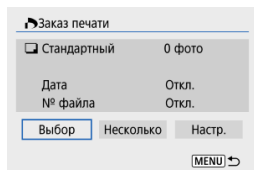

Индивидуальный выбор и задание изображений.

Нажмите кнопку < MENU > для сохранения заказа печати на карту.

• Стандартный/Оба



(1) Количество

(2) Общее количество выбранных изображений

Нажмите кнопку <  > для установки 1 в качестве количества экземпляров текущего изображения. Нажимая кнопки < ▲ > < ▼ >, можно установить количество отпечатков до 99 экземпляров.

• Индексный



(3) Флажок

(4) Значок индекса

Изображения, отмечаемые галочкой [✓] с помощью нажатия кнопки <  >, включаются в индексную печать.

● Несколько

• Выберите диапазон

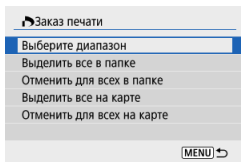

Выберите **[Выберите диапазон]** в меню **[Несколько]**. При выборе первого и последнего изображений диапазона все изображения в нем помечаются флажком **[✓]**, и будет задана печать по одному экземпляру каждого изображения.

• Все изображения в папке

Выберите **[Выделить все в папке]** и выберите папку. Заказ печати по одному экземпляру всех изображений из папки.

При выборе **[Отменить для всех в папке]** отменяется заказ печати для всех изображений из данной папки.

• Все изображения на карте

При выборе **[Выделить все на карте]** задается печать по одному экземпляру всех изображений с этой карты памяти.

При выборе **[Отменить для всех на карте]** отменяется заказ печати для всех изображений с этой карты памяти.

Если с помощью параметра **[▶]: Зад. условий поиска изобр.]** () заданы условия поиска и выбран вариант **[Несколько]**, индикация изменяется на **[Выделить все найд. изобр.]** и **[Отм. для всех найд. изобр.]**.

● Все найденные изображения

При выборе **[Выделить все найд. изобр.]** задается печать по одному экземпляру всех изображений, соответствующих условиям поиска.

При выборе пункта **[Отм. для всех найд. изобр.]** будет отменен заказ печати всех отфильтрованных изображений.

Предупреждения

- Задание для печати изображений RAW или видеозаписей невозможно. Обратите внимание, что изображения RAW или видеозаписи не задаются для печати, даже если указать все изображения с помощью пункта **[Несколько]**.

Настройка фотокниги

- [Указание изображений по одному](#)
- [Указание области изображения для фотокниги](#)
- [Указание всех изображений в папке или на карте памяти](#)

Можно указать до 998 изображений для печати фотокниги. При использовании для импорта изображений в компьютер программы EOS Utility (ПО EOS) указанные для фотокниги изображения будут скопированы в соответствующую папку. Эта функция удобна для заказа фотокниг через Интернет.

Указание изображений по одному

1. Выберите [**▶**]: Настройка фотокниги].

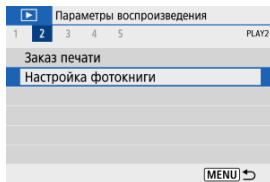

2. Выберите [Выбор изображений].

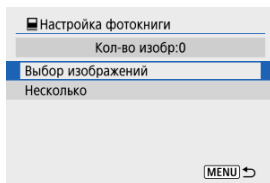

3. Выберите требуемое изображение.

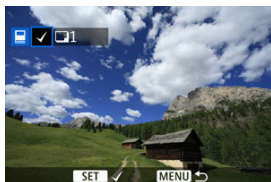

- Кнопками < ◀ ▶ > выберите изображение для фотокниги, затем нажмите кнопку < Ⓜ >.
- Чтобы выбрать другие изображения, указанные для фотокниги, повторите шаг 3.

Указание области изображения для фотокниги

Просматривая изображения в индексном режиме, можно указать диапазон (начальную и конечную точки) изображений, одновременно задаваемых для фотокниги.

1. Выберите [Несколько].

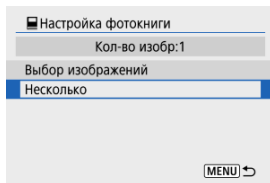

- Выберите [Несколько] в пункте [▶]: Настройка фотокниги].

2. Выберите [Выберите диапазон].

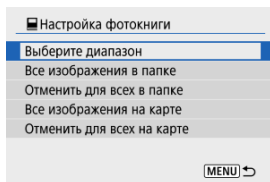

3. Укажите диапазон изображений.



- Выберите первое изображение (начальную точку).
- Затем выберите последнее изображение (конечную точку). Флажок [✓] добавляется ко всем изображениям в диапазоне от первого до последнего изображения.

Указание всех изображений в папке или на карте памяти

Можно задать для фотокниги сразу все изображения в выбранной папке или на карте памяти.

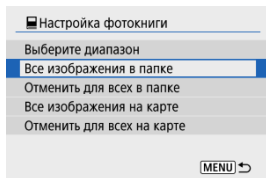

- При выборе значения **[Все изображения в папке]** или **[Все изображения на карте]** в пункте **[Несколько]** меню **[▶]: Настройка фотокниги** для фотокниги будут указаны все изображения в папке или на карте.
- Чтобы отменить выбор, выберите **[Отменить для всех в папке]** или **[Отменить для всех на карте]**.
- Если с помощью параметра **[▶]: Зад. условий поиска изобр.]** () заданы условия поиска и выбран вариант **[Несколько]**, индикация изменяется на **[Все найд. изобр.]** и **[Отм. для всех найд. изобр.]**.

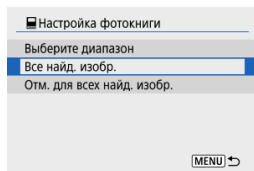

- **[Все найд. изобр.]**: для фотокниги задаются все изображения, отфильтрованные по условиям поиска.
- **[Отм. для всех найд. изобр.]**: отмена выбора всех отфильтрованных изображений для фотокниги.

Предупреждения

- Задание для фотокниги изображений RAW или видеозаписей невозможно. Обратите внимание, что изображения RAW или видеозаписи не задаются для фотокниги, даже если указать все изображения с помощью пункта **[Несколько]**.
- Не используйте эту камеру для настройки параметров фотокниги для изображений с параметрами фотокниги, заданными на другой камере. Все настройки фотокниги могут быть непреднамеренно перезаписаны.

Творческий помощник

Изображения RAW можно обрабатывать, применяя к ним предпочтительные эффекты и сохраняя их в виде JPEG.

1. Выберите [▶]: Творческий помощник].

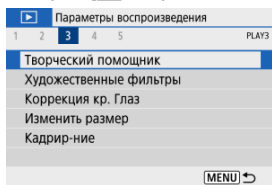

2. Выберите изображение.

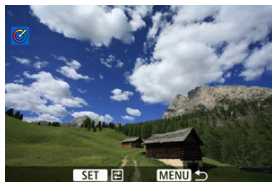

- Кнопками < ◀ ▶ > выберите изображение для обработки, затем нажмите кнопку < (SET) >.

3. Выберите эффект.



- Кнопками < ◀ ▶ > выберите эффект.



- Выбрав пункт [Предустановка] и нажав кнопку < (P) >, можно выбрать [VIVID], [SOFT] или другие предустановленные эффекты. Эффекты [AUTO1], [AUTO2] и [AUTO3] рекомендуются камерой в зависимости от параметров изображения.



- Нажав кнопку < (P) > и используя кнопки < ◀ ▶ >, можно выбирать эффекты, такие как [Яркость] и [Контрастность].
- После завершения регулировки нажмите кнопку < (P) >.



- Для сброса эффекта нажмите кнопку < ✖ >.
- Для подтверждения эффекта нажмите кнопку < [Сохранить] >.

4. Выберите [ОК], чтобы сохранить изображение.

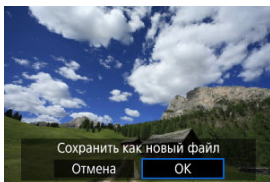

Художественные фильтры

К изображению можно применить следующие фильтры и сохранить его как отдельного изображение: Зернистый Ч/Б, Мягкий фокус, Эффект рыбьего глаза, Эффект Масляные краски, Эффект Акварель, Эффект игруш. камеры и Эффект миниатюры.

1. Выберите [F5]: Художественные фильтры].

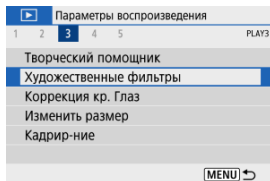

2. Выберите изображение.

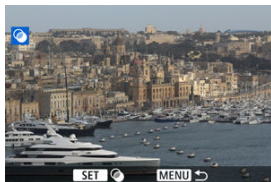

- Кнопками < ◀ ▶ > выберите изображение, затем нажмите кнопку < (SET) >.
- Чтобы выбрать изображение в индексном режиме, нажмите кнопку < [Grid] >.

3. Выберите эффект фильтра (🔍).

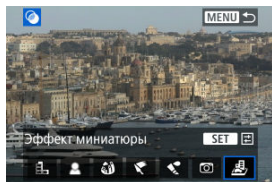

4. Настройте эффект фильтра.

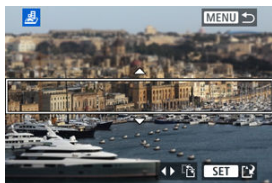

- Выберите эффект фильтра и нажмите кнопку <🔍>.
- В случае пункта [Эффект миниатюры] диском <🌞> или кнопками <▲><▼> переместите белую рамку на область, которая должна оставаться в фокусе, затем нажмите кнопку <🔍>.

5. Сохраните.

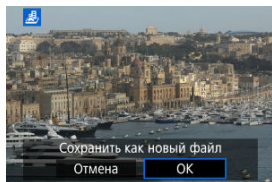

- Выберите [ОК].
- Проверьте папку назначения и номер файла изображения, затем выберите [ОК].
- Чтобы применить фильтр к другим изображениям, повторите шаги 2–5.



Примечание

- Для изображений, записанных при съемке RAW+JPEG, к изображению RAW применяется фильтр, и результаты записываются как изображение JPEG.
- Для изображений RAW, записанных с определенным соотношением сторон, конечное изображение сохраняется с этим соотношением сторон после применения фильтра.
- К изображениям, обработанным с фильтром эффекта рыбьего глаза, данные для удаления пыли (☼) не добавляются.

● **Зернистый Ч/Б**

Изображение становится зернистым и черно-белым. Настраивая контрастность, можно изменять эффект черно-белого изображения.

● **Мягкий фокус**

Смягчает изображение. Настраивая размытие, можно изменять степень смягчения.

● **Эффект рыбьего глаза**

Применение эффекта объектива «Рыбий глаз». Изображение получает бочкообразное искажение. Кадрирование изображения в периферийной части зависит от уровня эффекта фильтра. Кроме того, поскольку этот эффект фильтра увеличивает центральную часть изображения, видимое разрешение в центре может ухудшиться в зависимости от разрешения снимка, поэтому при задании эффекта на шаге 4 контролируйте получающееся изображение.

● **Эффект Масляные краски**

Изображение становится похожим на масляную живопись, а объект съемки кажется более объемным. Настраивая эффект, можно изменять контрастность и насыщенность. Обратите внимание, что для таких объектов, как небо или белые стены, может быть нарушена плавность градиций, они могут выглядеть неравномерными или на них будут заметны шумы.

● **Эффект Акварель**

Изображение становится похожим на акварельную живопись с мягкими оттенками цвета. Настраивая эффект, можно изменять цветовую насыщенность. Обратите внимание, что при съемке ночных или темных сцен возможно искажение цветов или появление значительных шумов.

● **Эффект игруш. камеры**

Цвета изменяются на типичные для игрушечных камер, а четыре угла изображения затемняются. С помощью параметров цветового тона можно изменить цветовой оттенок.

● Эффект миниатюры

Создание эффекта диорамы. Можно изменить резкие области изображения. Для переключения между вертикальной и горизонтальной ориентациями резкой области (белая рамка) нажимайте кнопки < ◀ ▶ > на шаге 4.

Коррекция красных глаз

Можно автоматически корректировать части изображения, на которых присутствует эффект красных глаз. Изображение можно сохранить в отдельный файл.

1. Выберите []: Коррекция кр. Глаз].

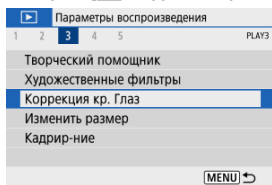

2. Выберите изображение кнопками <  >>  >.



- После выбора изображения нажмите кнопку <  >.
- Вокруг скорректированных областей изображения отображаются белые рамки.

3. Выберите [OK].

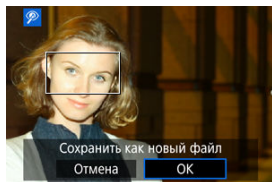

- Изображение сохраняется в отдельный файл.

Предупреждения

- Некоторые изображения могут быть исправлены неправильно.

Изменение размера

Можно изменять размер изображения JPEG, чтобы уменьшить количество пикселей и сохранить это изображение как новое. Изменение размера изображения возможно только для изображений JPEG **L/M/S1**. Размер изображений JPEG **S2** и RAW изменить невозможно.

1. Выберите []: Изменить размер].

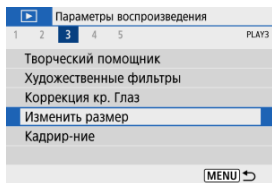

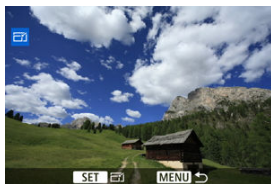

2. Выберите изображение.

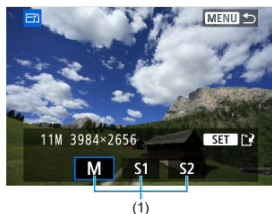

- Кнопками < ◀ ▶ > выберите изображение для изменения размера.

3. Выберите требуемый размер изображения.



- Нажмите кнопку <  > для просмотра размера изображения.
- Выберите требуемый размер изображения (1).

4. Сохраните.

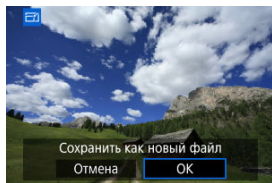

- Выберите [ОК], чтобы сохранить изображение с измененным размером.
- Проверьте папку назначения и номер файла изображения, затем выберите [ОК].
- Для изменения размера другого изображения повторите шаги 2–4.

Кадрирование

Снятое изображение JPEG можно кадрировать и сохранить как новое изображение. Кадрирование возможно только для изображений JPEG. Кадрирование изображений, снятых в формате RAW, невозможно.

1. Выберите []: Кадрирование].

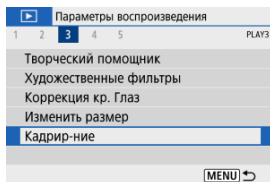

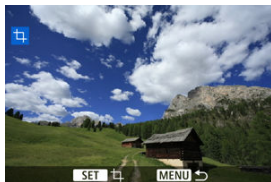

2. Выберите изображение.



- Кнопками < >< > выберите изображение для обрезки.

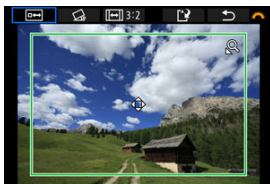

3. Задайте рамку кадрирования.



- Нажмите кнопку  > для отображения рамки кадрирования.
- Сохраняется область, расположенная внутри рамки кадрирования.
- **Изменение размера рамки кадрирования**
Используйте кнопку  > или  > для изменения размеров рамки кадрирования. Чем меньше рамка кадрирования, тем больше будет увеличено кадрированное изображение.
- **Изменение соотношения сторон и ориентации рамки кадрирования**
Диском  > выберите  >. Нажимайте кнопку  > для изменения соотношение сторон рамки кадрирования.
- **Перемещение рамки кадрирования**
Кнопками  >>  >>  >>  >> перемещайте рамку по вертикали или горизонтали. Перемещайте рамку кадрирования до тех пор, пока внутри нее не окажется нужный участок изображения.
- **Исправление наклона**
Наклон изображения можно скорректировать на $\pm 10^\circ$. Диском  > выберите  >, затем нажмите кнопку  >. Контролируя наклон относительно сетки, выпрямите изображение диском  >. После завершения корректировки нажмите кнопку  >.



4. Проверьте кадрируемую часть изображения.



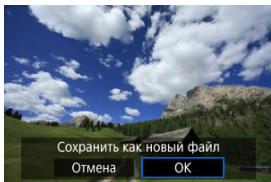

- Диском <  > выберите <  >, затем нажмите кнопку <  >. Отображается кадрируемая часть изображения.

5. Сохраните.



- Диском <  > выберите <  >, затем нажмите кнопку <  >.
- Выберите [OK], чтобы сохранить кадрированное изображение.
- Проверьте папку назначения и номер файла изображения, затем выберите [OK].
- Для кадрирования другого изображения повторите шаги с 2 по 5.

Предупреждения



- Положение и размер рамки кадрирования могут измениться в зависимости от угла, заданного для коррекции наклона.
- Повторное кадрирование сохраненного изображения или изменение его размера невозможны.
- В кадрированные изображения не добавляются информация об индикации точки AF () и данные для удаления пыли () .

Слайд-шоу

[Выбор фоновой музыки](#)

Изображения, хранящиеся на карте памяти, можно просматривать в режиме автоматического слайд-шоу.

1. Укажите изображения для воспроизведения.

- Для воспроизведения всех изображений с карты памяти переходите к шагу 2.
- Если требуется указать изображения для воспроизведения в слайд-шоу, отфильтруйте изображения с помощью пункта : **Зад. условий поиска изобр.]** .

2. Выберите : Слайд-шоу].

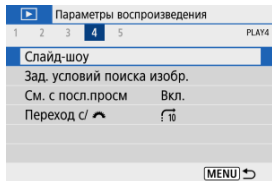

3. Задайте требуемое воспроизведение.

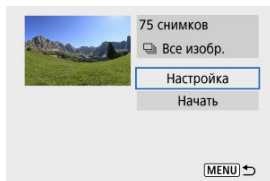

- Выберите [**Настройка**].
- Задайте параметры [**Время отображения**], [**Повтор**] (повторный просмотр) и [**Эффект перехода**] (эффект при переходе между изображениями) для фотографий.
- Для воспроизведения с фоновой музыкой выберите музыку с помощью пункта [**Фоновая музыка**] (🎵).
- После выбора настроек нажмите кнопку < **MENU** >.

Время отображения

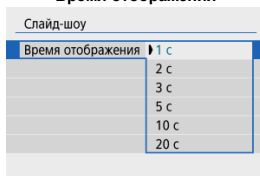

Повтор

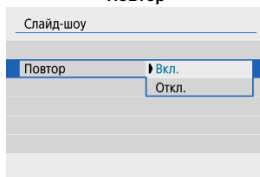

Эффект перехода

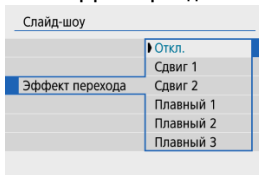

Фоновая музыка

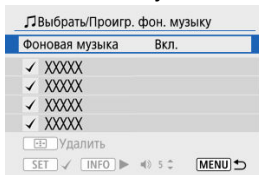

4. Запустите слайд-шоу.

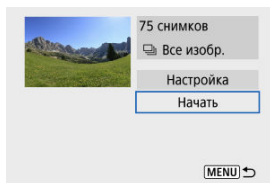





- Выберите пункт [Начать].
- После появления сообщения [Загрузка изображения...] начинается слайд-шоу.

5. Завершите слайд-шоу.

- Для выхода из режима слайд-шоу и возвращения к экрану настройки нажмите кнопку < MENU >.



Примечание

- Для приостановки слайд-шоу нажмите кнопку <  >. Во время паузы в левом верхнем углу экрана отображается символ . Для возобновления слайд-шоу снова нажмите кнопку <  >.
- Во время автовоспроизведения фотографий можно изменять формат отображения, нажимая кнопку < INFO > .
- Громкость во время воспроизведения видеозаписи можно регулировать кнопками < ▲ > < ▼ >.
- Во время автовоспроизведения или паузы воспроизведения можно просмотреть другие изображения, нажимая кнопки < ◀ > < ▶ >.
- Во время автовоспроизведения функция автоотключения не действует.
- Время отображения может изменяться в зависимости от изображения.

Выбор фоновой музыки

Слайд-шоу можно воспроизводить с фоновой музыкой после копирования музыки на карту с помощью программы EOS Utility (ПО EOS).

1. Выберите [Фоновая музыка].

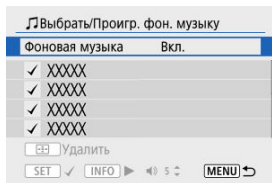

- Задайте для параметра [Фоновая музыка] значение [Вкл.].

2. Выберите фоновую музыку.

- Выберите музыку кнопками <▲><▼>, затем нажмите <Ⓜ>. Для [Слайд-шоу] можно выбрать несколько треков.

3. Прослушайте образец.

- Чтобы прослушать образец, нажмите кнопку <INFO>.
- Кнопками <▲><▼> настройте громкость. Для остановки воспроизведения снова нажмите кнопку <INFO>.
- Чтобы удалить музыку, выберите ее кнопками <▲><▼>, затем нажмите кнопку <Ⓜ>.

Примечание

- Инструкции по копированию фоновой музыки на карты см. в документе «EOS Utility Инструкция по эксплуатации».

Задание условий поиска изображений

 [Сброс условий поиска](#)

Изображения можно фильтровать для просмотра в соответствии с условиями поиска. После задания условий поиска изображений можно просматривать и отображать только найденные изображения.

Отфильтрованные изображения можно также защищать, оценивать, просматривать в виде слайд-шоу, удалять и применять к ним другие операции.

1. Выберите [: Зад. условий поиска изобр.].

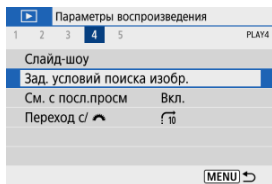

2. Задайте условия поиска.

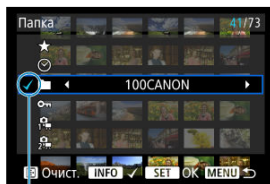



(1)

- Кнопками < ▲ >> ▼ > выберите вариант.
- Кнопками < ◀ >< ▶ > задайте параметр.
- Флажок [✓] (1) добавляется слева от параметра. (Задан как условие поиска.)
- Если выбрать параметр и нажать кнопку < INFO >, флажок [✓] будет снят (что отменяет это условие поиска).

Операция	Описание
★ Оценка	Отображаются изображения с выбранным условием (оценка).
🕒 Дата	Отображаются изображения, снятые в выбранную дату съемки.
📁 Папка	Отображаются изображения из выбранной папки.
🔒 Защита	Отображаются изображения с выбранным условием (защита).
📄 Тип файла (1)	Отображаются изображения с выбранным типом файла.
📄 Тип файла (2)	Отображаются видеоподборки.

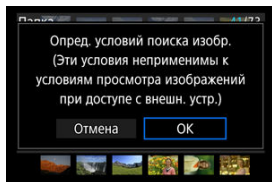
3. Примените условия поиска.



- Нажмите кнопку <  > и прочитайте отображаемое сообщение.
- Выберите [ОК].
Применяется условие поиска.

4. Выведите на экран найденные изображения.

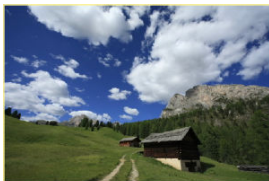

(2)

- Нажмите кнопку <  >.
Воспроизводятся только изображения, соответствующие заданным условиям (отфильтрованные).
Когда изображения отфильтрованы для просмотра, на экране отображается внешняя желтая рамка (2).

Сброс условий поиска

Откройте экран из шага 2, затем кнопкой <  > снимите все флажки условий поиска.

Предупреждения

- Если ни одно изображение не соответствует условиям поиска, нажатие кнопки  на шаге 3 не даст результата.

Примечание

- Условия поиска могут быть сброшены при выполнении операций, связанных с питанием, картой или редактированием изображений.
- Время автоотключения может быть увеличено на время отображения экрана : **Зад. условий поиска изобр.**].

Возобновление с предыдущего просмотра

1. Выберите [F4]: См. с посл.просм].

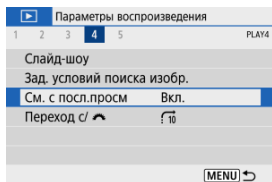

2. Выберите значение.

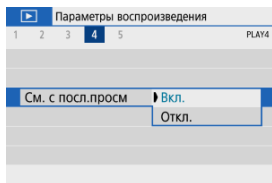

- **[Вкл.]**: просмотр возобновляется с последнего отображавшегося изображения (если только съемка не была только что завершена).
- **[Откл.]**: при каждом включении камеры просмотр возобновляется с самого последнего снимка.

Просмотр изображений с помощью диска управления

В режиме отображения одиночного изображения можно поворачивать диск <  > для перехода к следующим или предыдущим изображениям в соответствии с выбранным способом перехода.



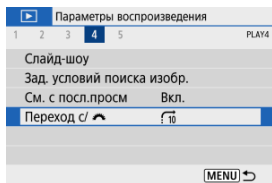

1. Выберите []: Переход с .

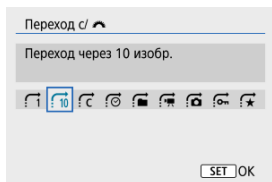

2. Выберите способ перехода.



Примечание

- Вариант [**Переход через указанное количество изображений**] позволяет выбирать количество изображений для перехода, поворачивая диск <  >.
- В случае [**Отображать по оценке**] выберите оценку диском <  > (). Если выбрать , при просмотре отображаются все изображения с оценками.

3. Выполните просмотр с переходом.

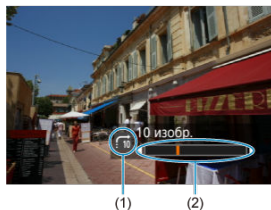

(1) Способ перехода

(2) Позиция просмотра

● Нажмите кнопку <  >.

● При отображении одиночного изображения поворачивайте диск <  >.

Можно просматривать изображения с выбранным способом перехода.

Отображение информации о воспроизведении

[Гистограмма](#)



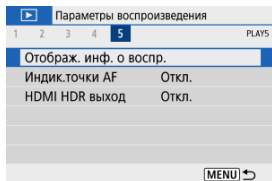

Можно указать экраны и сопутствующую информацию, отображаемые во время просмотра изображений.

1. Выберите : Отображ. инф. о воспр.].

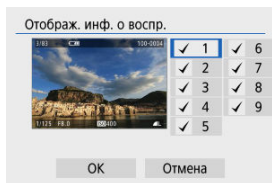

2. Установите флажок рядом с номерами отображаемых экранов.



- Кнопками  <>  выберите число, затем нажмите кнопку , чтобы добавить флажок .
- Повторите эти шаги, чтобы установить флажок  у номера каждого отображаемого экрана, затем выберите **[OK]**.
- Доступ к выбранной вами информации можно получить, нажав кнопку **<INFO>** во время воспроизведения.

На гистограмме яркости отображаются распределение значений величины экспозиции и общая яркость. Гистограмма RGB служит для проверки насыщенности и градации цветов.

● Гистограмма [Яркость]

Эта гистограмма является графиком, показывающим распределение уровней яркости изображения. По горизонтальной оси откладывается уровень яркости (темнее слева и светлее справа), а по вертикальной оси откладывается количество пикселей с каждым из уровней яркости. Чем больше пикселей смещено влево, тем темнее изображение. Чем больше пикселей смещено вправо, тем светлее изображение. Если слева находится слишком много пикселей, будут потеряны детали в тенях, а если слишком много пикселей находится справа, будут потеряны детали в светах. Градации в промежуточных областях воспроизводятся. По изображению и гистограмме яркости можно оценить сдвиг величины экспозиции и общую градацию цветов.

Примеры гистограмм



Темное изображение



Нормальная яркость



Светлое изображение

● Гистограмма [RGB]

Эта гистограмма является графиком, показывающим распределение на изображении уровней каждого из основных цветов (RGB или красный, зеленый, синий). По горизонтальной оси откладывается уровень яркости цвета (темнее слева и светлее справа), а по вертикальной оси откладывается количество пикселей с каждым из уровней яркости цвета. Чем больше пикселей смещено влево, тем темнее и менее выраженным будет этот цвет. Чем больше пикселей смещено вправо, тем светлее и насыщеннее цвет. Если слева находится слишком много пикселей, будет недостаточно данных для соответствующего цвета, а если слишком много пикселей находится справа, цвет будет слишком насыщенным, без градаций. По гистограмме RGB можно оценить насыщенность цветов, условия передачи полутонов и смещение баланса белого.

Отображение точки автофокусировки

Можно задать отображение точек AF, использовавшихся для фокусировки, которые будут выделены на экране просмотра красными контурами. Если настроен автоматический выбор точки AF, могут отображаться несколько точек AF.

1. Выберите [▶]: Индик.точки AF].

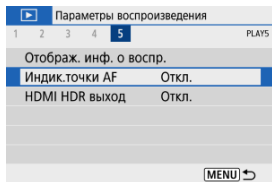

2. Выберите [Вкл.].

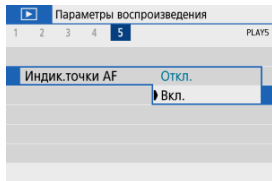

HDMI HDR выход

Можно просматривать изображения RAW в режиме HDR, подключив камеру к телевизору с поддержкой широкого динамического диапазона (HDR).

1. Выберите [▶]: HDMI HDR выход].

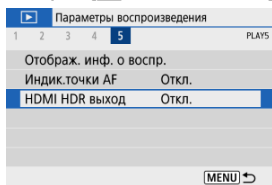

2. Выберите [Вкл.].

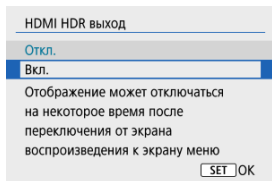

Примечание

- Убедитесь, что в телевизоре HDR настроен вход HDR. Сведения о переключении входов телевизора см. в руководстве по его эксплуатации.
- В зависимости от телевизора, вид изображений может отличаться от ожидаемого.
- Некоторые эффекты изображения и информация могут не отображаться на телевизоре HDR.

Беспроводные функции

В этой главе описывается беспроводное подключение камеры к смартфонам по Bluetooth® или Wi-Fi®, отправка изображений на устройства или в веб-службы, управление камерой с компьютера или беспроводного пульта ДУ, а также другие операции.

Предупреждения

Важно

- Обратите внимание, что Canon не несет ответственности за любой ущерб или повреждение, вызванное неправильными настройками беспроводной связи при использовании камеры. Кроме того, Canon не несет ответственности за любой ущерб или повреждение камеры в результате ее эксплуатации. При использовании функций беспроводной связи пользователь самостоятельно выбирает требуемый ему уровень безопасности. Компания Canon не несет ответственности за любые убытки или повреждения, связанные с несанкционированным доступом или другими нарушениями безопасности.

- [Меню вкладки: Настройки беспроводной связи](#)
- [Подключение Wi-Fi/Bluetooth](#)
- [Подключение к смартфону](#)
- [Подключение к компьютеру по Wi-Fi](#)
- [Подключение по Wi-Fi к принтеру](#)
- [Отправка изображений в веб-службу](#)
- [Подключение Wi-Fi через точки доступа](#)
- [Подключение к беспроводному пульту ДУ](#)
- [Повторное подключение по Wi-Fi](#)
- [Регистрация нескольких групп параметров подключения](#)
- [Режим «В самолете»](#)
- [Параметры Wi-Fi](#)
- [Настройки Bluetooth](#)
- [Имя](#)
- [Настройки GPS](#)
- [Изменение или удаление параметров подключения](#)
- [Сброс настроек связи](#)
- [Экран просмотра информации](#)
- [Использование виртуальной клавиатуры](#)
- [Действия, выполняемые при отображении сообщений об ошибках](#)
- [Меры предосторожности в отношении функции беспроводной связи](#)

- [Безопасность](#)
- [Проверка параметров сети](#)
- [Состояние беспроводной связи](#)

Меню вкладки: Настройки беспроводной связи

● Настройки беспроводной связи 1



(1) [Подключение Wi-Fi/Bluetooth](#)

(2) [Режим «в самолете»](#)

(3) [Параметры Wi-Fi](#)

(4) [Настр. Bluetooth](#)

(5) [Имя](#)

(6) [Настройки GPS](#)

● Настройки беспроводной связи 2

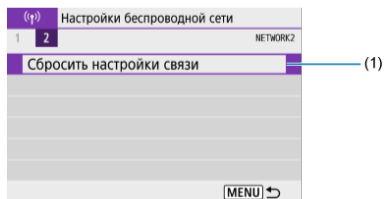

(1) [Сбросить настройки связи](#)

Предупреждения

- Беспроводная связь невозможна, когда камера подключена с помощью интерфейсного кабеля к компьютеру или другому устройству.
- Другие устройства, такие как компьютеры, не могут использоваться с камерой путем подключения с помощью интерфейсного кабеля, когда камера подключена по Wi-Fi.
- Если установить переключатель питания камеры в положение < OFF > или открыть крышку отсека карты памяти/аккумулятора, Wi-Fi-соединение будет разорвано.
- При установленном Wi-Fi-соединении функция автоотключения камеры не работает.

Подключение Wi-Fi/Bluetooth

1. Выберите [(F): Подключение Wi-Fi/Bluetooth].

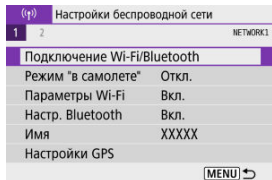

2. Выберите вариант для подключения камеры.

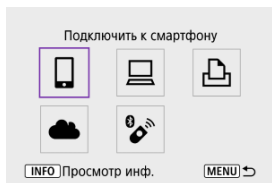

☑ Подключить к смартфону (☑)

С помощью специального приложения Camera Connect на смартфонах или планшетах (в данном руководстве все подобные устройства собирательно называются «смартфонами») можно дистанционно управлять камерой и просматривать хранящиеся в камере изображения по подключению Wi-Fi. После сопряжения камеры со смартфоном, поддерживающим технологию Bluetooth с низким энергопотреблением (далее «Bluetooth») подключение по Wi-Fi может выполняться полностью со смартфона.

☑ Дистанц. управл. (EOS Utility) (☑)

Подключите камеру к компьютеру по Wi-Fi и дистанционно управляйте камерой с помощью программы EOS Utility (ПО EOS). Изображения из камеры можно также автоматически отправлять в компьютер.

☑ Напечатать на Wi-Fi-принтере (☑)

Подключите по Wi-Fi камеру к принтеру, чтобы печатать изображения.

Загрузить в веб-услугу

Изображения могут отправляться прямо из камеры в облачный сервис image.canon для клиентов Canon, после того как вы зарегистрируетесь в качестве участника (бесплатно). Оригинальные файлы изображений, отправленные в сервис image.canon, хранятся в течение 30 дней без ограничений на объем, и их можно скачивать на компьютеры или передавать в другие веб-службы.

Подкл. к беспров. пульту ДУ

Эту камеру можно также подключить по Bluetooth к беспроводному пульту ДУ BR-E1 (продается отдельно) для съемки с дистанционным управлением.

Подключение к смартфону

- [Включение Bluetooth и Wi-Fi на смартфоне](#)
- [Установка на смартфон приложения Camera Connect](#)
- [Подключение по Wi-Fi к смартфону с поддержкой Bluetooth](#)
- [Основные функции приложения Camera Connect](#)
- [Сохранение подключения по Wi-Fi, когда камера выключена](#)
- [Отмена регистрации](#)
- [Подключение по Wi-Fi без использования Bluetooth](#)
- [Автоматическая передача снимаемых изображений](#)
- [Отправка изображений на смартфон с камеры](#)
- [Разъединение Wi-Fi-соединений](#)
- [Настройки для разрешения просмотра изображений со смартфонов](#)

Соединив камеру со смартфоном, поддерживающим технологию Bluetooth, можно выполнять следующие действия.

- Устанавливать соединение Wi-Fi, используя только смартфон (🔗).
- Устанавливать соединение Wi-Fi с камерой, даже если она выключена (🔗).
- Выполнять геопривязку изображений с использованием информации GPS, полученной смартфоном (🔗).
- Дистанционно управлять камерой со смартфона (🔗).

Подключив камеру к смартфону по Wi-Fi, можно также выполнять следующие действия.

- Просматривать и сохранять изображения в камере со смартфона (🔗).
 - Дистанционно управлять камерой со смартфона (🔗).
 - Отправлять изображения в смартфон с камеры (🔗).
-

Включение Bluetooth и Wi-Fi на смартфоне

Включите Bluetooth и Wi-Fi на экране настроек смартфона. Обратите внимание, что регистрация в камере с экрана настроек Bluetooth смартфона невозможна.



Примечание

- Чтобы установить подключение Wi-Fi через точку доступа, см. раздел [Подключение Wi-Fi через точки доступа](#).

Установка на смартфон приложения Camera Connect

Необходимо установить специальное приложение Camera Connect (бесплатно) на смартфон с операционной системой Android или iOS.

- Используйте последнюю версию ОС смартфона.
- Приложение Camera Connect можно установить из магазина Google Play или App Store. Для доступа к магазину Google Play или App Store можно также использовать QR-коды, которые отображаются при регистрации или подключении камеры к смартфону по Wi-Fi.



Примечание

- Сведения о версиях ОС, поддерживаемых приложением Camera Connect, см. на веб-сайте загрузки этого приложения.
- Примеры экранов и другие сведения в этом руководстве могут не соответствовать фактическим элементам пользовательского интерфейса после обновления встроенного ПО камеры или обновления Camera Connect, Android или iOS.

Подключение по Wi-Fi к смартфону с поддержкой Bluetooth

Действия на камере (1)

1. Выберите [(ⓧ): Подключение Wi-Fi/Bluetooth].

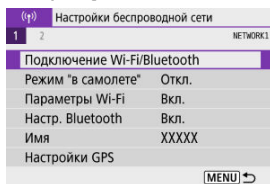

2. Выберите [☐Подключить к смартфону].

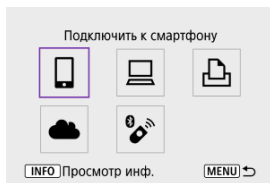

3. Выберите [Добавить уст-во для подключения].

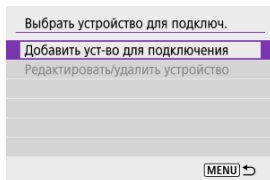

4. Выберите значение.

Установить Camera Connect на смартфон. Отобразить QR-код сайта для загрузки?

Не отображать

Android

iOS

- Если приложение Camera Connect уже установлено, выберите пункт [**Не отображать**].
- Если приложение Camera Connect не установлено, выберите [**Android**] или [**iOS**], отсканируйте отображаемый QR-код с помощью смартфона для доступа в Google Play или App Store и установите приложение Camera Connect.

5. Выберите [Связать по Bluetooth].

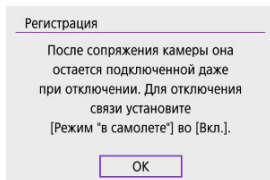
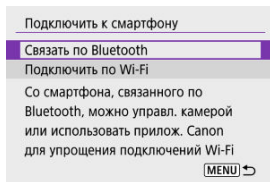

- Нажмите кнопку <  >, чтобы начать регистрацию.

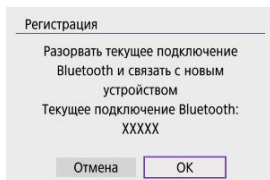
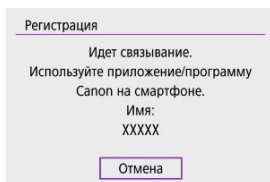

- Чтобы после первоначальной регистрации смартфона установить связь с другим смартфоном, выберите [OK] на показанном выше экране.

Действия на смартфоне (1)

6. Запустите приложение Camera Connect.

- Следуя инструкциям в приложении, выберите камеру для регистрации.

Действия на камере (2)

7. Выберите [ОК].

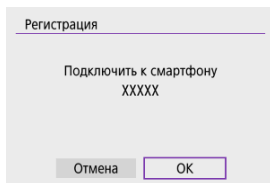

8. Нажмите кнопку < >.

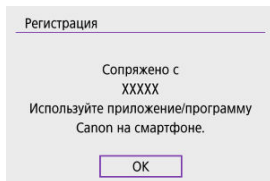

- Теперь регистрация завершена, и камера подключена к смартфону по Bluetooth.
- Когда на смартфоне появится сообщение, используйте смартфон в соответствии с указаниями.



Предупреждения

- Одновременное подключение камеры по Bluetooth к двум и более устройствам невозможно. Порядок переключения на другой смартфон для подключения по Bluetooth см. в разделе [Изменение или удаление параметров подключения](#).
- Bluetooth-соединение потребляет энергию аккумулятора даже после срабатывания функции автоматического отключения питания камеры. Следовательно, при использовании камеры уровень заряда аккумулятора может быть низким.

Устранение неполадок регистрации

- Если на смартфоне хранятся записи регистрации для ранее зарегистрированных камер, регистрация данной камеры может оказаться невозможной. Перед повторной попыткой регистрации удалите записи регистрации ранее зарегистрированных камер с экрана настроек Bluetooth смартфона.



Примечание

- Когда установлено Bluetooth-соединение, с камеры можно отправлять изображения на смартфон ().

Действия на смартфоне (2)

9. Нажмите функцию Camera Connect.

- Сведения о функциях приложения Camera Connect см. в разделе [Основные функции приложения Camera Connect](#).
- Нажмите функцию Camera Connect, чтобы инициировать подключение по Wi-Fi.
- После установления подключения Wi-Fi открывается экран выбранной функции.

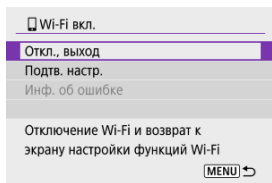

- На экране камеры отображается индикатор [Wi-Fi вкл.].

Подключение Wi-Fi к смартфону с поддержкой Bluetooth выполнено.

- Порядок разъединения Wi-Fi-соединения см. в разделе [Разъединение Wi-Fi-соединений](#).
- При разъединении Wi-Fi-соединения камера переключается на Bluetooth-соединение.
- Для повторного соединения по Wi-Fi запустите приложение Camera Connect и нажмите функцию, которую будете использовать.

Экран [Wi-Fi вкл.]

Откл., выход

- Разъединение Wi-Fi-соединения.

Подтв. настр.

- Можно проверить настройки.

Инф. об ошибке

- Если произошла ошибка Wi-Fi-соединения, можно проверить сведения об ошибке.

Изображения на камере

- Изображения можно просматривать, удалять или оценивать.
- Изображения можно сохранять в смартфоне.
- Можно применять эффекты к изображениям RAW со смартфона ([Творческий помощник](#)).

Удаленная съемка с видеоскателем в реальном времени

- Обеспечивает удаленную съемку с просмотром изображения на смартфоне в режиме реального времени.

Автоматическая передача

- Обеспечивает настройку параметров камеры и приложения для автоматической передачи снимков ([📷](#)).

Удаленное управление с помощью Bluetooth

- Обеспечивает дистанционное управление камерой со смартфона, зарегистрированного по Bluetooth. (Недоступно, если установлено подключение по Wi-Fi.)
- При использовании дистанционного управления по Bluetooth функция автоотключения отключена.

Настройки камеры

- Настройки камеры можно изменить.

С главного экрана приложения Camera Connect можно проверить другие функции.

Сохранение подключения по Wi-Fi, когда камера выключена

Даже когда переключатель питания камеры установлен в положение <OFF>, пока камера связана со смартфоном по Bluetooth, можно с помощью смартфона подключиться по Wi-Fi и просматривать изображения в камере или выполнять другие операции.

Если вы предпочитаете не подключаться по Wi-Fi к выключенной камере, задайте для параметра [Режим "в самолете"] значение [Вкл.] или задайте для параметра [Настр. Bluetooth] значение [Откл.].

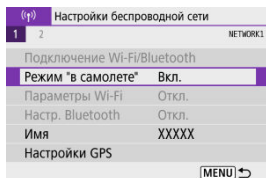

⚠ Предупреждения

- Эту функцию будет невозможно использовать после инициализации настроек беспроводной связи или после удаления информации о подключении смартфона.

Отмена регистрации

Регистрацию смартфона можно отменить, как указано ниже.

1. Выберите [(⌘): Подключение Wi-Fi/Bluetooth].

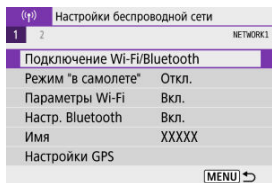

2. Выберите [Подключить к смартфону].

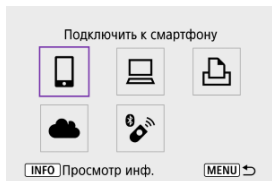

- Если отображается история (📄), нажимайте кнопки < ◀ ▶ > для переключения экрана.

3. Выберите [Редактировать/удалить устройство].

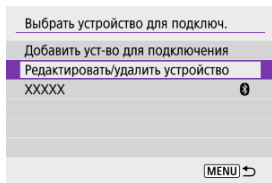

4. Выберите смартфон, регистрацию которого требуется отменить.

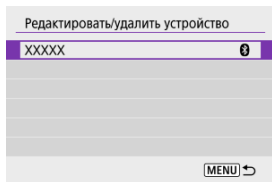

- Зарегистрированные в камере смартфоны обозначаются значком [📶].

5. Выберите [Удалить информацию о соединении].

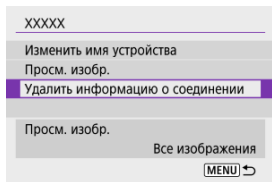

6. Выберите [ОК].

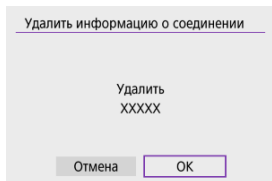

7. Удалите сведения о камере из смартфона.

- В меню настройки Bluetooth на смартфоне удалите сведения о камере, зарегистрированные в смартфоне.

Действия на камере (1)

1. Выберите [(F): Подключение Wi-Fi/Bluetooth].

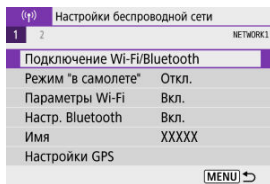

2. Выберите [Подключить к смартфону].

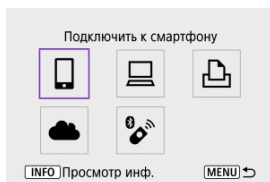

- Если отображается история (☑), нажимайте кнопки < ◀ ▶ > для переключения экрана.

3. Выберите [Добавить уст-во для подключения].

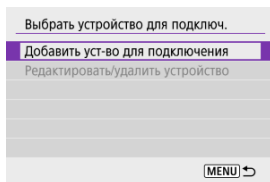

4. Выберите значение.

Установить Camera Connect на смартфон. Отобразить QR-код сайта для загрузки?

Не отображать

Android

iOS

- Если приложение Camera Connect уже установлено, выберите пункт **[Не отображать]**.

5. Выберите [Подключить по Wi-Fi].

Подключить к смартфону

Связать по Bluetooth

Подключить по Wi-Fi

Установить соединение Wi-Fi с помощью камеры и смартфона

MENU ↩

6. Проверьте имя сети (SSID) и пароль.

(1)

Ожидание подключения

Подключите устройство к камере, используя параметры сети ниже и затем зап. прил./программу Canon

Имя сети (SSID) XXXXX-XXX_CanonXX

Пароль XXXXXXXXX

← Отмена Другая сеть

(2)

- Проверьте Имя сети (SSID) (1) и Пароль (2), отображаемые на экране камеры.
- Если в меню **[Параметры Wi-Fi]** (☑) для параметра **[Пароль]** задано значение **[Не запрашив.]**, пароль не отображается и не требуется.



Примечание

- Выбрав на шаге 6 пункт **[Другая сеть]**, можно установить подключение Wi-Fi через точку доступа (📶).

Действия на смартфоне

7. Установите подключение Wi-Fi со смартфона.

Экран смартфона (пример)

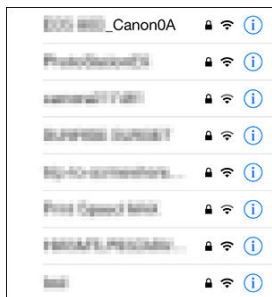

- Включите функцию Wi-Fi на смартфоне, затем нажмите имя сети (SSID), проверенное в шаге 6 в пункте [Действия на камере \(1\)](#).
- Для пароля введите пароль, проверенный в шаге 6 в пункте [Действия на камере \(1\)](#).

8. Запустите приложение Camera Connect и выполните его сопряжение с камерой.

Действия на камере (2)

9. Выберите [OK].

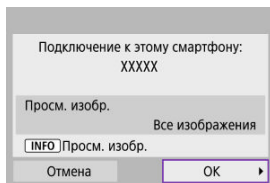

- Для выбора изображений, доступных для просмотра, нажмите кнопку < INFO >. Выполните настройку, как описано в пункте [Настройки для разрешения просмотра изображений со смартфонов](#), начиная с шага 5.

Подключение по Wi-Fi к смартфону выполнено.

- Управляйте камерой с помощью приложения Camera Connect (📷).
- Порядок разъединения Wi-Fi-соединения см. в разделе [Разъединение Wi-Fi-соединений](#).
- Порядок повторного подключения по Wi-Fi см. в разделе [Повторное подключение по Wi-Fi](#).



Примечание

- Когда установлено подключение по Wi-Fi, во время просмотра можно отправлять изображения на смартфон с экрана быстрого управления (📷).

Автоматическая передача снимаемых изображений

Снимки могут автоматически отправляться на смартфон. Перед выполнением этих шагов убедитесь, что камера подключена к смартфону по Wi-Fi.

1. Выберите пункт [(⌘): Параметры Wi-Fi].

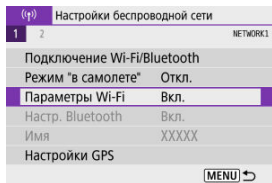

2. Выберите [Отпр. на смартфон после съёмки].

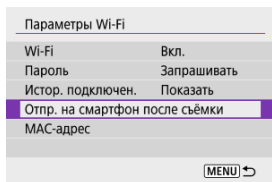

3. Задайте для параметра [Автоотправка] значение [Вкл.].

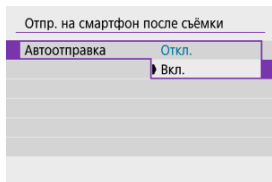

4. Задайте [Разм. для отправки].

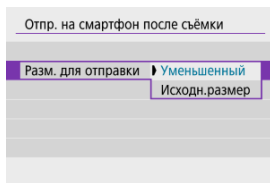

5. Произведите съёмку.

Отправка изображений на смартфон с камеры

С помощью камеры можно отправлять изображения на смартфон, сопряженный по Bluetooth (только устройства Android) или подключенный по Wi-Fi.

1. Переключитесь в режим просмотра.



2. Нажмите кнопку <  >.

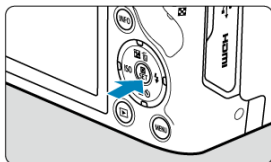

3. Выберите пункт [ Отпр.изобр. на смартфон].

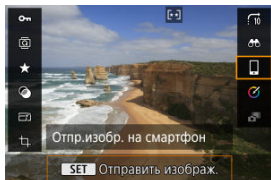



- Если выполнить этот шаг, когда установлено подключение по Bluetooth, выводится сообщение и подключение переключается на Wi-Fi.

4. Выберите параметры отправки и отправьте изображения.

(1) Отправка изображений по одному

1. Выберите изображение для отправки.



- Дискон <  > или кнопками < ◀ ▶ > выберите изображение для отправки, затем нажмите кнопку <  >.
- Чтобы выбрать изображение в индексном режиме, нажмите кнопку <  >.

2. Выберите [Отпр. показ. из.].

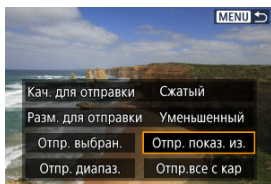

- В пункте [**Разм. для отправки**] можно выбрать размер для отправки изображений.
- При отправке видеозаписей можно выбрать для них качество изображения в пункте [**Кач. для отправки**].

(2) Отправка нескольких выбранных изображений

1. Нажмите кнопку <  >.



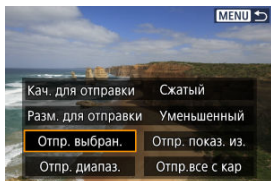

2. Выберите [Отпр. выбран.].



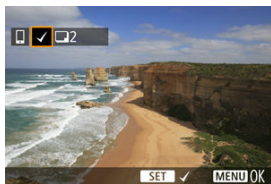

3. Выберите изображения для отправки.

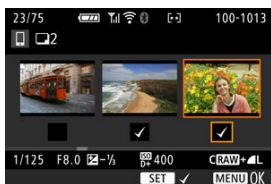

- Дискон <  > или кнопками < ◀ ▶ > выберите изображение для отправки, затем нажмите кнопку <  >.



- Можно нажать кнопку <  >, чтобы выбирать изображения на экране с 3-мя изображениями. Для возврата в режим одиночного изображения нажмите кнопку <  >.
- После выбора изображений для отправки нажмите кнопку < MENU >. Выберите [OK], когда появится сообщение.

4. Выберите [Разм. для отправки].

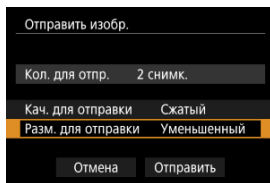

- На открывшемся экране выберите размер изображения.

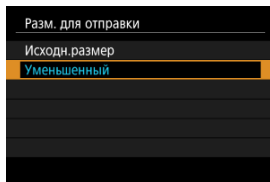

- При отправке видеозаписей выберите качество изображения в пункте [Кач. для отправки].

5. Выберите [Отправить].

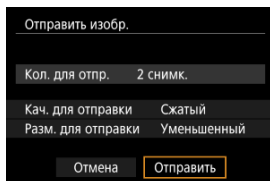

(3) Отправка указанного диапазона изображений

1. Нажмите кнопку <  >.



2. Выберите пункт [Отпр. диапазон.].

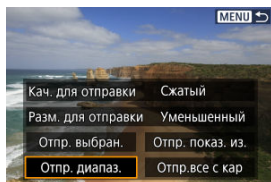

3. Укажите диапазон изображений.

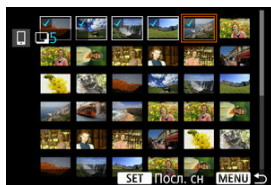

- Выберите первое изображение (начальную точку).
- Затем выберите последнее изображение (конечную точку). Флажок [✓] добавляется ко всем изображениям в диапазоне от первого до последнего изображения.
- Чтобы отменить выбор, повторите этот шаг.
- Чтобы изменить количество изображений, отображаемых в индексном режиме, нажмите кнопку <  > или < Q >.

4. Подтвердите диапазон.

- Нажмите кнопку < MENU >.
Выберите [ОК], когда появится сообщение.

5. Выберите [Разм. для отправки].

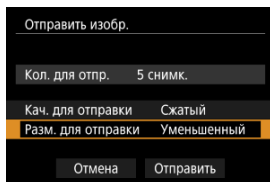

- На открывшемся экране выберите размер изображения.

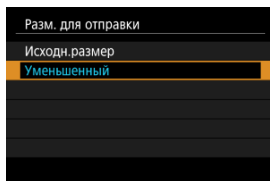

- При отправке видеозаписей выберите качество изображения в пункте [Кач. для отправки].

6. Выберите [Отправить].

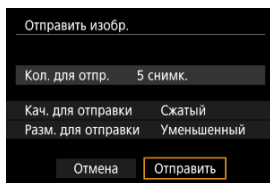

(4) Отправка всех изображений с карты

1. Нажмите кнопку  >.



2. Выберите пункт [Отпр.все с кар].

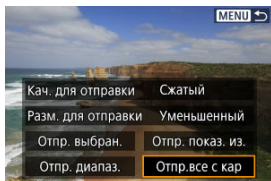

3. Выберите [Разм. для отправки].

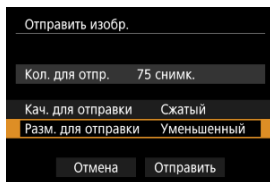

- На открывшемся экране выберите размер изображения.

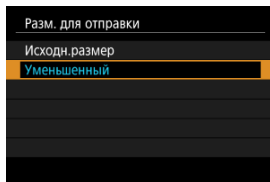

- При отправке видеозаписей выберите качество изображения в пункте [**Кач. для отправки**].

4. Выберите [Отправить].

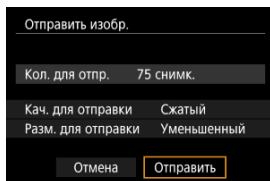

(5) Отправка изображений, удовлетворяющих условиям поиска

Можно одновременно отправить все изображения, которые удовлетворяют условиям поиска, заданным в пункте [Зад. условий поиска изобр.]. Подробные сведения о пункте [Зад. условий поиска изобр.] см. в разделе [Задание условий поиска изображений](#).

1. Нажмите кнопку <  >.



2. Выберите пункт [Отпр.все найд.].

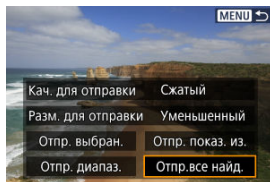

3. Выберите [Разм. для отправки].

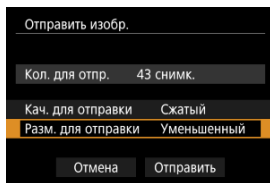

- На открывшемся экране выберите размер изображения.

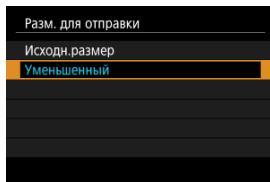

- При отправке видеозаписей выберите качество изображения в пункте [**Кач. для отправки**].

4. Выберите [Отправить].

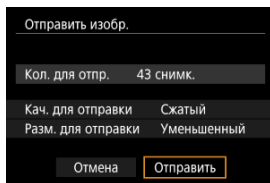

Завершение передачи изображений

- Нажмите кнопку < MENU > на экране передачи изображений.
- Порядок разъединения Wi-Fi-соединения см. в разделе [Разъединение Wi-Fi-соединений](#).

Предупреждения

- Во время передачи изображений съемка невозможна даже при полностью нажатой кнопке спуска затвора.

Примечание

- Процесс передачи изображения можно отменить, выбрав пункт [Отмена].
- Одновременно можно выбрать до 999 файлов.
- При установленном Wi-Fi-соединении в смартфоне рекомендуется отключать функцию энергосбережения.
- При выборе уменьшенного размера фотографий он применяется ко всем отправляемым в это время фотографиям. Обратите внимание, что фотографии с размером **S2** не уменьшаются.
- Выбранное сжатие видеозаписей применяется ко всем отправляемым в это время видеозаписям.
- При питании камеры от аккумулятора убедитесь, что он полностью заряжен.

Разъединение Wi-Fi-соединений

На экране [📶 Wi-Fi вкл.] выберите пункт [Откл., выход].

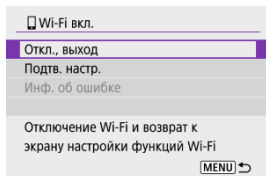

- Если экран [📶 Wi-Fi вкл.] не отображается, выберите [(☛)]: **Подключение Wi-Fi/Bluetooth**.
- Выберите [Откл., выход], затем выберите [OK] на экране запроса подтверждения.

Настройки для разрешения просмотра изображений со смартфонов

Изображения можно указывать после разъединения Wi-Fi-соединения.

1. Выберите [(F): Подключение Wi-Fi/Bluetooth].

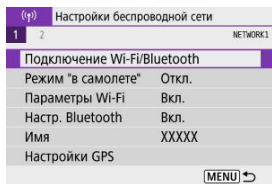

2. Выберите [Подключить к смартфону].

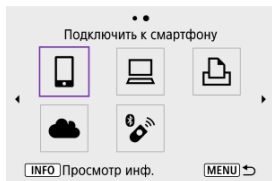

- Если отображается история (📄), нажимайте кнопки < ◀ ▶ > для переключения экрана.

3. Выберите [Редактировать/удалить устройство].

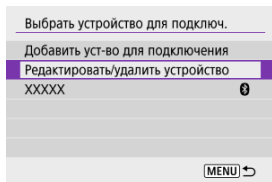

4. Выберите смартфон.

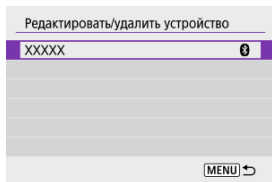

- Выберите имя смартфона, на котором эти изображения должны быть доступны для просмотра.

5. Выберите [Просм. избр.].

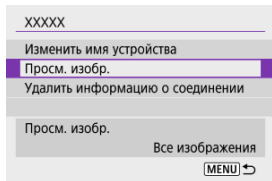

6. Выберите значение.

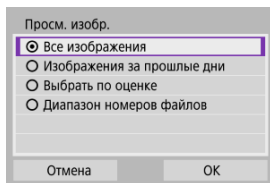

- Выберите **[ОК]**, чтобы открыть экран настройки.

[Все изображения]

- Для просмотра будут доступны все изображения на карте памяти.

[Изображения за прошлые дни]

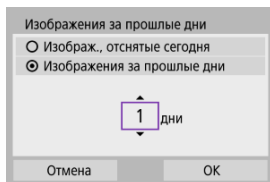

- Указание доступных для просмотра изображений в зависимости от даты съемки. Можно указать изображения, снятые не более девяти дней назад.
- При выборе пункта **[Изображения за прошлые дни]** для просмотра будут доступны изображения, снятые за указанное количество дней до текущей даты. Установите количество дней с помощью кнопок **<▲>** **<▼>**, затем нажмите кнопку **<⊗>** для подтверждения выбора.
- После выбора **[ОК]** будут заданы доступные для просмотра изображения.

⚠ Предупреждения

- Если для параметра **[Просм. изобр.]** задано любое другое значение, кроме **[Все изображения]**, удаленная съемка невозможна.

[Выбрать по оценке]

★Выбрать по оценке	
★Все	25
[☆]	5
[☆]	0
[☆]	12
[☆]	8
[☆]	0
OFF	18



- Указание доступных для просмотра изображений в зависимости от того, была ли добавлена (или не добавлена) оценка, а также от типа оценки.
- После выбора типа оценки будут заданы доступные для просмотра изображения.

[Диапазон номеров файлов] (Выбрать диапазон)

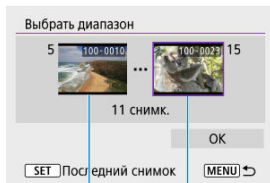

- (1)
 - (2)
- Чтобы указать доступные для просмотра изображения, выберите первое и последнее изображение в списке изображений, упорядоченных по номерам файлов.
 1. Нажмите кнопку $\langle \text{SET} \rangle$, чтобы открыть экран выбора изображений. Для выбора изображений используйте диск $\langle \text{Sun} \rangle$ или кнопки $\langle \blacktriangleleft \blacktriangleright \rangle$.
Чтобы выбрать изображение в индексном режиме, нажмите кнопку $\langle \text{Grid} \rangle$.
 2. Выберите начальное изображение (1).
 3. Нажмите кнопку $\langle \blacktriangleright \rangle$ и выберите конечное изображение (2).
 4. Выберите [OK].

Предупреждения

- В случае прекращения Wi-Fi-соединения во время дистанционной видеосъемки происходит следующее.
 - Любая текущая запись видео в режиме видеосъемки будет продолжена.
 - Любая текущая запись видео в режиме фотосъемки будет завершена.
- Если установлено Wi-Fi-соединение со смартфоном, некоторые функции недоступны.
- При дистанционной съемке скорость автофокусировки может снизиться.
- В зависимости от состояния связи отображение изображения или спуск затвора могут выполняться с задержкой.
- При сохранении изображений в смартфон съемка невозможна, даже если нажать кнопку спуска затвора камеры. Кроме того, может выключиться экран камеры.

Примечание

- При установленном Wi-Fi-соединении в смартфоне рекомендуется отключать функцию энергосбережения.

Подключение к компьютеру по Wi-Fi

[Управление камерой с помощью программы EOS Utility](#)

В этом разделе описывается, как подключить камеру к компьютеру по Wi-Fi и выполнять операции с камерой с помощью ПО EOS или другого специализированного ПО. Перед установлением Wi-Fi-соединения установите на компьютер последнюю версию программного обеспечения.

Инструкции по работе с компьютером см. в его руководстве пользователя.

Управление камерой с помощью программы EOS Utility

Программа EOS Utility (ПО EOS) позволяет импортировать изображения из камеры, управлять камерой и выполнять другие операции.

Действия на камере (1)

1. Выберите [(F): Подключение Wi-Fi/Bluetooth].

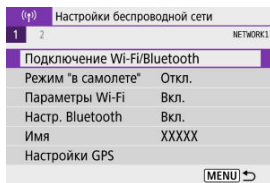

2. Выберите пункт [Дистанц. управл. (EOS Utility)].

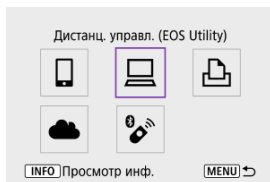

- Если отображается история (📄), нажимайте кнопки < ◀ ▶ > для переключения экранов.

3. Выберите [Добавить уст-во для подключения].

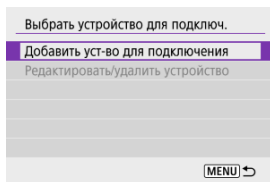

4. Проверьте имя сети (SSID) и пароль.

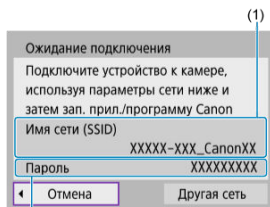

- Проверьте Имя сети (SSID) (1) и Пароль (2), отображаемые на экране камеры.
- Если в меню [Параметры Wi-Fi] для параметра [Пароль] задано значение [Не запрашив.], пароль не отображается и не требуется. Подробнее см. в разделе [Параметры Wi-Fi](#).

Действия на компьютере (1)

5. Выберите имя сети (SSID), затем введите пароль.

Экран компьютера (пример)

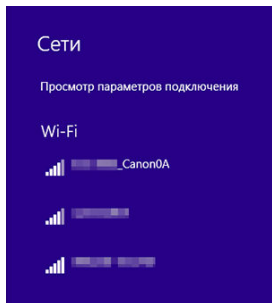

- На экране параметров сети в компьютере выберите имя сети (SSID), проверенное в шаге 4 в пункте [Действия на камере \(1\)](#).
- Для пароля введите пароль, проверенный в шаге 4 в пункте [Действия на камере \(1\)](#).

Действия на камере (2)

6. Выберите [OK].

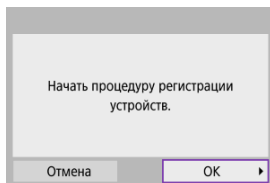

- Отображается следующее сообщение. «*****» представляет собой последние шесть цифр MAC-адреса подключаемой камеры.

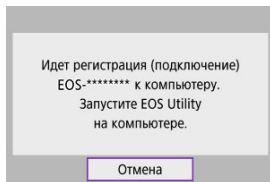

Действия на компьютере (2)

7. Запустите программу EOS Utility.

8. В программе EOS Utility нажмите кнопку [Подключение через Wi-Fi/локальную сеть].

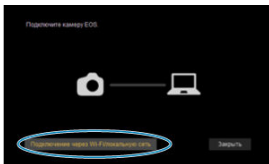

- Если отображается сообщение, относящееся к брандмауэру, выберите вариант [Да].

9. Нажмите кнопку [Подключение].

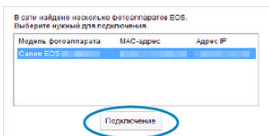

- Выберите камеру, к которой требуется подключиться, затем нажмите кнопку [Подключение].

Действия на камере (3)

10. Установите подключение по Wi-Fi.

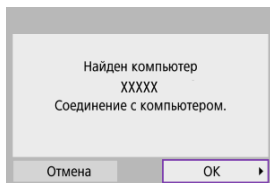

- Выберите [OK].

Экран [Wi-Fi вкл.]

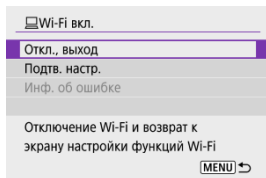

Откл., выход

- Разъединение Wi-Fi-соединения.

Подтв. настр.

- Можно проверить настройки.

Инф. об ошибке

- Если произошла ошибка Wi-Fi-соединения, можно проверить сведения об ошибке.

Подключение по Wi-Fi к компьютеру выполнено.

- Управляйте камерой с помощью программы EOS Utility на компьютере.
- Порядок повторного подключения по Wi-Fi см. в разделе [Повторное подключение по Wi-Fi](#).



Предупреждения

- В случае прекращения Wi-Fi-соединения во время дистанционной видеосъемки происходит следующее.
 - Любая текущая запись видео в режиме видеосъемки будет продолжена.
 - Любая текущая запись видео в режиме фотосъемки будет завершена.
- Когда камера установлена в режим записи видео с помощью программы EOS Utility, камеру невозможно использовать в режиме фотосъемки.
- Если установлено Wi-Fi-соединение с программой EOS Utility, некоторые функции недоступны.
- При дистанционной съемке скорость автофокусировки может снизиться.
- В зависимости от состояния связи отображение изображения или спуск затвора могут выполняться с задержкой.
- При удаленной съемке в режиме Live View скорость передачи изображений ниже, чем при подключении через интерфейсный кабель. Поэтому перемещающиеся объекты не могут отображаться плавно.

Подключение по Wi-Fi к принтеру

 [Печать изображений](#)

 [Параметры печати](#)

В этом разделе рассматривается печать изображений при прямом подключении камеры к принтеру по Wi-Fi. Инструкции по работе с принтером см. в его руководстве пользователя.

1. Выберите []: Подключение Wi-Fi/Bluetooth].



2. Выберите [] Напечатать на Wi-Fi-принтере].

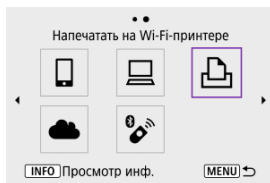

- Если отображается история () , нажимайте кнопки < ◀ ▶ > для переключения экранов.

3. Выберите [Добавить уст-во для подключения].

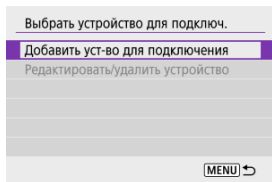

4. Проверьте имя сети (SSID) и пароль.

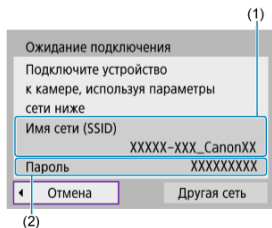

- Проверьте Имя сети (SSID) (1) и Пароль (2), отображаемые на экране камеры.
- Если в меню [Параметры Wi-Fi] (🔒) для параметра [Пароль] задано значение [Не запрашив.], пароль не отображается и не требуется.

5. Подготовьте принтер.

- В меню настроек Wi-Fi принтера, который необходимо использовать, выберите проверенное ранее имя сети (SSID).
- Для пароля введите пароль, проверенный на шаге 4.

6. Выберите принтер.

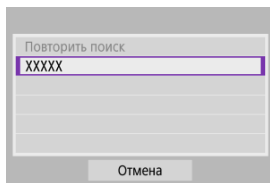

- В списке обнаруженных принтеров выберите принтер, к которому требуется подключиться по Wi-Fi.
- Если в списке отсутствует требуемый принтер, чтобы камера смогла найти и показать его, попробуйте выбрать **[Повторить поиск]**.





Примечание

- Чтобы установить подключение Wi-Fi через точку доступа, см. раздел [Подключение Wi-Fi через точки доступа](#).

Печать изображений по одному

1. Выберите изображение для печати.



- Дискон <  > или кнопками < ◀ ▶ > выберите изображение для печати, затем нажмите кнопку <  >.
- Чтобы выбрать изображение в индексном режиме, нажмите кнопку <  >.

2. Выберите [Печать снимка].

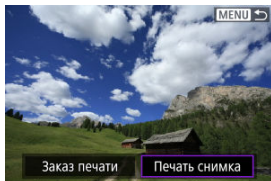

3. Распечатайте изображение.

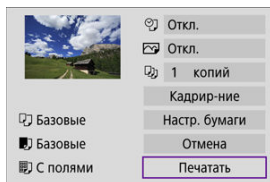

- Порядок настройки печати см. в разделе [Параметры печати](#).
- Выберите пункт **[Печатать]**, затем **[ОК]** для начала печати.

Печать в соответствии с указанными параметрами изображений

1. Нажмите кнопку  >.

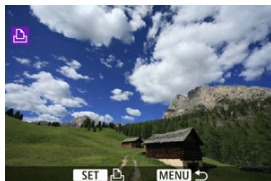

2. Выберите пункт [Заказ печати].

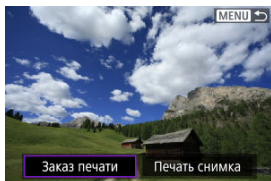

3. Установите параметры печати.

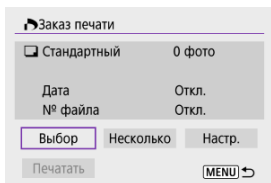

- Порядок настройки печати см. в разделе [Заказ печати \(DPOF\)](#).
- Если заказ печати был подготовлен до установления подключения по Wi-Fi, переходите к шагу 4.

4. Выберите пункт [Печатать].

- Пункт [Печатать] доступен только в том случае, если выбрано изображение и принтер готов к печати.

5. Задайте настройки в пункте [Настр. бумаги] (🔗).

6. Распечатайте изображение.

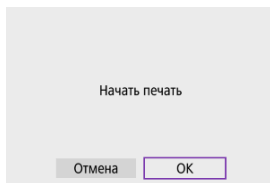

- При выборе [OK] начинается печать.

⚠ Предупреждения

- Когда установлено подключение к принтеру по Wi-Fi, съемка невозможна.
- Печать видеозаписей невозможна.
- Перед печатью обязательно задайте размер бумаги.
- Некоторые принтеры могут не поддерживать печать номеров файлов.
- Некоторые принтеры могут печатать даты на полях, если выбрано значение [С полями].
- При печати на некоторых принтерах дата может выглядеть бледной, если она напечатана на темном фоне или на полях.
- Изображения RAW невозможно печатать с помощью пункта [Заказ печати]. Выполните печать, выбрав [Печать снимка].



Примечание

- При питании камеры от аккумулятора убедитесь, что он полностью заряжен.
- После выбора пункта **[Печатать]** может пройти некоторое время, прежде чем печать начнется, в зависимости от размера файла и качества изображения.
- Для остановки печати нажмите кнопку , пока отображается **[Отмена]**, затем выберите **[ОК]**.
- При печати с помощью пункта **[Заказ печати]** можно выбрать пункт **[Продолж.]**, чтобы продолжить печать оставшихся изображений, если процесс печати был остановлен. Обратите внимание на то, что печать не будет возобновлена при возникновении следующих событий:
 - Перед возобновлением печати заказ печати был изменен или были удалены какие-либо указанные изображения.
 - Если перед возобновлением печати была задана индексная печать и были изменены настройки бумаги.
- В случае неполадок при печати см. [Примечания](#).

Параметры печати

Индикация на экране и устанавливаемые параметры зависят от принтера. Кроме того, некоторые настройки могут быть недоступны. Подробнее см. в инструкции по эксплуатации принтера.

Экран настройки параметров печати

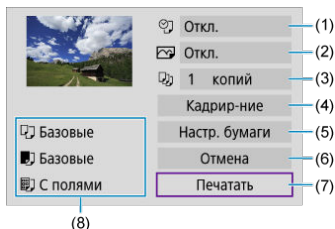

- (1) Задание печати даты или номера файла (🔗).
- (2) Задание эффектов печати (🔗).
- (3) Задание числа печатаемых копий (🔗).
- (4) Задание области печати (🔗).
- (5) Задание размера бумаги, типа бумаги и макета (🔗, 🔗, 🔗).
- (6) Возврат на экран выбора изображений.
- (7) Начало печати.
- (8) Отображаются заданные размер бумаги, тип и макет.

* Для некоторых принтеров определенные настройки могут быть недоступны.

Настройки бумаги

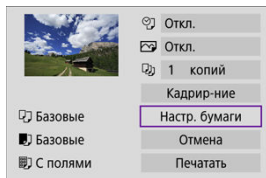

- Выберите пункт [**Настр. бумаги**].

Настройка размера бумаги

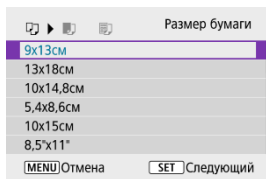

- Выберите размер бумаги, загруженной в принтер.

Настройка типа бумаги

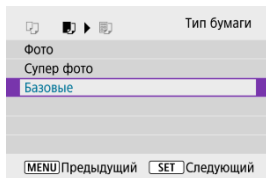

- Выберите тип бумаги, загруженной в принтер.

Настройка вида страницы

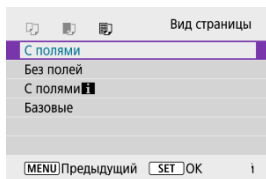



- Выберите вид страницы.

Предупреждения

- Если соотношение сторон изображения отличается от соотношения сторон бумаги, изображение может быть значительно обрезано при печати без полей. Кроме того, изображения могут печататься с меньшим разрешением.

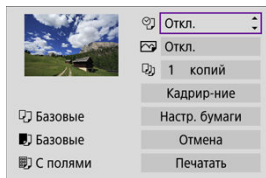
Задание печати даты/номера файла



- Выберите .
- Выберите, что требуется печатать.

Задание эффектов печати (оптимизация снимка)

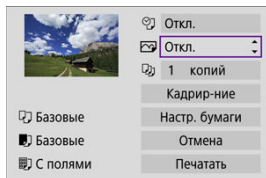



- Выберите .
- Выберите эффекты печати.

Предупреждения

- Чувствительность ISO может быть неправильно определена в информации о съемке, напечатанной для изображений, снятых с расширенной чувствительностью ISO (H).
- Значение **[Базовые]** в эффектах печати и других параметрах относится к настройкам по умолчанию, определенным изготовителем принтера. Подробнее о значении **[Базовые]** см. в инструкции по эксплуатации принтера.

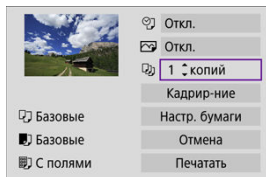
Задание количества копий



- Выберите .
- Выберите число печатаемых копий.

Кадрирование изображения

Задавайте кадрирование непосредственно перед печатью. Если задать другие параметры печати после кадрирования изображений, может потребоваться повторное кадрирование.

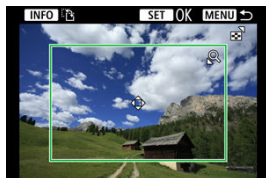

1. Выберите [Кадрирование] на экране настройки параметров печати.
2. Задайте размер, положение и соотношение сторон рамки кадрирования.

- Распечатывается область, расположенная внутри рамки кадрирования. Форму рамки кадрирования (соотношение сторон) можно изменить в пункте [Настр. бумаги].

Изменение размера рамки кадрирования

Нажмите кнопку $\langle Q \rangle$ или $\langle \text{шашка} \rangle$ для изменения размеров рамки кадрирования.

Перемещение рамки кадрирования

Кнопками $\langle \blacktriangle \rangle$ $\langle \blacktriangledown \rangle$ $\langle \blacktriangleleft \rangle$ $\langle \blacktriangleright \rangle$ перемещайте рамку по вертикали или горизонтали.

Переключение ориентации рамки кадрирования

Нажимая кнопку $\langle \text{INFO} \rangle$, можно менять ориентацию рамки кадрирования с вертикальной на горизонтальную и обратно.

3. Для выхода из режима кадрирования нажмите кнопку $\langle \text{шашка} \rangle$.

- Область обрезки изображения можно проверить в левом верхнем углу экрана настройки параметров печати.

Предупреждения

- На некоторых принтерах обрезанная область изображения может распечатываться не так, как было указано.
- Чем меньше рамка кадрирования, тем с меньшим разрешением печатается изображение.

Примечание

Обработка ошибок принтера

- Если после устранения причины ошибки (например, нет чернил или нет бумаги) и выбора **[Дальше]** печать не возобновляется, воспользуйтесь кнопками на принтере. Подробные сведения о возобновлении печати см. в инструкции по эксплуатации принтера.

Сообщения об ошибках

- Если во время печати возникла ошибка, на экран выводится сообщение об ошибке. После устранения причины ошибки возобновите печать. Подробнее об устранении неполадок при печати см. в инструкции по эксплуатации принтера.

Ошибка с бумагой

- Проверьте правильность загрузки бумаги.

Ошибка с картриджем

- Проверьте уровень чернил в принтере и состояние емкости для отработанных чернил.

Аппаратная ошибка

- Проверьте все возможные неполадки в работе принтера, не относящиеся к бумаге или чернилам.

Ошибка файла

- Печать выбранного изображения невозможна. Может оказаться, что невозможно напечатать изображения, полученные с помощью другой камеры, или изображения, отредактированные на компьютере.

Отправка изображений в веб-службу

[Регистрация на image.canon](#)

[Отправка изображений](#)

В этом разделе рассматривается отправка изображений в image.canon.

Регистрация на image.canon

Свяжите камеру с image.canon, чтобы отправлять изображения напрямую с камеры.

- Требуется компьютер или смартфон с браузером и подключением к Интернету.
- Потребуется ввести адрес электронной почты, используемый на компьютере или смартфоне.
- Инструкции по использованию служб image.canon и сведения о регионах, в которых она доступна, см. на сайте image.canon (<https://image.canon/>).
- Может взиматься отдельная плата за подключение к поставщику услуг Интернета и к точке доступа.

Действия на камере (1)

1. Выберите [(F)]: Подключение Wi-Fi/Bluetooth).

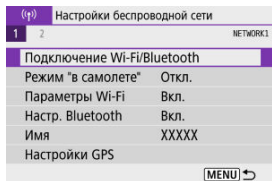

2. Выберите [ Загрузить в веб-услугу].

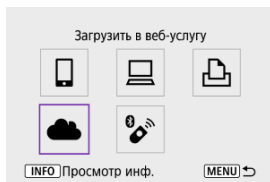

3. Выберите [Принимаю].

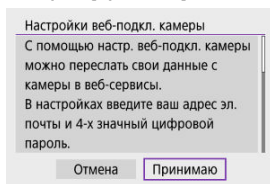

4. Установите подключение по Wi-Fi.

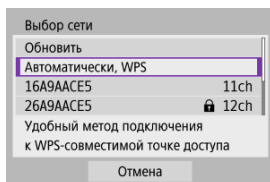

- Подключитесь к точке доступа по Wi-Fi. Переходите к шагу 6 в разделе [Подключение Wi-Fi через точки доступа](#).

5. Введите свой адрес электронной почты.

Настройки веб-подкл. камеры

Введите адрес эл. почты, чтобы
получ. ссылку для запуска устан.
(до 254 символов)

Отмена ОК

- Введите свой адрес электронной почты и выберите **[ОК]**.

6. Введите 4-значное число.

Настройки веб-подкл. камеры

Введите 4-х значный пароль
для подтверж. во время устан.

Отмена ОК

- Введите произвольное 4-значное число и выберите **[ОК]**.

7. Выберите [OK].

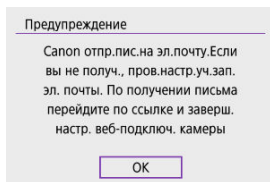

- Значок [📶] изменяется на значок [📶📷].

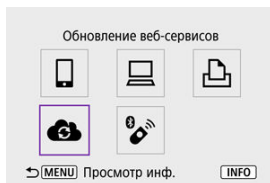

Действия на компьютере или смартфоне

8. Настройте веб-ссылку камеры.

- Откройте страницу из сообщения с уведомлением.
- Следуйте инструкциям для завершения настройки на странице настроек веб-подключения камеры.

Действия на камере (2)

9. Добавьте «image.canon» в качестве места назначения.

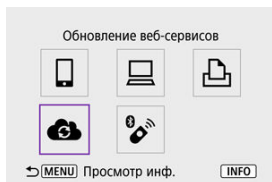

- Выберите [📁].
Служба image.canon добавлена.

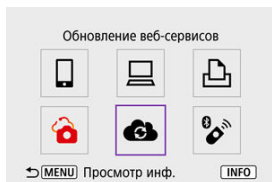

Отправка изображений

Изображения можно отправлять на image.canon. Оригинальные файлы изображений, отправленные в сервис image.canon, хранятся в течение 30 дней без ограничений на объем, и их можно скачивать на компьютеры или передавать в другие веб-службы.

Подключение к image.canon по Wi-Fi

1. Выберите [(F): Подключение Wi-Fi/Bluetooth].

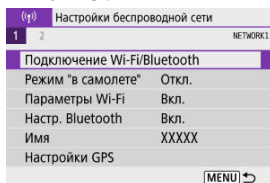

2. Выберите image.canon.

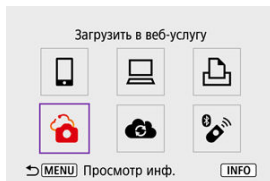

- Если отображается история (📄), нажимайте кнопки < ◀ ▶ > для переключения экранов.

Отправка изображений по одному

1. Выберите изображение для отправки.



- Дискон < ☀ > или кнопками < ◀ ▶ > выберите изображение для отправки, затем нажмите кнопку < (SET) >.
- Чтобы выбрать изображение в индексном режиме, нажмите кнопку < [Grid] >.

2. Выберите [Отпр. показ. из.].

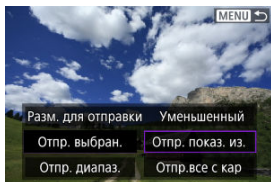

- В пункте [**Разм. для отправки**] можно выбрать размер для отправки изображений.
- На экране после отправки изображений выберите [**ОК**], чтобы завершить подключение по Wi-Fi.

Отправка нескольких выбранных изображений

1. Нажмите кнопку .

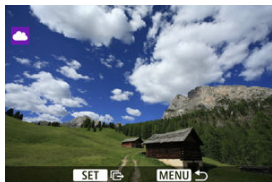

2. Выберите [Отпр. выбран.].

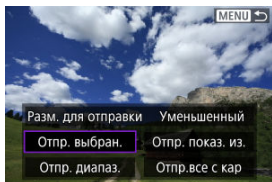

3. Выберите изображения для отправки.

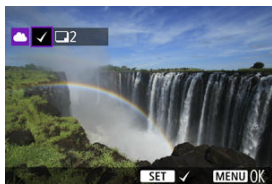

- Дискон <  > или кнопками <  > <  > выберите изображение для отправки, затем нажмите кнопку <  >.
- Можно нажать кнопку <  >, чтобы выбрать изображение на экране с 3-мя изображениями. Для возврата в режим одиночного изображения нажмите кнопку <  >.

4. Выберите [Разм. для отправки].

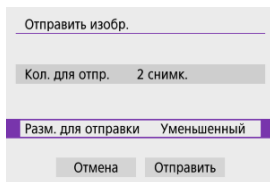

Отправить изобр.

Кол. для отпр. 2 снимк.

Разм. для отправки Уменьшенный

Отмена Отправить

- На открывшемся экране выберите размер изображения.

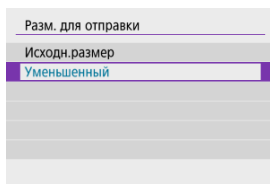

Разм. для отправки

Исходн.размер

Уменьшенный

5. Выберите [Отправить].

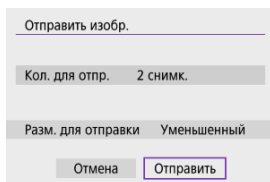

Отправить изобр.

Кол. для отпр. 2 снимк.

Разм. для отправки Уменьшенный

Отмена Отправить

- На экране после отправки изображений выберите **[ОК]**, чтобы завершить подключение по Wi-Fi.

Отправка указанного диапазона изображений

Укажите диапазон изображений для одновременной отправки всех изображений из этого диапазона.

1. Нажмите кнопку <  >.

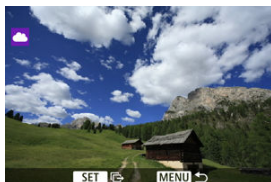

2. Выберите пункт [Отпр. диапазон.].

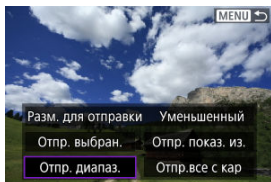

3. Укажите диапазон изображений.



- Выберите первое изображение (начальную точку).
- Выберите последнее изображение (конечную точку).
Изображения выбираются, и отображается значок [✓].
- Чтобы отменить выбор, повторите этот шаг.
- Можно нажать кнопку <  >, чтобы изменить количество изображений в индексном режиме.

4. Подтвердите диапазон.

- Нажмите кнопку < MENU >.

5. Выберите [Разм. для отправки].

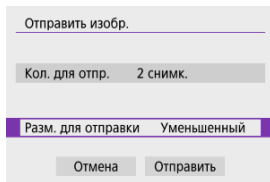

- На открывшемся экране выберите размер изображения.

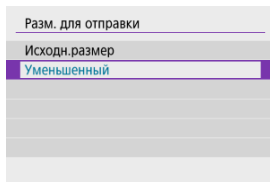

6. Выберите [Отправить].

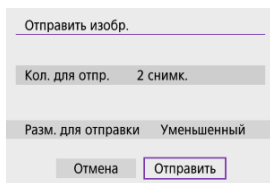

- На экране после отправки изображений выберите **[ОК]**, чтобы завершить подключение по Wi-Fi.

Отправка всех изображений с карты

1. Нажмите кнопку <  >.



2. Выберите пункт [Отпр.все с кар].

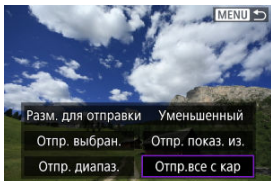

3. Выберите [Разм. для отправки].

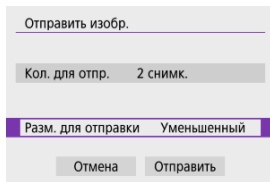

- На открывшемся экране выберите размер изображения.

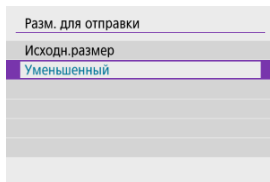

4. Выберите [Отправить].

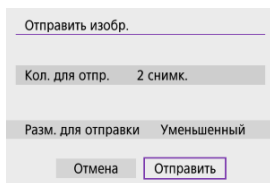

- На экране после отправки изображений выберите **[ОК]**, чтобы завершить подключение по Wi-Fi.

Отправка изображений, удовлетворяющих условиям поиска

Можно одновременно отправить все изображения, которые удовлетворяют условиям поиска, заданным в пункте [Зад. условий поиска изобр.]. Подробные сведения о пункте [Зад. условий поиска изобр.] см. в разделе [Задание условий поиска изображений](#).

1. Нажмите кнопку <  >.



2. Выберите пункт [Отпр.все найд.].

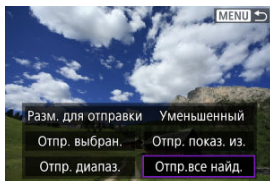

3. Выберите [Разм. для отправки].

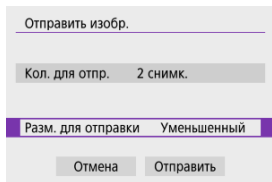

- На открывшемся экране выберите размер изображения.

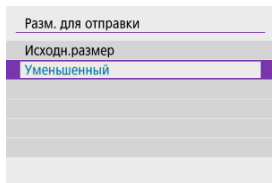

4. Выберите [Отправить].

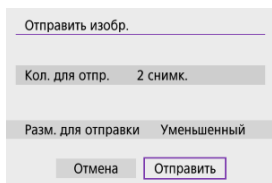

- На экране после отправки изображений выберите **[ОК]**, чтобы завершить подключение по Wi-Fi.

Предупреждения

- Когда камера подключена по Wi-Fi к image.canon, съемка невозможна, даже если нажать кнопку спуска затвора на камере.



Примечание

- Некоторые изображения может быть невозможно отправить, если выбран вариант **[Отпр. диапазон.]**, **[Отпр. все с кар]** или **[Отпр. все найд.]**.
- При уменьшении размера изображения изменяется размер всех одновременно отправляемых изображений. Обратите внимание, что видеозаписи или фотографии с размером **S2** не уменьшаются.
- Вариант **[Уменьшенный]** применяется только к фотографиям, снятым камерами той же модели, что и эта камера. Фотографии, снятые другими камерами, отправляются без изменения размера.
- На `image.sapop` можно проверить журнал отправленных изображений.
- При питании камеры от аккумулятора убедитесь, что он полностью заряжен.

Подключение Wi-Fi через точки доступа

[Режим точки доступа камеры](#)

[Настройка IP-адреса вручную](#)

В этом разделе рассматривается порядок установления подключения по Wi-Fi с использованием точки доступа, поддерживающей WPS (режим PBC). Сначала выясните положение кнопки WPS и время, в течение которого ее требуется держать нажатой. Для подключения по Wi-Fi может потребоваться около 1 мин.

1. Выберите [(P)]: Подключение Wi-Fi/Bluetooth].

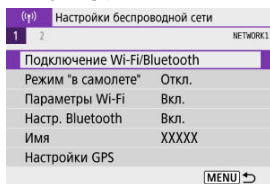

2. Выберите значение.

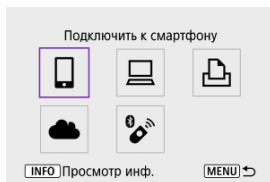

- Если отображается история [(P)], нажимайте кнопки < ◀ ▶ > для переключения экранов.

3. Выберите [Добавить уст-во для подключения].

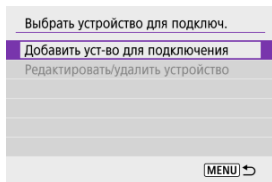

- Если выбран пункт [Подключить к смартфону], отображается следующее сообщение. Если приложение Camera Connect уже установлено, выберите пункт [Не отображать].



- На отображаемом далее экране [Подключить к смартфону] выберите [Подключить по Wi-Fi].

4. Выберите [Другая сеть].

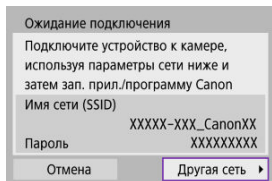

- Отображается при выборе [📱], [💻] или [🖨].

5. Выберите [Автоматически, WPS].

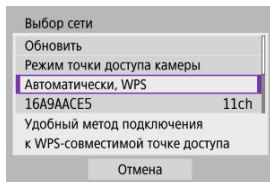

Примечание

- Описание отображаемого на шаге 5 пункта **[Режим точки доступа камеры]** см. в разделе [Режим точки доступа камеры](#).

6. Выберите [WPS-PBC].

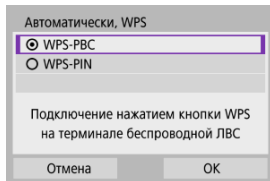

- Выберите **[OK]**.

7. Подключитесь к точке доступа по Wi-Fi.

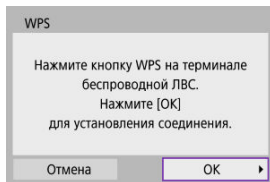

- Нажмите кнопку WPS на точке доступа.
- Выберите **[OK]**.

8. Выберите **[Автоматический выбор]**.

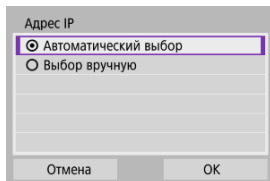

- Выберите **[OK]**, чтобы открыть экран настройки для функции Wi-Fi.
- Если с настройкой **[Автоматический выбор]** произошла ошибка, см. раздел [Настройка IP-адреса вручную](#).

9. Укажите настройки для функции Wi-Fi.

[📱 Подключить к смартфону]

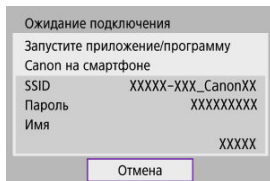

- На экране параметров Wi-Fi смартфона нажмите имя сети (SSID), отображаемое на камере, затем введите пароль точки доступа для подключения.

Переходите к шагу 8 в разделе [Подключение по Wi-Fi без использования Bluetooth](#).

[🖨️ Дистанц. управл. (EOS Utility)]

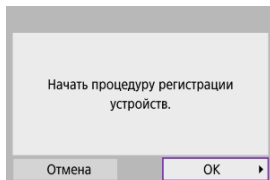

Переходите к шагу 7 или 8 в пункте [Действия на компьютере \(2\)](#).

[🖨️ Напечатать на Wi-Fi-принтере]

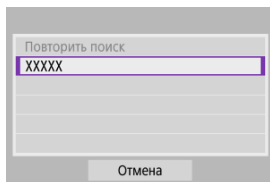

Переходите к шагу 6 в пункте [Подключение по Wi-Fi к принтеру](#).

Зарегистрируйтесь на image.canon.

Переходите к шагу 5 в разделе [Регистрация на image.canon](#).

Режим точки доступа камеры

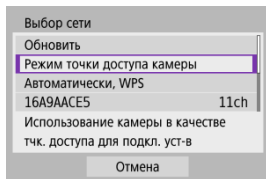

Режим точки доступа камеры предназначен для подключения камеры по Wi-Fi непосредственно к каждому устройству. Отображается при выборе [📱], [💻] или [🖨️] после [(⌘): Подключение Wi-Fi/Bluetooth].

Настройка IP-адреса вручную

Отображаемые параметры различаются в зависимости от функции Wi-Fi.

1. Выберите [Выбор вручную].

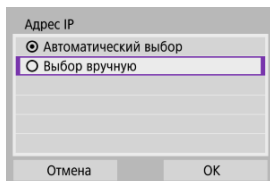

Адрес IP

Автоматический выбор

Выбор вручную

Отмена ОК

- Выберите [ОК].

2. Выберите значение.

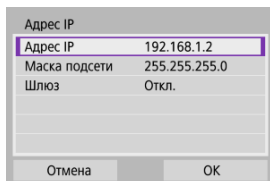

Адрес IP

Адрес IP	192.168.1.2
Маска подсети	255.255.255.0
Шлюз	Откл.

Отмена ОК

- Выберите параметр, чтобы открыть экран для цифрового ввода.
- Для использования шлюза выберите [Вкл.], затем выберите [Адрес].

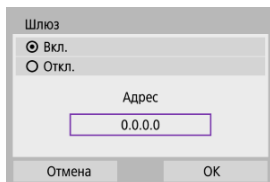

Шлюз

Вкл.

Откл.

Адрес

0.0.0.0

Отмена ОК



3. Введите требуемые значения.

Адрес IP

192 . 168 . 1 . 3

0123456789

MENU <x> OK Отмена

- Поворачивайте диск <  > для перемещения положения ввода в верхней области, и используйте кнопки < ◀ ▶ > для выбора вводимых цифр. Нажмите кнопку <  > для ввода выбранного значения.
- Для удаления только что введенного значения нажмите кнопку < MENU >.
- Выберите [OK] после ввода значений. На дисплее снова появляется экран шага 2.

4. Выберите [OK].

Адрес IP

Адрес IP	192.168.1.3
Маска подсети	255.255.255.0
Шлюз	Откл.

Отмена OK

- После завершения настройки необходимых элементов выберите [OK].
- Если вы не уверены во вводимых параметрах, см. раздел [Проверка параметров сети](#) или обратитесь к администратору сети либо другому специалисту по сетям.

Подключение к беспроводному пульту ДУ

[Отмена регистрации](#)

Эту камеру можно также подключить по Bluetooth к беспроводному пульту ДУ BR-E1 (продается отдельно, ) для съемки с дистанционным управлением.

1. Выберите [(F)]: Подключение Wi-Fi/Bluetooth).

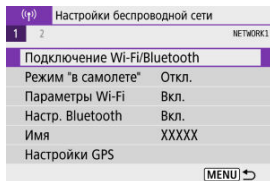

2. Выберите [Подкл. к беспров. пульту ДУ].

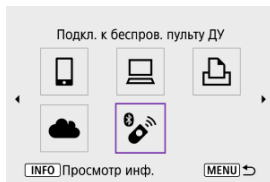

3. Выберите [Добавить уст-во для подключения].

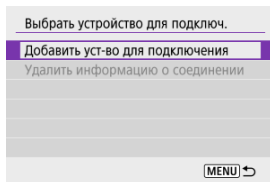



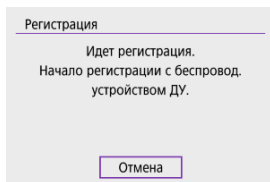



4. Выполните сопряжение устройств.



- При появлении экрана [**Регистрация**] одновременно нажмите кнопки **<W>** и **<T>** на пульте BR-E1 и удерживайте их нажатыми не менее 3 с.
- После появления сообщения с подтверждением того, что камера сопряжена с пультом ДУ BR-E1, нажмите кнопку **<  >**.

5. Настройте камеру для дистанционной съемки.

- При съемке фотографий выберите режим съемки [** **] или [**  **].
- При съемке видеofilмов задайте для параметра [** Дист. управл.**] значение [**Вкл.**].
- Порядок работы после завершения регистрации см. в инструкции по эксплуатации пульта ДУ BR-E1.

Предупреждения

- Bluetooth-соединения потребляют энергию аккумулятора даже после срабатывания функции автоматического отключения питания камеры.

Примечание

- Если Bluetooth не будет использоваться, рекомендуется на шаге 1 задать для этой функции значение [**Откл.**].

Отмена регистрации

Перед регистрацией другого пульта ДУ BR-E1 очистите информацию о подключенном пульте ДУ.

1. Выберите [(F): Подключение Wi-Fi/Bluetooth].

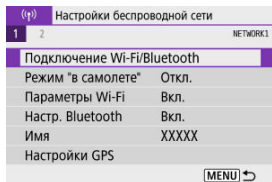

2. Выберите [F] Подкл. к беспров. пульту ДУ].

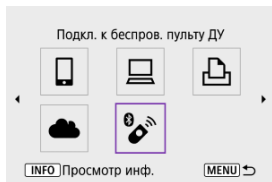

3. Выберите [Удалить информацию о соединении].

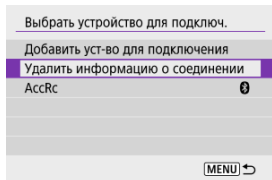

4. Выберите [ОК].

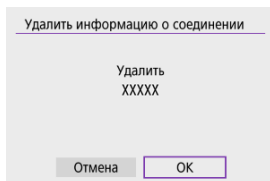

Повторное подключение по Wi-Fi

Выполните эти шаги для повторного подключения к устройствам или веб-службам с зарегистрированными параметрами подключения.

1. Выберите [(⌘): Подключение Wi-Fi/Bluetooth].

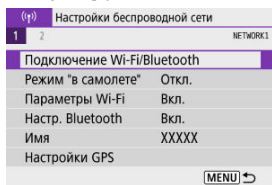

2. Выберите значение.

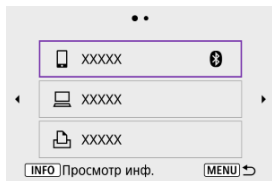

- Выберите вариант для подключения по Wi-Fi из отображаемой истории. Если вариант не отображается, кнопками < ◀ ▶ > переключайте экраны.
- История не отображается, если для параметра [Истор. подключен.] установлено значение [Скрыть] (🔒).

3. Выполните операции на подключенном устройстве.

Смартфон

- Запустите приложение Camera Connect.
- Если пункт назначения подключения смартфона был изменен, восстановите настройку для подключения по Wi-Fi к камере или к одной точке доступа с камерой.
При непосредственном подключении камеры к устройству по Wi-Fi в конце имени сети (SSID) отображаются символы «_Canon0A».

Компьютер

- На компьютере запустить программное обеспечение EOS.
- Если пункт назначения подключения компьютера был изменен, восстановите настройку для подключения по Wi-Fi к камере или к точке доступа камеры.
При непосредственном подключении камеры к компьютеру по Wi-Fi в конце имени сети (SSID) отображаются символы «_Canon0A».

Принтер

- Если пункт назначения подключения принтера был изменен, восстановите настройку для подключения по Wi-Fi к камере или к одной точке доступа с камерой.
При непосредственном подключении камеры к принтеру по Wi-Fi в конце имени сети (SSID) отображаются символы «_Canon0A».

Регистрация нескольких групп параметров подключения

Можно зарегистрировать до 10 параметров подключения для функции беспроводной связи.

1. Выберите [(☎): Подключение Wi-Fi/Bluetooth].

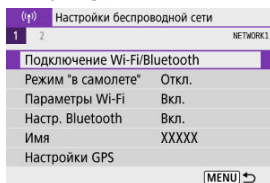

2. Выберите значение.

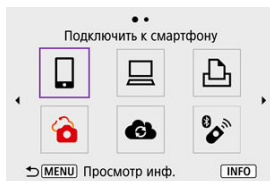

- Если отображается журнал [(☎)], переходите между экранами с помощью кнопок < ◀ ▶ >.
- Сведения о пункте [☎Подключить к смартфону] см. в разделе [Подключение к смартфону](#).
- Сведения о пункте [💻Дистанц. управл. (EOS Utility)] см. в разделе [Подключение к компьютеру по Wi-Fi](#).
- Описание пункта [🖨️Напечатать на Wi-Fi-принтере] см. в разделе [Подключение по Wi-Fi к принтеру](#).
- Порядок отправки изображений в веб-службу см. в разделе [Отправка изображений в веб-службу](#).

 **Примечание**

- Порядок удаления параметров подключения см. в разделе [Изменение или удаление параметров подключения](#).

Режим «В самолете»

Функции Wi-Fi и Bluetooth можно временно отключить.

1. Выберите пункт [(↑): Режим "в самолете"].

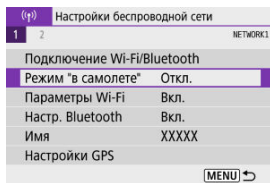

2. Задайте значение [Вкл.].

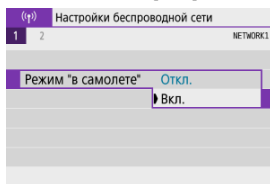

- На экране отображается значок [(↑)].

Примечание

- Значок [(↑)] может не отображаться при фотосъемке, записи видео или просмотре в зависимости от настроек отображения. Если он не отображается, несколько раз нажмите кнопку < INFO >, чтобы перейти на экран подробной информации.

1. Выберите пункт [(W): Параметры Wi-Fi].

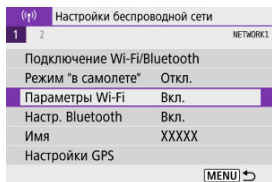

2. Выберите значение.

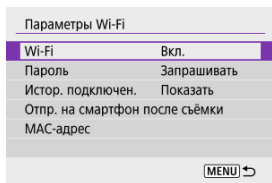

● Wi-Fi

Если использование электронных и беспроводных устройств запрещено (например, на борту самолета или в лечебных учреждениях), выберите для этого параметра значение **[Откл.]**.

● Пароль

Задайте значение **[Не запрашив.]**, чтобы подключение по Wi-Fi можно было устанавливать без пароля (кроме подключения по Wi-Fi к точке доступа).

● Истор. подключен.

Для истории подключения устройств по Wi-Fi можно задать **[Показать]** или **[Скрыть]**.

● Отпр. на смартфон после съёмки

Изображения могут передаваться в смартфон автоматически (📧).

● MAC-адрес

Можно проверить MAC-адрес камеры.

1. Выберите [(⌘): Настр. Bluetooth].

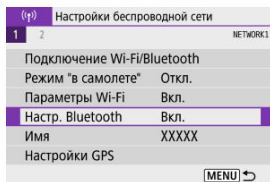

2. Выберите значение.

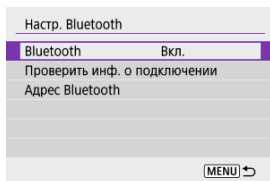

- **Bluetooth**

Если функция Bluetooth не будет использоваться, выберите значение [**Откл.**].

- **Проверить инф. о подключении**

Можно проверить имя и состояние подключения с зарегистрированным устройством.

- **Адрес Bluetooth**

Можно проверить адрес Bluetooth камеры.

Имя

Если требуется, можно изменить имя камеры (отображаемое на смартфонах и других камерах).

1. Выберите пункт [(r): Имя].

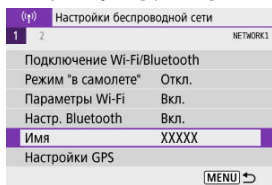

2. Введите текст, как указано в разделе [Использование виртуальной клавиатуры](#).



- После завершения ввода символов нажмите кнопку < MENU >.

Настройки GPS

[GPS через мобильный](#)

[Индикация подключения GPS](#)

GPS через мобильный

Выполнять геопривязку изображений можно с помощью смартфона с функцией Bluetooth.

Указанные ниже настройки выполняются после установки специального приложения Camera Connect () на смартфон.

1. На смартфоне включите службы определения местоположения.

2. Установите подключение Bluetooth.

- Запустите приложение Camera Connect и выполните сопряжение камеры со смартфоном по Bluetooth.

3. Выберите [(⌘): Настройки GPS].

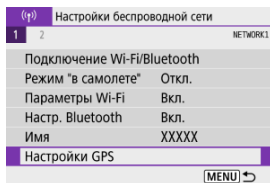

4. Выберите [GPS через моб.].

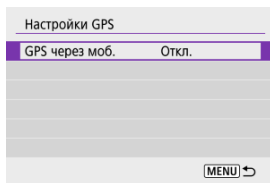

5. Выберите [Вкл.].

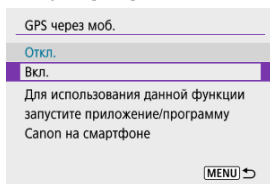

6. Произведите съемку.

- В изображения записывается информация о геолокации из смартфона.

Индикация подключения GPS

Состояние получения информации о местоположении из смартфона можно проверить на значке GPS-подключения на экранах для съемки фотографий или видео (📍 и 📍), соответственно).

- Серый: службы определения местоположения выключены
- Мигает: невозможно получить информацию о местоположении
- Горит: информация о местоположении получена

Геопривязка изображений во время съемки

В изображения, снимаемые при наличии значка GPS, записывается информация о местоположении.

Геоданные

Сведения о местоположении, добавленные в изображения при съемке, можно проверить на экране информации о параметрах съемки (📍).

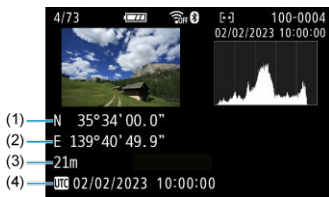

- (1) Широта
- (2) Долгота
- (3) Высота над уровнем моря
- (4) UTC (Универсальное глобальное время)



Предупреждения

- Смартфон позволяет получать информацию о местонахождении только тогда, когда он подключен к камере по Bluetooth.
- Информация о направлении не передается.
- В зависимости от условий перемещения или состояния смартфона полученная информация о местоположении может быть неточной.
- Для получения информации о местоположении из смартфона после включения камеры может потребоваться некоторое время.
- Получение информации о местоположении прекращается после выполнения любой из указанных ниже операций.
 - Сопряжение с беспроводным пультом ДУ по Bluetooth.
 - Выключение камеры
 - Выход из приложения Camera Connect
 - Отключение служб определения местоположения на смартфоне
- Получение информации о местоположении прекращается в любой из указанных ниже ситуаций.
 - Выключено питание камеры
 - Разорвано соединение по Bluetooth
 - Низкий уровень заряда аккумулятора смартфона



Примечание

- Универсальное глобальное время (UTC) в целом совпадает со средним временем по Гринвичу.
- Для видеофильмов добавляется начальная информация GPS.

Изменение или удаление параметров подключения

Для изменения или удаления параметров подключения предварительно завершите подключение по Wi-Fi.

1. Выберите [(⌘): Подключение Wi-Fi/Bluetooth].

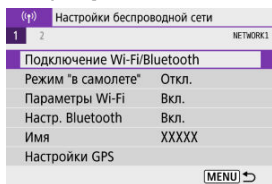

2. Выберите значение.

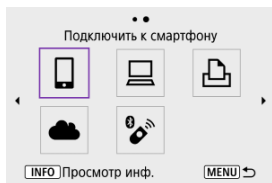

- Если отображается история (📄), нажимайте кнопки < ◀ ▶ > для переключения экранов.

3. Выберите [Редактировать/удалить устройство].

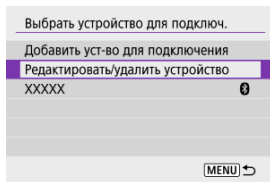

- Подключение Bluetooth можно изменить, выбрав смартфон, помеченный серым значком [⊗]. После появления экрана [Подключить к смартфону] выберите пункт [Связать по Bluetooth], затем нажмите на следующем экране.

4. Выберите устройство, для которого требуется изменить или удалить параметры подключения.

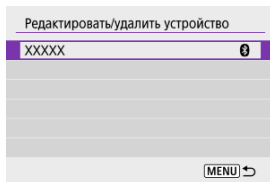

5. Выберите значение.

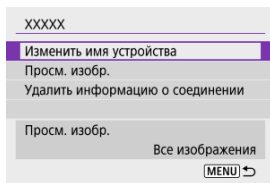

- Измените или удалите параметры подключения на открывшемся экране.
- **Изменить имя устройства**
Имя можно изменить с помощью виртуальной клавиатуры (☞).
- **Просм. изобр. (☞)**
Отображается при выборе пункта [Подключить к смартфону].
Настройки отображаются в нижней части экрана.
- **Удалить информацию о соединении**
При удалении информации о соединении для зарегистрированного смартфона также удалите информацию о камере в смартфоне (☞).



Примечание

- Чтобы удалить настройки подключения image.canon, перейдите на веб-сайт image.canon.

Сброс настроек связи

Можно удалить все настройки беспроводной связи. Удаление настроек беспроводной связи исключает использование этих данных, когда вы на время отдаете камеру другим людям.

1. Выберите пункт [(⌘): Сбросить настройки связи].

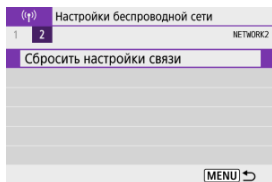

2. Выберите [OK].

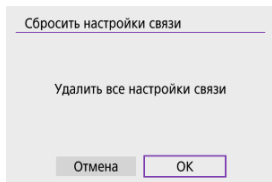

! Предупреждения

- Если камера сопряжена со смартфоном, на экране настроек Bluetooth смартфона удалите информацию о подключении к камере, для которой были восстановлены параметры беспроводной связи по умолчанию.

📄 Примечание

- Можно удалить все настройки беспроводной связи, выбрав пункт [Настройки связи] для параметра [Другие настройки] в меню [(⌘): Сброс настр.кам.].

Экран просмотра информации

Можно проверить сведения об ошибке и MAC-адрес камеры.

1. Выберите [(F): Подключение Wi-Fi/Bluetooth].

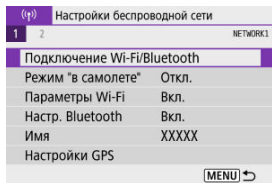

2. Нажмите кнопку < INFO >.

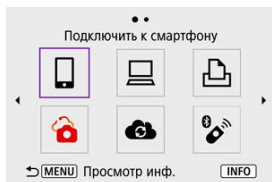

- Открывается экран [Просмотр инф.].

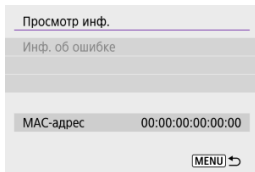

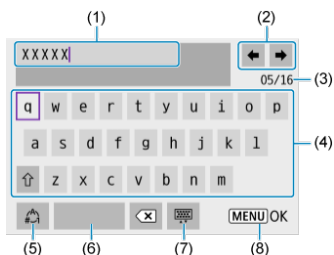

- Если произошла ошибка, нажмите кнопку < (F) > для отображения сведений об ошибке.

Использование виртуальной клавиатуры



-
- (1) Область ввода текста
-
- (2) Кнопки курсора для перемещения в области ввода
-
- (3) Текущее/доступное количество символов
-
- (4) Клавиатура
-
- (5) Переключение режимов ввода
-
- (6) Пробел
-
- (7) Удаление символов в области ввода
-
- (8) Выход из режима ввода
-

- Для перемещения курсора внутри поля (1) можно также поворачивать диск <  >.
- Для перемещения между (2) и (4)–(7) используйте кнопки < ▲ > < ▼ > < ◀ > < ▶ >.
- Нажимайте кнопку <  > для подтверждения ввода или при переключении режимов ввода.

Действия, выполняемые при отображении сообщений об ошибках

В случае ошибки выведите на экран сведения об ошибке, выполнив одну из приведенных ниже процедур. Затем устраните причину ошибки, следуя приведенным в этой главе примерам.

- На экране [Просмотр инф.] нажмите кнопку <  >.
- Выберите пункт [Инф. об ошибке] на экране [Wi-Fi вкл.].

11	12						
21	22	23					
61	63	64	65	66	67	68	69
91							
121	125	126	127				
130	131	132	133	134	135		
141	142						



Примечание

- Когда возникает ошибка, в правом верхнем углу экрана [Подключение Wi-Fi/Bluetooth] появляется значок [Err**]. Он исчезает при установке переключателя питания камеры в положение < OFF >.

11: Устройство для связи не найдено

- В случае [📷] проверьте, запущено ли приложение Camera Connect.
 - Установите подключение с помощью приложения Camera Connect (📷).
- Если отображается значок [📷], проверьте, запущено ли ПО EOS.
 - Запустите ПО EOS и заново установите подключение (📷).
- Если отображается значок [🖨️], проверьте, включен ли принтер.
 - Включите принтер.
- Заданы ли в камере и точке доступа одинаковые пароли для аутентификации?
 - Эта ошибка возникает, если при использовании способа аутентификации [Открытая система] пароли не совпадают.
Проверьте буквы в верхнем и нижнем регистрах и убедитесь, что в камере задан правильный пароль для аутентификации (📷).

12: Устройство для связи не найдено

- Включено ли питание целевого устройства и точки доступа?
 - Включите питание целевого устройства и точки доступа. Если подключение все равно не устанавливается, снова выполните процедуры подключения.

Выполните следующие проверки в камере

- **В камере для IP-адреса задано значение [Автоматический выбор]. Настройка выбрана правильно?**
 - Если сервер DHCP не используется, укажите настройки, предварительно установив в камере вариант **[Выбор вручную]** для IP-адреса (🔗).

Выполните следующие проверки на DHCP-сервере

- **Включен ли DHCP-сервер?**
 - Включите DHCP-сервер.
- **Достаточно ли адресов для присвоения DHCP-сервером?**
 - Увеличьте количество адресов, присваиваемых DHCP-сервером.
 - Удалите из сети устройства, которым были присвоены адреса с DHCP-сервера, чтобы сократить количество используемых адресов.
- **Правильно ли работает DHCP-сервер?**
 - Проверьте настройки DHCP-сервера и убедитесь в том, что DHCP-сервер работает правильно.
 - Если возможно, попросите своего сетевого администратора проверить доступность DHCP-сервера.

Выполните следующие проверки в камере

- **Соответствует ли настройка IP-адреса DNS-сервера в камере фактическому адресу сервера?**
 - Установите для IP-адреса значение **[Выбор вручную]** и на камере укажите тот же IP-адрес, что и у используемого сервера DNS (🔗).

Выполните следующие проверки на DNS-сервере

- **Включен ли DNS-сервер?**
 - Включите DNS-сервер.
- **Заданы ли в DNS-сервере правильные настройки IP-адресов и соответствующих имен?**
 - На DNS-сервере убедитесь, что IP-адреса и соответствующие имена указаны правильно.
- **Правильно ли работает DNS-сервер?**
 - Проверьте настройки DNS-сервера и убедитесь в том, что он работает правильно.
 - Если возможно, попросите своего сетевого администратора проверить доступность DNS-сервера.

Выполните следующие проверки сети в целом

- **Есть ли в сети маршрутизатор или подобное устройство, которое выполняет функции шлюза?**
 - Если возможно, спросите у сетевого администратора адрес сетевого шлюза и установите его в камере (🔗, 📍).
 - Убедитесь, что настройки адреса шлюза правильно указаны во всех сетевых устройствах, включая камеру.

23: Устройство с таким же IP адресом уже сущ. в этой сети

- **Есть ли в сети камеры другое устройство с тем же IP-адресом?**
 - Измените IP-адрес камеры во избежание совпадения с адресом другого устройства в сети. Можно также изменить IP-адрес другого устройства.
 - Если при использовании DHCP-сервера для IP-адреса камеры установлено значение **[Выбор вручную]**, измените его на значение **[Автоматический выбор]** (🔗).



Примечание

Действия при отображении сообщений об ошибках 21–23

- При устранении ошибок с номерами 21–23 также проверьте следующие позиции.

Заданы ли в камере и точке доступа одинаковые пароли для аутентификации?

- Эта ошибка возникает, если при использовании способа аутентификации **[Открытая система]** пароли не совпадают. Проверьте буквы в верхнем и нижнем регистрах и убедитесь, что в камере задан правильный пароль для аутентификации (🔗).

61: Беспроводная ЛВС с выбранным именем (SSID) не найдена

- Нет ли каких-либо препятствий, блокирующих прямую видимость между камерой и антенной точки доступа?
 - Установите антенну точки доступа так, чтобы она находилась в зоне прямой видимости камеры (📶).

Выполните следующие проверки в камере

- Совпадают ли идентификаторы SSID (имя сети), заданные в камере и точке доступа?
 - Проверьте SSID (имя сети) в точке доступа и установите такое же SSID (имя сети) в камере.

Выполните следующие проверки точки доступа

- Включена ли точка доступа?
 - Включите питание точки доступа.
- Зарегистрирован ли MAC-адрес используемой камеры в точке доступа, если используется фильтрация по MAC-адресу?
 - Зарегистрируйте MAC-адрес используемой камеры в точке доступа. MAC-адрес можно посмотреть на экране [Просмотр инф.] (📶).

63: Ошибка аутентификации в беспроводной ЛВС

- Используются ли в камере и точке доступа одинаковые способы аутентификации?
 - Камера поддерживает следующие способы аутентификации: [Открытая система], [Общий ключ] и [WPA/WPA2-PSK].
- Заданы ли в камере и точке доступа одинаковые пароли для аутентификации?
 - Проверьте буквы в верхнем и нижнем регистрах и убедитесь, что в камере задан правильный пароль для аутентификации.
- Зарегистрирован ли MAC-адрес используемой камеры в точке доступа, если используется фильтрация по MAC-адресу?
 - Зарегистрируйте MAC-адрес используемой камеры в точке доступа. MAC-адрес можно посмотреть на экране [Просмотр инф.] (📶).

64: Соединение с терминалом беспроводной ЛВС невозможно

- **Используются ли в камере и точке доступа одинаковые способы шифрования?**
 - Камера поддерживает следующие методы шифрования: WEP, TKIP и AES.
- **Зарегистрирован ли MAC-адрес используемой камеры в точке доступа, если используется фильтрация по MAC-адресу?**
 - Зарегистрируйте MAC-адрес используемой камеры в точке доступа. MAC-адрес можно посмотреть на экране [Просмотр инф.] (🔗).

65: Связь с беспроводной ЛВС потеряна

- **Нет ли каких-либо препятствий, блокирующих прямую видимость между камерой и антенной точки доступа?**
 - Установите антенну точки доступа так, чтобы она находилась в зоне прямой видимости камеры.
- **По какой-то причине связь по Wi-Fi была потеряна и не может быть восстановлена.**
 - Возможные причины: чрезмерная нагрузка точки доступа другим устройством, использование близости микроволновой печи или аналогичного устройства (создающего помехи в сети IEEE 802.11b/g/n (на частоте 2,4 ГГц)), воздействие дождя или повышенной влажности (🔗).

66: Неправильный пароль беспроводной ЛВС

- **Заданы ли в камере и точке доступа одинаковые пароли для аутентификации?**
 - Проверьте буквы в верхнем и нижнем регистрах и убедитесь, что в камере задан правильный пароль для аутентификации.

67: Неправильный метод шифрования беспроводной ЛВС

- **Используются ли в камере и точке доступа одинаковые способы шифрования?**
 - Камера поддерживает следующие методы шифрования: WEP, TKIP и AES.
- **Зарегистрирован ли MAC-адрес используемой камеры в точке доступа, если используется фильтрация по MAC-адресу?**
 - Зарегистрируйте MAC-адрес используемой камеры в точке доступа. MAC-адрес можно посмотреть на экране [Просмотр инф.] (🔗).

68: Соединение с терминалом беспроводной ЛВС невозможно. Начните процедуру с начала.

- **Удерживалась ли нажатой кнопка WPS (безопасная настройка сети Wi-Fi) на точке доступа в течение указанного времени?**
 - Нажмите и удерживайте кнопку WPS в течение времени, указанного в инструкции по эксплуатации точки доступа.
- **Совершались ли попытки установления подключения вблизи точки доступа?**
 - Попробуйте установить подключение, когда оба устройства находятся в зоне досягаемости друг друга.

69: Найдено несколько терминалов беспроводной ЛВС. Соединение невозможно. Начните процедуру с начала.

- **Другие точки доступа устанавливают соединение в режиме подключения нажатием кнопки (режим PBC) безопасной настройки Wi-Fi (WPS).**
 - Немного подождите перед повторной попыткой установления соединения.

91: Прочая ошибка

- **Произошла ошибка, отличная от ошибок с кодами 11–69.**
 - Выключите и включите камеру.

121: Недостаточно места на сервере

- **На целевом веб-сервере недостаточно свободного места.**
 - Удалите с веб-сервера ненужные изображения, проверьте на нем количество свободного места и повторите отправку данных.

125: Проверьте параметры сети

- **Установлено ли сетевое подключение?**
 - Проверьте состояние подключения сети.

126: Не удалось подключиться к серверу

- **Не удается подключиться к веб-службе.**
 - Повторите попытку доступа к службе позднее.
- **Установлено ли сетевое подключение?**
 - Проверьте состояние подключения сети.

127: Произошла ошибка

- Когда камера была подключена к веб-службе, произошла ошибка, отличная от ошибок с кодами 121–126.
 - Попробуйте заново установить подключение по Wi-Fi к image.canon.

130: В данный момент сервер занят Подождите немного и повторите попытку

- В настоящее время сайт image.canon занят.
 - Повторите попытку получить доступ к сайту image.canon по Wi-Fi позже.

131: Повторите попытку

- При подключении к сайту image.canon по Wi-Fi произошла ошибка.
 - Попробуйте заново установить подключение по Wi-Fi к image.canon.

132: Обнаружена ошибка на сервере Повторите попытку позже

- В настоящее время сайт image.canon недоступен из-за технического обслуживания.
 - Повторите попытку получить доступ к сайту image.canon по Wi-Fi позже.

133: Не удает. войти в веб-услугу

- Произошла ошибка при входе на сайт image.canon.
 - Проверьте настройки image.canon.
 - Повторите попытку получить доступ к сайту image.canon по Wi-Fi позже.

134: Устан. правильн. даты и времени

- Неправильная настройка даты, времени и часового пояса.
 - Проверьте настройки [📌: Дата/Время/Зона].

135: Настройки веб-сервисов были изменены

- Настройки для сайта image.canon были изменены.
 - Проверьте настройки image.canon.

141: Принтер занят. Повторите попытку подключения.

- **Выполняет ли принтер печать?**

- Попробуйте заново установить подключение по Wi-Fi к принтеру после завершения процесса печати.

- **Подключена ли к принтеру по Wi-Fi другая камера?**

- Попробуйте заново установить подключение по Wi-Fi к принтеру после завершения подключения по Wi-Fi к другой камере.

142: Не удалось получить информацию о принтере. Подключитесь повторно, чтобы повторить попытку.

- **Включен ли принтер?**

- Попробуйте заново установить подключение по Wi-Fi после включения принтера.

Меры предосторожности в отношении функции беспроводной связи

- [Расстояние между камерой и смартфоном](#)
- [Место установки антенны точки доступа](#)
- [Расположение вблизи электронных устройств](#)
- [Меры предосторожности при использовании нескольких камер](#)

Если при использовании функций беспроводной связи снижается скорость передачи данных, теряется соединение или возникают другие проблемы, попробуйте выполнить следующие действия по устранению причин неисправностей.

Расстояние между камерой и смартфоном

Если камера находится слишком далеко от смартфона, подключение по Wi-Fi может не устанавливаться, даже если подключение по Bluetooth возможно. В этом случае уменьшите расстояние между камерой и смартфоном, затем установите подключение по Wi-Fi.

Место установки антенны точки доступа

- При использовании в помещениях устанавливайте устройство в одном помещении с камерой.
- Расположите устройство так, чтобы люди и предметы не находились между устройством и камерой.

Расположение вблизи электронных устройств

Если скорость передачи данных по Wi-Fi снижается из-за воздействия указанных ниже электронных устройств, выключите их или отодвиньтесь дальше от этих устройств для установления связи.

- Камера использует связь по Wi-Fi типа IEEE 802.11b/g/n с частотой радиоволн 2,4 ГГц. Поэтому скорость передачи данных по Wi-Fi снижается при использовании камеры вблизи от работающих устройств Bluetooth, микроволновых печей, радиотелефонов, микрофонов, смартфонов, других камер или аналогичных устройств, использующих эту же частоту.

Меры предосторожности при использовании нескольких камер

- При подключении нескольких камер к одной точке доступа по Wi-Fi убедитесь, что камеры используют разные IP-адреса.
- Если к одной точке доступа подключено по Wi-Fi несколько камер, скорость передачи данных снижается.
- При наличии в сети нескольких точек доступа IEEE 802.11b/g/n (с частотой 2,4 ГГц) оставьте между каналами Wi-Fi промежуток в пять каналов, чтобы сократить интерференцию радиоволн. Например, используйте каналы 1, 6 и 11, каналы 2 и 7 или каналы 3 и 8.

Безопасность

В случае неправильного задания параметров безопасности возможно возникновение указанных ниже проблем.

- **Контроль передачи**
Злонамеренные посторонние лица могут контролировать передачу данных по беспроводной ЛВС и пытаться получить передаваемые вами данные.
- **Несанкционированный доступ к сети**
Злонамеренные посторонние лица могут получить несанкционированный доступ к используемой вами сети для похищения, изменения или уничтожения информации. Кроме того, вы можете стать жертвой несанкционированного доступа других типов, таких как маскировка под законного пользователя (когда кто-то выдает себя за вас для получения несанкционированного доступа к информации) или трамплинная атака (когда кто-то получает несанкционированный доступ к вашей сети, чтобы использовать ее в качестве «трамплина» для заметания следов при проникновении в другие системы).

Рекомендуется использовать системы и функции для надежной защиты своей сети, чтобы избежать возникновения подобных проблем.

Проверка параметров сети

Windows

Откройте окно **[Командная строка]** Windows, введите команду `ipconfig/all` и нажмите клавишу **<Enter>**.

Помимо IP-адреса, назначенного компьютеру, также отображаются сведения о маске подсети, шлюзе и сервере DNS.

macOS

В операционной системе macOS откройте приложение **[Терминал]**, введите `ifconfig -a` и нажмите клавишу **<Return>**. IP-адрес, присвоенный компьютеру, обозначается в пункте **[enX]** (X: число) рядом с надписью **[inet]** в формате «***.***.***.***».

Информацию о приложении **[Терминал]** см. в руководстве по ОС macOS.

Чтобы предотвратить использование одного IP-адреса компьютером и другими устройствами в сети, измените крайнюю правую цифру IP-адреса, назначаемого камере, как описано в разделе [Настройка IP-адреса вручную](#).

Пример: 192.168.1.10

Состояние беспроводной связи

Состояние беспроводной связи можно проверить на экране.

Экран функций съемки

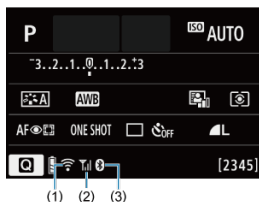



Информационный экран при воспроизведении



- (1) Функция Wi-Fi
- (2) Сила беспроводного сигнала
- (3) Функция Bluetooth

Состояние связи		Экран	
		Функция Wi-Fi	Сила беспроводного сигнала
Не подключено	Wi-Fi: Отключить	Wi-Fi OFF	Откл.
	Wi-Fi: Включить	Wi-Fi OFF	
Подключение		Wi-Fi (Мигает)	Слабый сигнал
Подключено		Wi-Fi	Средний сигнал
Отправка данных		Wi-Fi (← →)	Сильный сигнал
Ошибка подключения		Wi-Fi (Мигает)	Слабый сигнал

Индикатор функции Bluetooth

Функция Bluetooth	Состояние подключения	Экран
Кроме [Откл.]	Bluetooth подключен	
	Bluetooth не подключен	
[Откл.]	Bluetooth не подключен	Не отображается

Настройка

В этой главе описываются параметры меню на вкладке настройки ([F]).

- ☆ справа от заголовков страниц обозначает функции, доступные только в режимах творческой зоны (<P>, <Tv>, <Av> или <M>).
- [Меню вкладки: Настройка](#)
- [Настройки папки](#)
- [Нумерация файлов](#)
- [Форматирование карты](#)
- [Автоповорот](#)
- [Добавление сведений об ориентации видеозаписи](#)
- [Дата/Время/Зона](#)
- [Язык](#)
- [ТВ-стандарт](#)
- [Звуковое подтверждение](#)
- [Экономия энергии](#)
- [Эко-режим](#)
- [Настройки дисплея](#)
- [Яркость экрана](#)
- [Яркость видоискателя](#)
- [Разрешение HDMI](#)
- [Сброс настроек камеры](#) ☆
- [Пользовательские функции \(C.Fn\)](#) ☆
- [Информация об авторских правах](#) ☆
- [Прочая информация](#)

Меню вкладки: Настройка

● Настройка 1

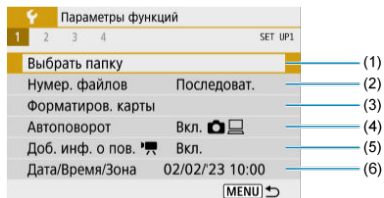

- (1) [Выбрать папку](#)
- (2) [Нумер. файлов](#)
- (3) [Форматиров. карты](#)
- (4) [Автоповорот](#)
- (5) [Доб. инф. о пов.](#)
- (6) [Дата/Время/Зона](#)

● Настройка 2

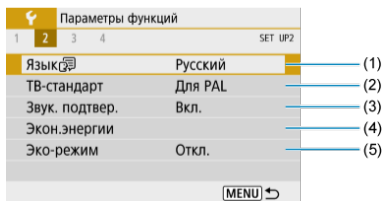

- (1) [Язык](#)
- (2) [ТВ-стандарт](#)
- (3) [Звук. подтвер.](#)
- (4) [Экон.энергии](#)
- (5) [Эко-режим](#)

● Настройка 3

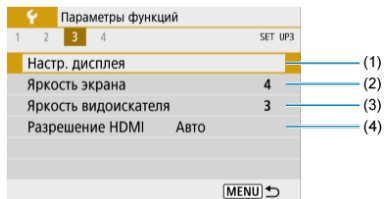

- (1) [Настр. дисплея](#)
- (2) [Яркость экрана](#)
- (3) [Яркость видеоискателя](#)
- (4) [Разрешение HDMI](#)

● Настройка 4

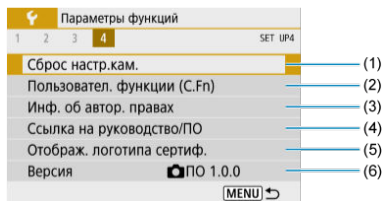

- (1) [Сброс настр.кам.](#)
- (2) [Пользовател. функции \(C.Fn\)](#) ☆
- (3) [Инф. об автор. правах](#) ☆
- (4) [Ссылка на руководство/ПО](#)
- (5) [Отображ. логотипа сертиф.](#) ☆
- (6) [Версия](#) ☆

- В режимах базовой зоны отображается следующий экран [4].

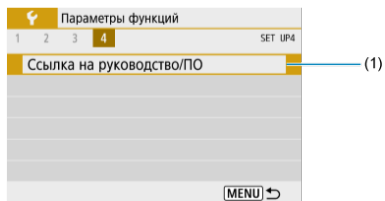

- (1) [Ссылка на руководство/ПО](#)

Настройки папки

[Создание папки](#)

[Выбор папки](#)

Можно свободно создать и выбрать папку, в которой требуется сохранять снимаемые изображения.

Создание папки

1. Выберите пункт [**F**: Выбрать папку].

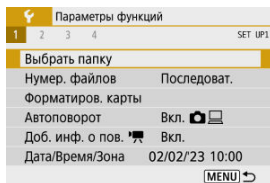

2. Выберите пункт [Создать папку].

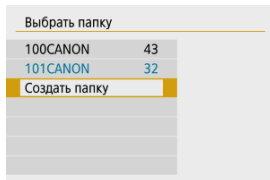

3. Выберите [ОК].

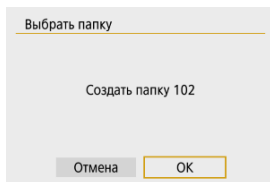

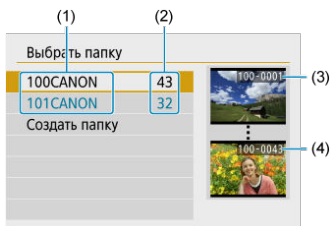

- (1) Имя папки
- (2) Число изображений в папке
- (3) Наименьший номер файла
- (4) Наибольший номер файла

- Выберите папку на экране выбора папки.
- Снятые изображения сохраняются в выбранной папке.

Примечание

Папки

- Папка может содержать до 9999 изображений (номера файлов 0001–9999). Когда папка заполнена, автоматически создается новая папка с порядковым номером, увеличенным на единицу. Кроме того, новая папка создается автоматически при выполнении ручного сброса (). Можно создавать папки с номерами от 100 до 999.

Создание папок с помощью компьютера

- Когда на экране открыта карта, создайте новую папку с именем «**DCIM**». Откройте папку DCIM и создайте необходимое количество папок для сохранения и упорядочения изображений. Имена папок необходимо задавать в формате «**100ABC_D**», где первые три цифры должны быть номером папки в диапазоне 100–999. Последние пять символов могут быть комбинацией прописных или строчных букв от А до Z, цифр и знака подчеркивания «_». Знак пробела использовать нельзя. Кроме того, имена папок не могут содержать одинаковый трехзначный номер (например, «100ABC_D» и «100W_XYZ»), даже если остальные пять символов имен различаются.

Нумерация файлов

[Последоват.](#)



[Автосброс](#)

[Ручной сброс](#)

Сохраненным в папке снятым изображениям назначаются номера файлов от 0001 до 9999. Можно изменить способ нумерации файлов изображения.

(Пример)
IMG_0001.JPG
|
(1)
(1) Номер файла

1. Выберите пункт [**F**: Нумер. файлов].

Параметры функций				
1	2	3	4	SET UP1
Выбрать папку				
Нумер. файлов		Последоват.		
Форматиров. карты				
Автоповорот		Вкл. 		
Доб. инф. о пов. 		Вкл.		
Дата/Время/Зона		02/02/23 10:00		
MENU 				

2. Задайте вариант.

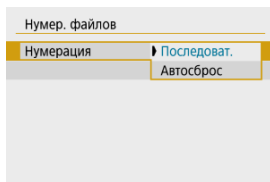

- Выберите **[Нумерация]**.
- Выберите **[Последоват.]** или **[Автосброс]**.

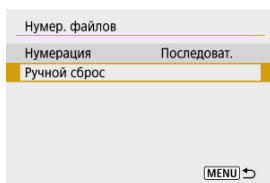

- Если требуется сбросить нумерацию файлов, выберите **[Ручной сброс]** (🔗).

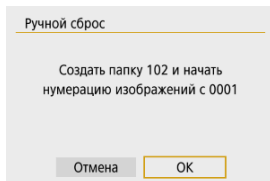

- Выберите **[ОК]**, чтобы создать новую папку, и нумерация файлов будет начинаться с 0001.

⚠ Предупреждения

- Если номер файла в папке 999 достигает 9999, съемка невозможна, даже если на карте есть свободное место. После появления сообщения о необходимости замены карты переключитесь на новую карту.

Для последовательной нумерации файлов независимо от переключения карт или создания папок

Даже после замены карты памяти или создания новой папки сохраняется последовательная нумерация файлов до 9999. Это удобно, если требуется хранить изображения с номерами в диапазоне от 0001 до 9999 с нескольких карт памяти в одной папке на компьютере.

Если карта, установленная взамен предыдущей, или существующая папка уже содержит ранее записанные изображения, нумерация файлов новых изображений может продолжиться, начиная с последнего номера файла изображения, записанного ранее на карту памяти или в папку. Если требуется использовать последовательную нумерацию файлов, рекомендуется каждый раз устанавливать вновь отформатированную карту памяти.

Нумерация файлов после замены карты памяти

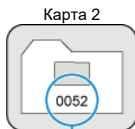

(1)

(1) Следующий порядковый номер файла

Нумерация файлов после создания папки

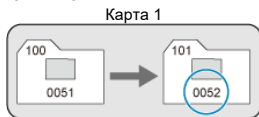

Для начала нумерации файлов с 0001 после переключения карт или создания папок

При замене карты или при создании папки нумерация файлов начинается заново с 0001 для вновь сохраняемых изображений. Это удобно, если изображения требуется систематизировать по картам памяти или папкам.

Если карта, установленная взамен предыдущей, или существующая папка уже содержит ранее записанные изображения, нумерация файлов новых изображений может продолжиться, начиная с последнего номера файла изображения, записанного ранее на карту памяти или в папку. Если требуется сохранять изображения с нумерацией файлов, начинающейся с 0001, используйте каждый раз заново отформатированную карту памяти.

Нумерация файлов после замены карты памяти

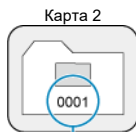
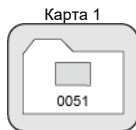

(1)

(1) Нумерация файлов сбрасывается

Нумерация файлов после создания папки

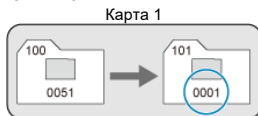

Для сброса нумерации файлов на 0001 или начала нумерации файлов в новой папке с 0001

При выполнении сброса нумерации файлов вручную автоматически создается новая папка, и нумерация файлов изображений, сохраняемых в этой папке, начинается с 0001.

Это удобно, если требуется, например, использовать отдельные папки для изображений, снятых вчера и снятых сегодня.

Форматирование карты

Новую карту памяти или карту памяти, ранее отформатированную (инициализированную) в другой камере или в компьютере, необходимо отформатировать в этой камере.

⚠ Предупреждения

- При форматировании карты памяти с нее удаляются все данные. Удаляются даже защищенные изображения, поэтому убедитесь, что на карте нет важной информации. При необходимости перед форматированием карты перенесите изображения и данные на персональный компьютер или в другое место.

1. Выберите [**F**: Форматиров. карты].

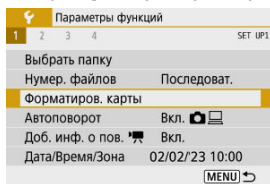

2. Отформатируйте карту.

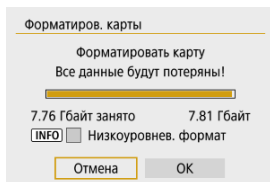

- Выберите [**OK**].

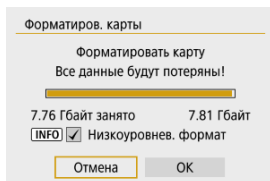

- Для выполнения низкоуровневого форматирования нажмите кнопку < INFO >, чтобы установить флажок [✓] у пункта [Низкоуровнев. формат], затем выберите [OK].



Примечание

- Емкость карты памяти, отображаемая на экране форматирования карты, может быть меньше емкости, указанной на карте.
- В данном устройстве используется технология exFAT, лицензированная корпорацией Microsoft.



Ситуации, в которых требуется форматирование карты

- Используется новая карта.
- Карта была отформатирована в другой камере или в компьютере.
- Карта заполнена изображениями или данными.
- Отображается сообщение об ошибке, связанное с картой.

Низкоуровневое форматирование

- Низкоуровневое форматирование следует выполнять в том случае, если скорость записи или чтения карты оказывается низкой или если требуется удалить с карты все данные полностью.
- Поскольку низкоуровневое форматирование удаляет все секторы записи на карте памяти, такое форматирование может занять больше времени по сравнению с обычным.
- Во время низкоуровневого форматирования его можно отменить, выбрав [Отмена]. Даже в этом случае обычное форматирование будет уже завершено и карту можно будет использовать обычным образом.

Форматы файлов на картах

- Карты SD/SDHC форматируются в FAT32. Карты SDXC форматируются в exFAT.
- Отдельные видеозаписи записываются на карты формата exFAT в виде одного файла (без разделения на несколько файлов), даже если размер файла превышает 4 Гб, поэтому объем получающегося в результате файла видеозаписи будет превышать 4 Гб.



Предупреждения

- Карты SDXC, отформатированные в этой камере, может быть невозможно использовать в других камерах. Также обратите внимание, что карты, отформатированные в системе exFAT, могут не распознаваться некоторыми ОС компьютеров или устройствами чтения карт памяти.
- Форматирование карты или стирание данных с нее не приводят к полному удалению данных. Помните об этом, продавая или выбрасывая карту. При утилизации карт в случае необходимости примите меры к защите личной информации, например физически уничтожьте карты.

Автоповорот

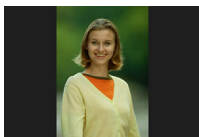

Можно изменить настройку автоповорота, отвечающую за изменение ориентации отображения изображений, снятых в вертикальной ориентации.

1. Выберите пункт [🔧: Автоповорот].

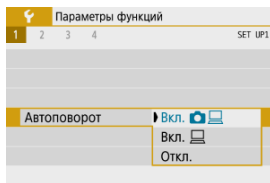

2. Выберите значение.

- **Вкл. 📷💻**
Автоматический поворот изображений во время просмотра как в камере, так и в компьютерах.
- **Вкл. 💻**
Автоматический поворот изображений во время просмотра в компьютерах.
- **Откл.**



Предупреждения

- Изображения, при съемке которых для автоповорота было задано значение [Откл.], не поворачиваются при просмотре, даже если затем задать для автоповорота значение [Вкл.].



Примечание

- Если при съемке изображения камера была направлена вверх или вниз, автоматический поворот для просмотра может выполняться неправильно.
- Если изображения не поворачиваются автоматически на компьютере, попробуйте использовать ПО EOS.

Добавление сведений об ориентации видеозаписи

Для видеозаписей, снимаемых при вертикальной ориентации камеры, может автоматически добавляться информация об ориентации, указывающая верхнюю сторону, чтобы их можно было просматривать на смартфонах или других устройствах в той же ориентации.

1. Выберите [🔍: Доб. инф. о пов. 📺].

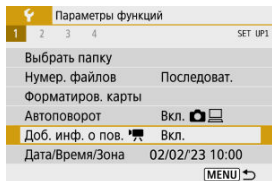

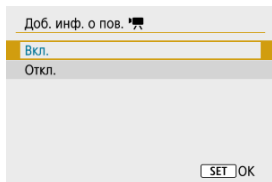

2. Выберите значение.



- **Вкл.**
Воспроизведение видеозаписей на смартфонах и устройствах в той же ориентации, в которой они были сняты.
- **Откл.**
Воспроизведение видеозаписей на смартфонах и других устройствах в горизонтальной ориентации, независимо от ориентации при съемке.

 **Примечание**

- На камере видеозаписи воспроизводятся горизонтально, независимо от настройки [: **Доб. инф. о пов.** ].

Дата/Время/Зона

При первом включении питания или после сброса значений даты, времени и часового пояса сначала выполните приведенные шаги для установки часового пояса.

Если сначала установить часовой пояс, впоследствии можно будет просто настраивать этот параметр, а дата и время будут обновляться соответственно.

Так как в снимаемые изображения добавляются данные о дате и времени съемки, обязательно установите дату и время.

1. Выберите пункт [F: Дата/Время/Зона].

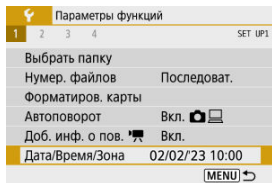

2. Установите часовой пояс.

Дата/Время/Зона

Часовой пояс ±00:00

02 . 02 . 2023 10 : 00 : 00

ДД/ММ/ГГ

☀ Лондон

OK Отмена

- Кнопками < ◀ ▶ > выберите [Часовой пояс].
- Нажмите кнопку < ⌂ >.

Пояс/часовая разница

02/02/2023 10:00:00

Пояс

Лондон

Часовая разница + 00 : 00

OK Отмена

- Нажмите кнопку < ⌂ >.

Часовой пояс

02/02/2023 10:00:00

Сан-Паулу	-03:00
Фернанду-ди-Норонья	-02:00
Азорские острова	-01:00
Лондон	±00:00
Париж	+01:00

- Кнопками < ▲ ▶ ▼ > выберите часовой пояс, затем нажмите кнопку < ⌂ >.
- Если в списке нет вашего часового пояса, нажмите кнопку < MENU >, затем задайте разницу с UTC в пункте [Часовая разница].

Пояс/часовая разница

02/02/2023 10:00:00

Пояс

Часовая разница + 09 : 15

OK Отмена

- Кнопками < ◀ ▶ > выберите параметр [Часовая разница] (+/-часы/минуты), затем нажмите кнопку < Ⓜ >.
- Задайте значение с помощью кнопок < ▲ > < ▼ >, затем нажмите кнопку < Ⓜ >.
- После ввода часового пояса или часовой разницы кнопками < ◀ ▶ > выберите [OK].

3. Установите дату и время.

Дата/Время/Зона

Часовой пояс

02 . 02 . 2023 10 : 00 : 00

ДД/ММ/ГГ

🌐 Лондон

OK Отмена

- Кнопками < ◀ ▶ > выберите пункт, затем нажмите кнопку < Ⓜ >.
- Задайте значение с помощью кнопок < ▲ > < ▼ >, затем нажмите кнопку < Ⓜ >.

4. Настройте переход на летнее время.

Дата/Время/Зона

Летнее время выключено

02 . 02 . 2023 10 : 00 : 00

ДД/ММ/ГГ

☀ Лондон

OK Отмена

- Задайте требуемое значение.
- Кнопками < ◀ ▶ > выберите пункт [☀], затем нажмите кнопку < ⌂ >.
- Кнопками < ▲ >> ▼ > выберите пункт [☀], затем нажмите кнопку < ⌂ >.
- Если для функции перехода на летнее время установлено значение [☀], то время, установленное в шаге 3, будет переведено на 1 час вперед. При установке значения [☀] переход на летнее время будет отменен, и время будет передвинуто на 1 час назад.

5. Выйдите из режима настройки.

Дата/Время/Зона

Летнее время выключено

02 . 02 . 2023 10 : 00 : 00

ДД/ММ/ГГ

☀ Лондон

OK Отмена

- Кнопками < ◀ ▶ > выберите [OK].



Предупреждения

- Настройку **[Дата/Время/Зона]** могут быть сброшены, если камера хранится без аккумулятора, аккумулятор разрядился или камера подвергалась воздействию отрицательных температур в течение длительного времени. В этом случае заново установите их.
- После изменения значения параметра **[Пояс/часовая разница]** убедитесь, что установлены правильные значения даты и времени.



Примечание

- Время автоотключения может быть увеличено на время отображения экрана **[☷: Дата/Время/Зона]**.

1. Выберите [🔊: Язык🗨️].

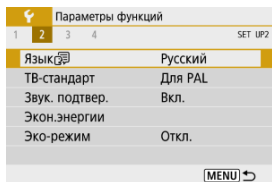

2. Задайте нужный язык.



ТВ-стандарт

Задайте ТВ-стандарт, используемый для просмотра. Эта настройка определяет значения частоты кадров, доступные при видеосъемке.

1. Выберите [F: ТВ-стандарт].

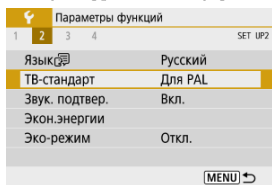

2. Выберите значение.

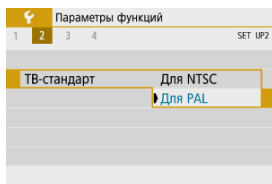

- **Для NTSC**

Для областей с форматом телевидения NTSC (Северная Америка, Япония, Южная Корея, Мексика и т. д.).

- **Для PAL**

Для областей с форматом телевидения PAL (Европа, Россия, Китай, Австралия и т. д.).

Звуковое подтверждение

1. Выберите пункт [🔊: Звук. подтвер.].

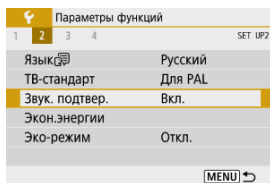

2. Выберите значение.

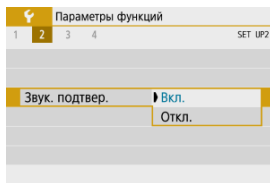

- **Вкл.**
Камера подает звуковой сигнал после завершения фокусировки и в других ситуациях.
- **Откл.**
Отключает звуковые сигналы для подтверждения фокусировки, съемки с автоспуском и других ситуаций.

Экономия энергии

Можно настроить время автоматического выключения экрана, камеры и видеоискателя после определенного времени бездействия камеры («Дисплей Выкл.», «Автоотключение» и «Видоиск. выкл.»).

1. Выберите [**☛**: Экон.энергии].

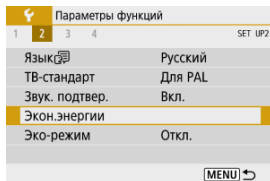

2. Выберите значение.

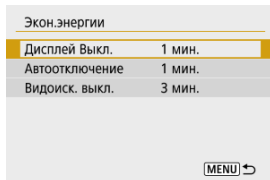

Примечание

- Даже если в пункте [**Автоотключение**] задано значение [**Откл.**], экран выключается по прошествии времени, заданного в пункте [**Дисплей Выкл.**].
- Параметры [**Дисплей Выкл.**] и [**Автоотключение**] не учитываются, когда для параметра [**☛**: **Эко-режим**] задано значение [**Вкл.**].

Эко-режим

Позволяет экономить энергию аккумулятора в режиме съемки. Когда камера не используется, для экономии энергии аккумулятора экран темнеет.

1. Выберите пункт [🔧: Эко-режим].

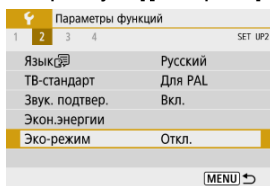

2. Выберите [Вкл.].

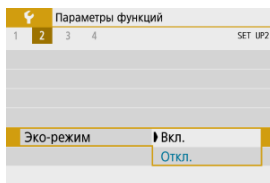

- Яркость экрана уменьшается, если камера не используется в течение прибл. двух секунд. Приблизительно через десять секунд после снижения яркости экран выключается.
- Чтобы включить экран и подготовиться к съемке, когда экран выключен, нажмите наполовину кнопку спуска затвора.

Настройки дисплея

Для отображения можно задать экран или видеоискатель, чтобы исключить случайное срабатывание датчика видеоискателя.

1. Выберите [**F**: Настр. дисплея].

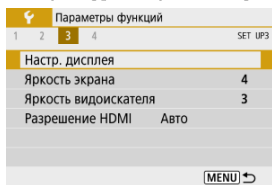

2. Задайте для параметра [Управл. экраном] значение [Ручной].

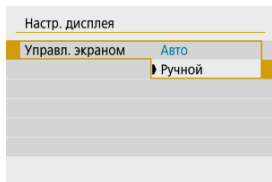

3. Выберите [Руч.пер. дисп.].

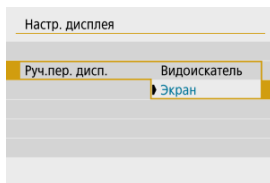

- **Видоискатель**
Для отображения всегда используется видоискатель.
- **Экран**
Для отображения всегда используется экран.



Примечание

- Когда для параметра [Управл. экраном] задано значение [Авто], для отображения всегда используется экран, но при поднесении видоискателя к глазу производится переключение на видоискатель.

1. Выберите пункт [F: Яркость экрана].

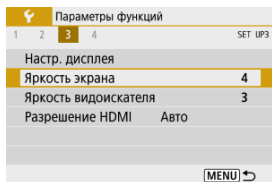

2. Выполните настройку.

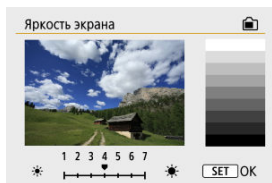

- Ориентируясь по серому изображению, кнопками < >< > отрегулируйте яркость, затем нажмите кнопку < (SET) >.

Примечание

- Проверять экспозицию изображений рекомендуется с помощью гистограммы (H).

1. Выберите пункт [F: Яркость видеоскателя].

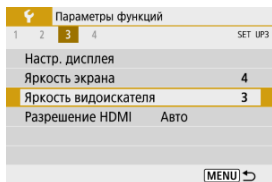

2. Выполните настройку.

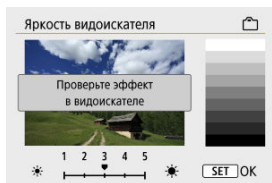

- Держа видеоскатель у глаза, отрегулируйте настройки кнопками < ◀ ▶ ▶ >, затем нажмите < (SET) >.

Разрешение HDMI

Задайте разрешение вывода изображений, используемое при подключении камеры к телевизору или внешнему записывающему устройству с помощью кабеля HDMI.

1. Выберите [F]: Разрешение HDMI].

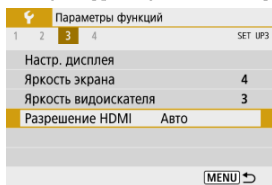

2. Выберите значение.

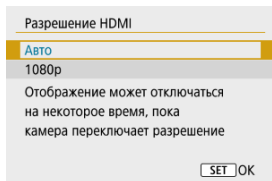

- **Авто**
Изображение автоматически выводится на экран с оптимальным для телевизора разрешением.
- **1080p**
Вывод с разрешением 1080p. Выберите во избежание проблем с отображением или задержками при переключении разрешения в камере.

Для настроек функций съемки и функций меню камеры можно восстановить значения по умолчанию.

1. Выберите [F: Сброс настр.кам.].

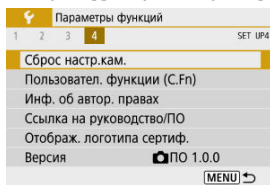

2. Выберите значение.

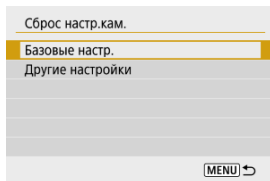

● Базовые настр.

Восстановление настроек функций съемки и параметров меню камеры по умолчанию.

● Другие настройки

Можно сбросить настройки для отдельных выбранных элементов.

3. Сбросьте настройки.

- На экране запроса подтверждения выберите [OK].

- ☑ [Настройка пользовательских функций](#)
- ☑ [Пользовательские функции](#)
- ☑ [Пункты настройки пользовательских функций](#)

Настройка пользовательских функций

1. Выберите [F: Пользовател. функции (C.Fn)].

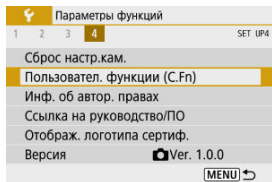

2. Выберите номер пользовательской функции.

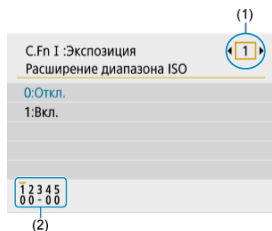

- Кнопками <◀>>▶> выберите номер настраиваемой пользовательской функции (1), затем нажмите кнопку <Ⓜ>.
- Текущие настройки пользовательской функции указываются под номером соответствующей функции в нижней части экрана (2).

3. Измените настройку.

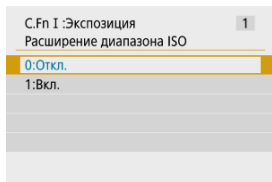

- Выберите параметр настройки.
- Чтобы настроить другую пользовательскую функцию, повторите шаги 2–3.





Примечание

- Чтобы сбросить все заданные вами настройки пользовательских функций (кроме [Назначение элементов управл.]), откройте пункт [☛: Сброс настр.кам.] и выберите [Пользовател. функции (C.Fn)] в пункте [Другие настройки].

Пользовательские функции

Затененный фон означает, что эта пользовательская функция не применяется к этой съемке фотографий или записи видео. (Настройка не действует.)

● C.Fn I: Экспозиция

		 Съемка фотографий	 Запись видео
(1)	Расширение диапазона ISO	○	○
(2)	Безопасный сдвиг	○	

● C.Fn II: Дополнительно

		 Съемка фотографий	 Запись видео
(3)	Назначение элементов управл.	Зависит от настроек	
(4)	Спуск затвора без объектива	○	○
(5)	Задв. объектив при откл.	○	○

Пункты настройки пользовательских функций

Пользовательские функции разделены на две группы по их функции: С.Fn I: Экспозиция и С.Fn II: Дополнительно.

С.Fn I: Экспозиция

С.Fn 1: Расширение диапазона ISO

Делает значение «Н» (эквивалентно ISO 25600) доступным в качестве устанавливаемой чувствительности ISO. Обратите внимание, что расширенные значения чувствительности ISO (Н) недоступны, когда для параметра [📷: Приоритет светов] установлено значение [Вкл.] или [Улучшенный].

- 0:Откл.
- 1:Вкл.

С.Fn 2: Безопасный сдвиг

Выдержка затвора и значение диафрагмы могут автоматически настраиваться при съемке для обеспечения стандартной экспозиции, если стандартная экспозиция окажется доступна с указанной выдержкой затвора или значением диафрагмы в режиме <Tv> или <Av>.

- 0:Откл.
- 1:Вкл.

C.Fn II: Дополнительно

C.Fn 3: Назначение элементов управл.

Часто используемые функции можно назначить удобным для вас кнопкам камеры.

1. Выберите орган управления камеры.

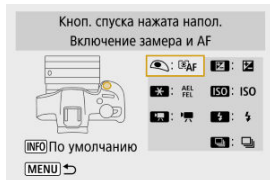

2. Выберите назначаемую функцию.

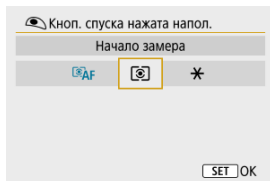

- Нажмите кнопку <  >, чтобы ее назначить.

Примечание

- Когда отображается экран из шага 1, можно нажать кнопку < INFO >, чтобы восстановить для настроек назначения элементов управления значения по умолчанию. Настройки **[Назначение элементов управл.]** не очищаются, даже если открыть меню **[Сброс настр.кам.]** и выбрать пункт **[Пользовател. функции (C.Fn)]** в разделе **[Другие настройки]**.

Функции, доступные для элементов управления камеры

● AF

●: По умолчанию ○: Доступно для настройки

Функция							ISO	
	Включение замера и AF	●	○					
AF-OFF	Отключение AF		○					
	Установить точку AF на центр			○	○	○	○	○
ONE SHOT SERVO ↔	Покадровый AF ↔ Servo AF			○	○	○	○	○
AF □	Метод AF			○	○	○	○	○
	Обнаружение глаз			○	○	○	○	○
	Выбор объекта слежения			○	○	○	○	○

● MF

●: По умолчанию ○: Доступно для настройки

Функция							ISO	
MF	Ручной фокус			○	○	○	○	○
PEAK	Выделен цветом			○	○	○	○	○

● Экспозиция

●: По умолчанию ○: Доступно для настройки

Функция							ISO	
	Начало замера	○						
	Фиксация AE		○					
	Фиксация AE (с нажатой кнопкой)	○						
AEL FEL	Фиксация AE/Фиксация FE		●					
	Компенсация экспозиции			○	●	○	○	○
ISO	Установить чувствительность ISO			○	○	○	●	○
	Режим замера			○	○	○	○	○
	Настройки вспышки			○	○	○	○	○
	Вспышка			○	○	○	○	●
FEL	Фиксация FE		○					

● Видеозаписи

●: По умолчанию ○: Доступно для настройки

Функция							ISO	
	Запись видео			●	○	○	○	○
II SERVO AF	Приостановить Видео Servo AF			○	○	○	○	○

● Изображение

●: По умолчанию ○: Доступно для настройки

Функция							ISO	
	Качество изображения			○	○	○	○	○
RAW JPEG	Уст. кач-ва изобр. в одно наж.			○	○	○	○	○
RAW JPEG H	Кач-во изобр. в одно наж. (удар)			○	○	○	○	○
	Формат кадра фото			○	○	○	○	○
	Автокоррекция яркости			○	○	○	○	○
WB	Баланс белого			○	○	○	○	○
	Стиль изображ.			○	○	○	○	○

● Операции

●: По умолчанию ○: Доступно для настройки

Функция							ISO	
	Просмотр глубины резкости			○	○	○	○	○
	Увеличить			○	○	○	○	○
	Просмотр изображений			○	○	○	○	○
	Увелич. изображ. при воспроизв.			○	○	○	○	○
MENU	Вызов меню			○	○	○	○	○
	Режим съёмки			○	○	●	○	○
	Выбрать папку			○	○	○	○	○
	Создать папку			○	○	○	○	○
	Установить макс. яркость (врем.)			○	○	○	○	○
	Дисплей Выкл.			○	○	○	○	○
	Пер. между видоиск./экр.			○	○	○	○	○
ECO	Эко-режим			○	○	○	○	○
	Подключение Wi-Fi/Bluetooth			○	○	○	○	○
OFF	Нет функции (отключен)		○	○	○	○	○	○

С.Fn 4: Спуск затвора без объектива

Можно указать, возможна ли съемка фотографий или видеофильмов, когда на камеру не установлен объектив.

- **0:Откл.**
- **1:Вкл.**

С.Fn 5: Задв. объектив при откл.

Можно задать, будут ли автоматически складываться объективы STM с приводом (например, RF35mm F1.8 Macro IS STM) при установке переключателя питания камеры в положение < **OFF** >.

- **0:Вкл.**
- **1:Откл.**



Предупреждения

- Независимо от значения этой настройки, при автоматическом выключении питания объектив не складывается.
- Перед снятием объектива убедитесь, что он сложен.



Примечание

- Если задано значение [**0:Вкл.**], эта функция работает независимо от положения переключателя режима фокусировки объектива (AF или MF).

☑ [Проверка информации об авторских правах](#)

☑ [Удаление информации об авторских правах](#)

Указанная информация об авторских правах записывается в изображении в виде данных Exif.

1. Выберите [**F**: Инф. об автор. правах].

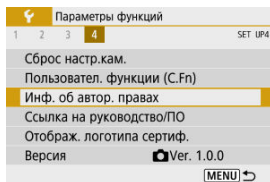

2. Выберите значение.

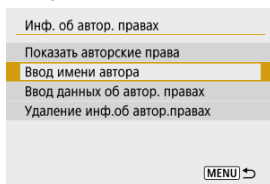

3. Введите текст.



- Кнопками <▲><▼><◀><▶> выберите символ, затем нажмите кнопку <Ⓜ>, чтобы ввести его.
- Выбрав [Ⓜ], можно изменить режим ввода.
- Выберите [X] для удаления символа.

4. Выйдите из режима настройки.

- Нажмите кнопку <MENU>, затем нажмите [OK].

Проверка информации об авторских правах

Выбрав на шаге 2 пункт [Показать авторские права], можно проверить введенную информацию в полях [Автор] и [Авторские права].

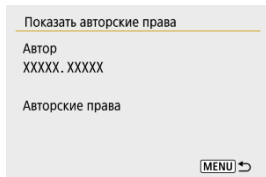

Удаление информации об авторских правах

Выбрав на шаге 2 пункт [Удаление инф.об автор.правах], можно удалить введенную информацию из полей [Автор] и [Авторские права].

Предупреждения

- Если запись в полях «Автор» или «Авторские права» слишком длинная, при выборе [Показать авторские права] она может отображаться не полностью.

Примечание

- Ввести или проверить информацию об авторских правах можно также с помощью программы EOS Utility (ПО EOS).

Прочая информация

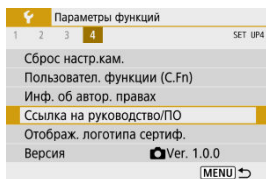

● Ссылка на руководство/ПО

Чтобы загрузить инструкции по эксплуатации, выберите пункт [👉: **Ссылка на руководство/ПО**] и отсканируйте отображаемый QR-код с помощью смартфона. Можно также перейти на веб-сайт на компьютере по отображаемому URL-адресу и загрузить программное обеспечение.

● Отображ. логотипа сертиф. ☆



Для отображения части логотипов сертификации камеры выберите пункт [👉: **Отображ. логотипа сертиф.**]. Прочие логотипы сертификации можно найти на корпусе и упаковке камеры.

● Версия ☆

Выберите [👉: **Версия**], чтобы обновить встроенное ПО камеры, объектива и других используемых совместимых аксессуаров.

На вкладке «Мое Меню» можно зарегистрировать часто настраиваемые пункты меню и пользовательские функции.

Предупреждения

- Вкладка [★] не отображается, если для параметра [: Экран меню] задано значение [С указаниями]. Измените значение параметра [: Экран меню] на [Стандартно] ().

- [Меню вкладки: МОЁ МЕНЮ](#)
- [Регистрация параметров в «Мое Меню»](#)

Меню вкладки: МОЁ МЕНЮ

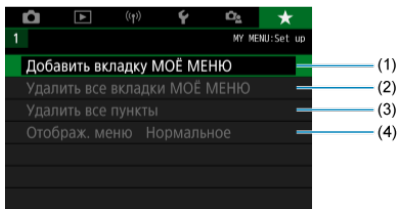

- (1) [Добавить вкладку МОЁ МЕНЮ](#)
- (2) [Удалить все вкладки МОЁ МЕНЮ](#)
- (3) [Удалить все пункты](#)
- (4) [Отображ. меню](#)

Регистрация параметров в «Мое Меню»

- [Добавление вкладок МОЁ МЕНЮ](#)
- [Регистрация пунктов меню на вкладках «Мое меню»](#)
- [Настройки вкладки МОЕ МЕНЮ](#)
- [Удаление всех вкладок «Мое меню»/удаление всех пунктов](#)
- [Вызов меню](#)

Добавление вкладок МОЁ МЕНЮ

1. Выберите [Добавить вкладку МОЁ МЕНЮ].

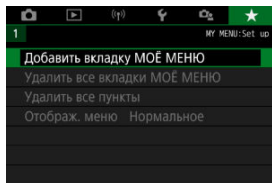

2. Выберите [ОК].

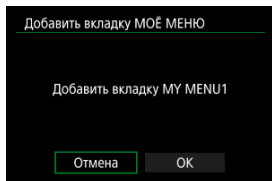

- Можно создать до пяти вкладок «Мое меню», повторяя шаги 1 и 2.

1. Выберите [MY MENU*: Настроить].

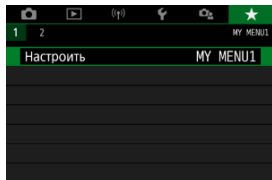

2. Выберите [Выбрать пункты для регистр.].

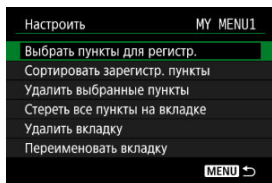

3. Зарегистрируйте требуемые пункты.

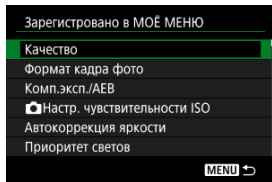

- Выберите пункт, затем нажмите кнопку < >.
- На экране запроса подтверждения выберите [OK].
- Можно зарегистрировать до шести пунктов.
- Для возврата на экран шага 2 нажмите кнопку < MENU >.

Настройки вкладки МОЕ МЕНЮ

Можно сортировать и удалять пункты на вкладке меню, а также переименовывать и удалять саму вкладку меню.

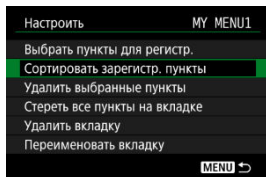

Сортировать зарегистрир. пункты

Можно изменить порядок пунктов, зарегистрированных в меню «Мое Меню». Выберите **[Сортировать зарегистрир. пункты]**, выберите пункт, положение которого требуется изменить, затем нажмите кнопку **< (⌂) >**. При отображаемом значке **[↕]** кнопками **< ▲ >** **< ▼ >** измените положение пункта, затем нажмите кнопку **< (⌂) >**.

Удалить выбранные пункты/Стереть все пункты на вкладке

Можно удалить любой из зарегистрированных пунктов. При выборе пункта **[Удалить выбранные пункты]** за один раз удаляется один пункт, при выборе пункта **[Стереть все пункты на вкладке]** удаляются все пункты, зарегистрированные на вкладке.

Удалить вкладку

Можно удалить текущую вкладку «Мое меню». Выберите **[Удалить вкладку]** для удаления вкладки **[MY MENU*]**.

⚠ Предупреждения

- При выполнении команды **[Удалить вкладку]** также удаляются имена вкладок, переименованных с помощью команды **[Переименовать вкладку]**.



Переименовать вкладку

Можно переименовать вкладку [MY MENU*].

1. Выберите [Переименовать вкладку].

2. Введите текст.



- Чтобы удалить любые ненужные символы, выберите [**X**].
- Кнопками < ▲ >> ▼ >> ◀ >> ▶ > выберите символ, затем нажмите кнопку <  >, чтобы ввести его.
- Выбрав [], можно изменить режим ввода.

3. Подтвердите ввод.

- Нажмите кнопку < **MENU** >, затем выберите [**OK**].

Удаление всех вкладок «Мое меню»/удаление всех пунктов

Можно удалить все созданные вкладки МОЁ МЕНЮ или зарегистрированные на них пункты.

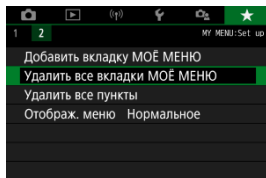

Удалить все вкладки МОЁ МЕНЮ

Можно удалить все созданные вами вкладки «Мое меню». При выборе **[Удалить все вкладки МОЁ МЕНЮ]** все вкладки **[MY MENU1] – [MY MENU5]** удаляются и восстанавливается исходное состояние вкладки **[★]**.

⚠ Предупреждения

- При выполнении команды **[Удалить все вкладки МОЁ МЕНЮ]** также удаляются имена вкладок, переименованных с помощью команды **[Переименовать вкладку]**.

Удалить все пункты

Можно удалить все пункты, зарегистрированные на вкладках **[MY MENU1] – [MY MENU5]**. Сами вкладки не удаляются. При выборе **[Удалить все пункты]** все пункты, зарегистрированные на всех созданных вкладках, удаляются.

Вызов меню

С помощью пункта [Отображ. меню] можно настроить экран меню, открывающийся при нажатии кнопки < MENU >.

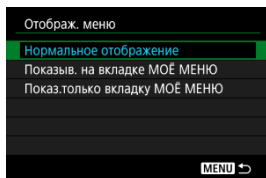

- **Нормальное отображение**
Отображение последнего отображавшегося экрана меню.
- **Показыв. на вкладке МОЁ МЕНЮ**
Отображение с выбранной вкладкой [★].
- **Показ.только вкладку МОЁ МЕНЮ**
Отображается только вкладка [★] (вкладки [📷]/[▶]/[⏮]/[⏪]/[📺] не отображаются).

Справочная информация

Эта глава содержит справочную информацию по функциям камеры.

- [Импорт изображений в компьютер](#)
- [Руководство по поиску и устранению неполадок](#)
- [Коды ошибок](#)
- [Чувствительность ISO при записи видео](#)
- [Отображение информации](#)
- [Технические характеристики](#)

Импорт изображений в компьютер

- [Подключение к компьютеру с помощью интерфейсного кабеля](#)
- [Использование устройства чтения карт памяти](#)
- [Подключение к компьютеру по Wi-Fi](#)

При помощи программного обеспечения EOS можно импортировать изображения из камеры в компьютер.

Подключение к компьютеру с помощью интерфейсного кабеля

1. Установите программу EOS Utility ()
2. Подключите камеру к компьютеру.

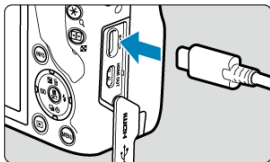

- Используйте интерфейсный кабель.
 - Подключите другой конец к порту USB на компьютере.
3. Импортируйте изображения с помощью программы EOS Utility.
 - См. инструкцию по эксплуатации EOS Utility.

Предупреждения

- Если установлено подключение по Wi-Fi, камера не может обмениваться данными с компьютером, даже если они соединены интерфейсным кабелем.

Использование устройства чтения карт памяти

Для импорта изображений в компьютер можно использовать устройство чтения карт памяти.

1. Установите программу Digital Photo Professional .
2. Вставьте карту памяти в устройство чтения карт памяти.
3. Для импорта изображений используйте программу Digital Photo Professional.
 - См. инструкцию по эксплуатации Digital Photo Professional.



Примечание

- При загрузке изображений из камеры в компьютер при помощи устройства чтения карт памяти без программного обеспечения EOS скопируйте папку DCIM с карты в компьютер.

Подключение к компьютеру по Wi-Fi

Можно подключить камеру к компьютеру по Wi-Fi и импортировать изображения в компьютер ([🔗](#)).

Руководство по поиску и устранению неполадок

- ☑ [Проблемы, связанные с питанием](#)
- ☑ [Проблемы, связанные со съемкой](#)
- ☑ [Проблемы с беспроводными функциями](#)
- ☑ [Проблемы при выполнении операций](#)
- ☑ [Проблемы отображения](#)
- ☑ [Проблемы при просмотре](#)
- ☑ [Проблемы соединения с компьютером](#)

В случае неполадки в первую очередь ознакомьтесь с настоящим руководством по поиску и устранению неполадок. Если данное руководство по поиску и устранению неполадок не помогает устранить неполадку, обратитесь с камерой в ближайший сервисный центр Canon.

Проблемы, связанные с питанием

Не удается зарядить аккумуляторы с помощью зарядного устройства.

- Запрещается использовать любые другие аккумуляторы, кроме оригинального аккумулятора Canon LP-E17.
- В случае проблем с зарядкой или зарядным устройством см. раздел [Зарядка аккумулятора](#).

Индикатор зарядного устройства мигает.

- Мигание индикатора оранжевым цветом указывает на то, что схема защиты предотвращает зарядку из-за (1) проблемы с зарядным устройством или аккумулятором или (2) сбоя связи с аккумулятором, отличным от аккумулятора Canon. В случае (1) отключите зарядное устройство, снова вставьте аккумулятор и подождите несколько минут, прежде чем снова подключить зарядное устройство. Если проблема сохранилась, обращайтесь в ближайший сервисный центр Canon.

Камера не включается даже при установке переключателя питания в положение <ON>.

- Убедитесь, что аккумулятор правильно установлен в камеру (☑).
- Убедитесь, что закрыта крышка отсека аккумулятора/карты памяти (☑).
- Зарядите аккумулятор (☑).

Индикатор обращения к карте горит или продолжает мигать даже после установки переключателя питания в положение <OFF>.

- При выключении питания во время записи изображения на карту индикатор обращения к карте горит или мигает еще несколько секунд. После окончания записи изображения питание автоматически отключается.

Отображается сообщение [Ошибка связи с батареей. Имеется ли на батарее/батареях логотип Canon?].

- Запрещается использовать любые другие аккумуляторы, кроме оригинального аккумулятора Canon LP-E17.
- Извлеките и снова установите аккумулятор (🔧).
- Загрязненные электрические контакты следует протирать мягкой тканью.

Аккумулятор быстро разряжается.

- Используйте полностью заряженный аккумулятор (🔧).
- Возможно ухудшились технические характеристики аккумулятора. При низкой эффективной емкости аккумулятора замените его новым.
- При выполнении перечисленных ниже действий доступное количество снимков сокращается:
 - Длительное нажатие кнопки спуска затвора наполовину
 - Частая активация только функции автофокусировки без осуществления съемки
 - Использование функции Image Stabilizer (Стабилизатор изображения) объектива
 - Использование функций беспроводной связи

Камера самостоятельно выключается.

- Включена функция автоотключения. Чтобы отключить функцию автоотключения, задайте для параметра [Автоотключение] в меню [🔧: Экон. энергии] значение [Откл.] (🔧).
- Даже если для параметра [Автоотключение] задано значение [Откл.], экран и видеоискатель все равно отключаются, если камера не используется в течение времени, заданного в параметре [Дисплей Выкл.] или [Видоиск. выкл.] (но сама камера остается включенной).
- Задайте для параметра [🔧: Эко-режим] значение [Откл.].

Не удается установить объектив.

- Для установки объективов EF или EF-S требуется адаптер для крепления. Объективы EF-M не поддерживаются (🔗).

Невозможна съемка или запись изображений.

- Проверьте, правильно ли установлена карта памяти (🔗).
- Установите переключатель защиты карты от записи в положение, разрешающее запись/стирание (🔗).
- Если карта полностью заполнена, замените ее или освободите на ней место, удалив ненужные изображения (🔗, 🔗).
- Съемка невозможна, если при попытке фокусировки точка AF отображается оранжевым цветом. Для осуществления повторной автоматической фокусировки снова наполовину нажмите кнопку спуска затвора или сфокусируйтесь вручную (🔗, 🔗).

Невозможно использовать карту.

- Если отображается ошибка карты, см. разделы [Установка и извлечение аккумулятора и карты](#) и [Коды ошибок](#).

При установке карты в другую камеру появляется сообщение об ошибке.

- Так как карты SDXC форматируются в exFAT, если отформатировать карту в этой камере и затем установить ее в другую камеру, может появиться сообщение об ошибке и карту будет невозможно использовать.

Нерезкое или смазанное изображение.

- Установите переключатель режима фокусировки в положение [AF] (🔗).
- Для предотвращения сотрясения камеры аккуратно нажмите кнопку спуска затвора (🔗).
- В случае объектива с функцией Image Stabilizer (Стабилизатор изображения), установите переключатель Image Stabilizer (Стабилизатор изображения) в положение < ON >.
- В условиях недостаточной освещенности выдержка затвора может увеличиться. Уменьшите выдержку (🔗), установите более высокую чувствительность ISO (🔗), используйте вспышку (🔗) или штатив.
- См. раздел [Уменьшение смазывания фотографий](#).

Не удается зафиксировать фокус и изменить композицию кадра.

- Установите функцию AF «Покадровый AF» (☑). В режиме Следящая автофокусировка (Servo AF) съемка с фиксированной фокусировкой невозможна (☑).

Низкая скорость серийной съемки.

- Скорость серийной съемки может снижаться в зависимости от заряда аккумулятора, температуры среды, подавления мерцания, выдержки затвора, значения диафрагмы, характеристик объекта, яркости, режима AF, типа объектива, использования вспышки, параметров съемки и т. п. Подробные сведения см. в разделе [Режим съёмки](#) или [Максимальная длина серии \(прибл. кадров\)](#).

Уменьшается максимальная длина серии при серийной съемке.

- При съемке объектов с большим количеством деталей, таких как луга, размер файлов может быть больше, и фактическая максимальная длина серии может быть меньше ориентировочных значений, указанных в разделе [Максимальная длина серии \(прибл. кадров\)](#).

Максимальная длина серии, отображаемая для серийной съемки, не изменяется даже после смены карты.

- Отображаемая в видеискателе примерная максимальная длина серии не изменяется при замене карт, даже при замене на карту с высокой скоростью. Максимальная длина серии, указанная в разделе [Максимальная длина серии \(прибл. кадров\)](#), основана на стандартной тестовой карте Sanop, фактическая максимальная длина серии будет выше для карт с более высокой скоростью записи. Поэтому оценка максимальной длины серии может отличаться от фактического значения.

При фотосъемке невозможно задать значение чувствительности ISO 100.

- Минимальное значение в диапазоне чувствительности ISO равно ISO 200, когда для параметра [📷: Приоритет светов] задано значение [Вкл.] или [Улучшенный].

При фотосъемке невозможно выбрать значения из расширенного диапазона чувствительности ISO.

- Проверьте настройку [Чувствит. ISO] в меню [📷: 📷Настр. чувствительности ISO].
- Значения из расширенного диапазона чувствительности ISO (H) недоступны, если в пункте [📷: Приоритет светов] задано значение [Вкл.] или [Улучшенный], даже если в меню [👤: Пользовател. функции (C.Fn)] для параметра [Расширение диапазона ISO] задано значение [1:Вкл.].

Даже при установленной отрицательной компенсации экспозиции изображение выглядит ярким.

- Задайте для параметра [📷: Автокоррекция яркости] значение [Откл.] (🔒). При выборе значения [Слабая], [Стандартная] или [Высокая] изображение может получаться ярким даже при отрицательной компенсации экспозиции или компенсации экспозиции вспышки.

Не получается установить значение компенсации экспозиции, когда одновременно заданы ручная экспозиция и «Авто ISO».

- Подробнее о настройке компенсации экспозиции см. в разделе [М: Ручная экспозиция](#).

Отображается только часть параметров коррекции аберрации объектива.

- Хотя пункты [Корр. хром. аберрации] и [Коррекция дифракции] не отображаются, когда для параметра [Цифр. оптимиз. объектива] задано значение [Вкл.], при съемке применяются обе эти функции, как если бы для них было задано значение [Вкл.].
- При записи видео параметры [Цифр. оптимиз. объектива] и [Коррекция дифракции] не отображаются.

При использовании вспышки в режиме <Av> или <P> выдержка затвора увеличивается.

- Задайте для параметра [Замедл. синхр.] в меню [📷: Управление вспышкой] значение [1/250-1/60 с (авто)] или [1/250 с (фиксированная)] (🔗).

Встроенная вспышка не срабатывает.

- При многократном использовании встроенной вспышки за короткий промежуток времени съемка со вспышкой может быть временно отключена для защиты головки вспышки.

Внешняя вспышка Speedlite не срабатывает.

- Убедитесь, что любые внешние вспышки надежно установлены на камеру.

Вспышка Speedlite всегда срабатывает на полной мощности.

- Вспышки, отличные от вспышек Speedlite серии EL/EX, при использовании в режиме автоматической вспышки всегда срабатывают с полной мощностью (🔗).
- Вспышка всегда срабатывает на полной мощности, если в настройках пользовательских функций внешней вспышки для параметра [Режим замера вспышки] задано значение [1:TTL] (автовспышка) (🔗).

Не удается установить компенсацию экспозиции внешней вспышки.

- Если компенсация экспозиции вспышки установлена на внешней вспышке Speedlite, установка величины компенсации в камере невозможна. Если компенсация экспозиции вспышки на вспышке Speedlite была отменена (установлена на 0), тогда ее можно установить с камеры.

В режиме <Av> синхронизация вспышки при короткой выдержке невозможна.

- Задайте для параметра [Замедл. синхр.] в меню [📷: Управление вспышкой] любое значение, отличное от [1/250 с (фиксированная)] (🔗).

Съемка с дистанционным управлением невозможна.

- При съемке фотографий задайте режим съемки <📷> или <📷2> (🔗). При записи видео задайте для параметра [📷: Дист. управл.] значение [Вкл.] (🔗).
- Проверьте положение переключателя таймера спуска затвора на пульте ДУ.
- При использовании беспроводного пульта ДУ BR-E1 см. раздел [Беспроводной пульт ДУ BR-E1](#).
- Порядок использования пульта ДУ для интервальной съемки см. в разделе [Интервальная съемка](#).

При съемке фотографий отображается белый значок [📷] или красный значок [📷].

- Он означает повышение температуры внутри камеры. Когда отображается белый значок [📷], качество фотографий может снизиться. Красный значок [📷] означает, что съемка скоро будет остановлена автоматически (🔗).

Во время записи видео отображается красный значок [📷].

- Он означает повышение температуры внутри камеры. Появление красного значка [📷] предупреждает о том, что запись видео вскоре автоматически прекратится (🔗).

Отображается красный значок [📷].

- Если камера временно перегревается во время съемки в режиме 4K, отображается индикатор [📷] и запись останавливается. В это время запись видео будет недоступна, даже если нажать кнопку видеосъемки. Прежде чем возобновить съемку, в соответствии с отображаемыми инструкциями выберите параметры видеозаписи, отличные от [4K 23.98P] или [4K 25.00P], или выключите камеру, чтобы она остыла.

Самопроизвольное прекращение записи видео.

- При низкой скорости записи на карту памяти запись видео может автоматически остановиться. Сведения о картах, поддерживающих запись видео, см. в разделе [Требования к параметрам карты \(запись видео\) \[скорость записи/чтения\]](#). Чтобы проверить скорость записи карты памяти, посетите веб-сайт ее производителя и т. п.
- Если снизилась скорость записи на карту или чтения с карты, выполните низкоуровневое форматирование, чтобы инициализировать карту (🔗).
- После начала видеосъемки запись автоматически останавливается приблизительно через 29 мин 59 с.

Невозможно установить чувствительность ISO при записи видео.

- В режиме съемки [P] чувствительность ISO задается автоматически. В режиме [M] значение чувствительности ISO можно задавать вручную (☑).
- Минимальное значение в диапазоне чувствительности ISO равно ISO 200, когда для параметра [☑: Приоритет светов] задано значение [Вкл.] или [Улучшенный].

Вручную установленная чувствительность ISO изменяется при переключении на запись видео.

- Для съемки фотографий чувствительность ISO устанавливается в соответствии со значением [Чувствит. ISO] в пункте [☑: ☑Настр. чувствительности ISO] (☑), а для записи видео — в соответствии со значением [Чувствит. ISO] в пункте [☑: PНастр. чувствительности ISO] (☑).

Невозможно выбрать чувствительность ISO из расширенного диапазона при записи видео.

- Проверьте настройку [Чувствит. ISO] в меню [☑: PНастр. чувствительности ISO].
- Значения из расширенного диапазона чувствительности ISO недоступны, если в пункте [☑: Приоритет светов] задано значение [Вкл.] или [Улучшенный].
- Значение Н (расширенная чувствительность ISO) недоступно (не отображается) при записи видео 4K.

Экспозиция меняется во время записи видео.

- При изменении выдержки затвора или значения диафрагмы во время записи видео могут быть записаны изменения экспозиции.
- Если во время записи видео планируется использовать зум, рекомендуется снять несколько пробных видеороликов. Зумирование во время видеосъемки может приводить к изменению экспозиции, записи звука работы объектива или потере фокусировки.

Во время записи видео изображение мигает или появляются горизонтальные полосы.

- Мигание, горизонтальные полосы (шумы) или неправильная экспозиция во время записи видео могут быть связаны с использованием флуоресцентных ламп, светодиодов или других источников света. Также могут быть зафиксированы изменения экспозиции (яркость) и цветового тона. В режиме [M] эту проблему можно уменьшить, установив более длительную выдержку затвора. При интервальной съемке эта проблема может быть более заметна.

При записи видео объект кажется искаженным.

- Если при съемке видео или при съемке движущихся объектов перемещать камеру влево или вправо (панорамирование), изображение может быть искажено.

Не получается делать фотоснимки во время записи видео.

- Во время записи видео съемка фотографий невозможна. Для съемки фотографий остановите видеосъемку, затем выберите режим съемки фотографий.

Невозможно выполнить сопряжение со смартфоном.

- Используйте смартфон, поддерживающий спецификацию Bluetooth версии 4.1 или новее.
- Включите Bluetooth на экране настроек смартфона.
- Регистрация в камере с экрана настроек Bluetooth смартфона невозможна. Установите на смартфон специальное приложение Camera Connect (бесплатное) (📲).
- Сопряжение с ранее зарегистрированным смартфоном невозможно, если в смартфоне остается информация о сопряжении, зарегистрированная для другой камеры. В этом случае удалите регистрацию камеры, хранящуюся в параметрах Bluetooth на смартфоне, и повторите попытку регистрации (📲).

Невозможно задать функцию Wi-Fi.

- Если камера подключена к компьютеру или другому устройству с помощью интерфейсного кабеля, задание функций Wi-Fi невозможно. Отключите интерфейсный кабель перед заданием любых функций (📲).

Невозможно использовать устройство, подключенное с помощью интерфейсного кабеля.

- Другие устройства, такие как компьютеры, не могут использоваться с камерой путем подключения с помощью интерфейсного кабеля, когда камера подключена по Wi-Fi. Перед подключением интерфейсного кабеля завершите подключение по Wi-Fi.

Невозможны такие операции, как съемка и просмотр.

- Если установлено подключение по Wi-Fi, такие операции, как съемка и воспроизведение, могут быть невозможны. Завершите подключение по Wi-Fi, затем выполняйте операции.





Невозможно подключиться к смартфону.

- Если были изменены настройки или выбрана другая настройка, то даже при использовании одной и той же пары «камера-смартфон» повторное подключение может не устанавливаться, несмотря на выбор того же имени SSID. В этом случае удалите настройки подключения камеры из настроек Wi-Fi смартфона и заново установите подключение.
- Соединение может не устанавливаться, если во время изменения настроек соединения работало приложение Camera Connect. В таком случае завершите работу приложения Camera Connect и снова откройте его.

При переключении со съемки фотографий на запись видео или наоборот изменяются настройки.

- Для съемки фотографий и записи видео сохраняются отдельные настройки.

Кнопка или диск камеры не работают должным образом.

- Для записи видео проверьте настройку [: Функ. кнопки затв. для видео] ().
- Проверьте сведения о настройке [Назначение элементов управл.] в пункте [: Пользовател. функции (C.Fn)] ().

На экране меню отображается меньше вкладок и пунктов.

- Некоторые вкладки и пункты не отображаются в режимах базовой зоны или при записи видео.

После включения отображается экран [★] «Мое меню» или отображается только вкладка [★].

- На вкладке [★] для параметра [Отображ. меню] задано значение [Показыв. на вкладке МОЁ МЕНЮ] или [Показ.только вкладку МОЁ МЕНЮ]. Задайте значение [Нормальное отображение] (🔗).

Первым символом в названии файла является символ подчеркивания («_»).

- Задайте для параметра [📷: Цвет. простр.] значение [sRGB]. Если задано значение [Adobe RGB], первым символом будет подчеркивание (🔗).

Имя файла начинается с символов «MVI_».

- Это файл видеозаписи (🔗).

Нумерация файлов начинается не с 0001.

- Если карта памяти уже содержит записанные изображения, нумерация изображений может начаться не с номера 0001 (🔗).

Отображаются неправильные дата и время съемки.

- Проверьте правильность установленных даты и времени (🔗).
- Проверьте часовой пояс и переход на летнее время (🔗).

Дата и время не отображаются на изображении.

- Дата и время съемки не отображаются на изображении. Дата и время записываются в данных об изображении как информация о съемке. При печати фотографии эта информация может использоваться для указания даты и времени (🔗).

Отображается надпись [###].

- Если количество изображений на карте превышает число изображений, которое может отобразить камера, появляется обозначение [###].

Нечеткое изображение на экране.

- Загрязненный экран следует протирать мягкой тканью.
- При низких температурах возможно некоторое замедление смены изображений на экране, а при высоких температурах экран может выглядеть темным, но при комнатной температуре обычные свойства экрана восстанавливаются.

На изображении отображается красный квадрат.

- Для параметра [▶]: Индик.точки AF] задано значение [Вкл.] (🔗).

При просмотре изображений не отображаются точки AF.

- Точки AF не отображаются при просмотре изображений указанных ниже типов.
 - Изображения, снятые в режиме < SCN : 📷 📷 >.
 - Изображения, снятые в режиме < 🌐 : 🌐HDR 🌐HDR 🌐HDR 🌐HDR >.
 - Изображения с примененным шумоподавлением при серийной съемке.
 - Кадрированные изображения.

Не удается удалить изображение.

- Если изображение защищено, удалить его невозможно (🔗).

Невозможен просмотр фотографий и видеозаписей.

- Просмотр на этой камере изображений, снятых другой камерой, может оказаться невозможным.
- Видеозаписи, обработанные на компьютере, невозможно воспроизвести на камере.

Для просмотра доступна только часть изображений.

- Изображения отфильтрованы для просмотра с помощью функции [▶]: Зад. условий поиска изобр.] (🔗). Очистите условия поиска изображений.

Во время воспроизведения видеозаписи слышны механические звуки или звуки работы органов управления камеры.

- Встроенный микрофон камеры будет также записывать механические звуки объектива или звуки работы камеры/объектива, когда выполняется автофокусировка или используются органы управления камеры или объектива во время записи видео. В таком случае громкость этих звуков можно уменьшить, используя внешний микрофон. Если звуки слишком заметные даже с внешним микрофоном, рекомендуется снять микрофон с камеры и установить его на некотором расстоянии от камеры и объектива.

Видеозапись на короткое время останавливается.

- В случае резкого изменения экспозиции при записи видео с автоэкспозицией запись на короткое время может останавливаться, пока яркость не стабилизируется. В таком случае снимайте в режиме [M] (☑).

Нет изображения на экране телевизора.

- Убедитесь, что для параметра [TV: ТВ-стандарт] задано правильное значение [Для NTSC] или [Для PAL], соответствующее стандарту телевизора.
- Убедитесь, что разъем кабеля HDMI вставлен полностью (☑).

Для одной видеозаписи создается несколько файлов.

- Если размер файла видеозаписи достигает 4 ГБ, автоматически создается новый видеофайл (☑). Однако при использовании SDXC-карты, отформатированной в этой камере, можно записывать видео в один файл, даже если его размер превышает 4 ГБ.

Устройство чтения карт памяти не распознает карту.

- При использовании некоторых устройств чтения карт памяти и операционных систем компьютера возможно неверное распознавание карт памяти SDXC. В этом случае подключите камеру к компьютеру с помощью интерфейсного кабеля и импортируйте изображения в компьютер с помощью программы EOS Utility (ПО EOS, ☑).

Невозможно изменить размер изображений или кадрировать их.

- Эта камера не позволяет изменять размер изображений JPEG S2, изображений RAW или кадров, захваченных из видеозаписей 4K и сохраненных как фотографии (☑).
- Эта камера не позволяет кадрировать изображения RAW или кадры, захваченные из видеозаписей 4K и сохраненные как фотографии (☑).

Не удается импортировать изображения в компьютер.

- Установите на компьютер программу EOS Utility (ПО EOS) [\(🔗\)](#).
- Убедитесь, что отображается главное окно программы EOS Utility.
- Если камера уже подключена по Wi-Fi, она не может обмениваться данными с другим компьютером, подключенным с помощью интерфейсного кабеля.
- Проверьте версию приложения.

Не удается установить связь между камерой и компьютером при подключении их друг к другу.

- При использовании программы EOS Utility (ПО EOS) задайте для параметра : **Интерв. съёмка** значение **[Откл.]** [\(🔗\)](#).

Коды ошибок

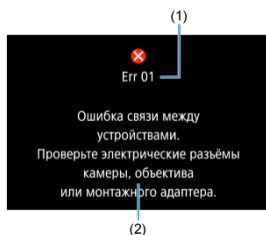

(1) Номер ошибки

(2) Причина и способы устранения

В случае неполадки в работе камеры выводится сообщение об ошибке. Следуйте инструкциям, выводимым на экран.

Если проблема не устранена, запишите код ошибки (Err xx) и обратитесь в сервис.

Чувствительность ISO при записи видео

В режиме [P]/[M], когда установлено значение Авто ISO

- Чувствительность ISO автоматически устанавливается в диапазоне ISO 100–12800 для видеозаписей Full HD/HD и ISO 100–6400 для видеозаписей 4K.
- Максимальное значение в диапазоне автоматической установки расширяется до Н (эквивалент ISO 25600) при записи видео Full HD/HD, когда для параметра [Расширение диапазона ISO] в меню [P: Пользовател. функции (C.Fn)] задано значение [1:Вкл.] (☑), и затем для параметра [Макс. для авто] в меню [C: Настр. чувствительности ISO] задано значение [Н(25600)] (☑). Обратите внимание, что при записи видео 4K расширение максимальной чувствительности ISO недоступно, даже если для параметра [Расширение диапазона ISO] задано значение [1:Вкл.].
- Когда для параметра [C: Приоритет светов] задано значение [Вкл.] (☑), минимальное значение в диапазоне автоматической установки равно ISO 200. Максимальная чувствительность ISO не расширяется, даже если для параметра [Макс. для авто] задано значение [Н (25600)].

В режиме [M] с чувствительностью ISO, заданной вручную

- Чувствительность ISO можно устанавливать вручную в диапазоне ISO 100–12800 для видеозаписей Full HD/HD и ISO 100–6400 для видеозаписей 4K.
- Максимальное значение в диапазоне ручной установки расширяется до Н (эквивалент ISO 25600) при записи видео Full HD/HD, когда для параметра [Расширение диапазона ISO] в меню [P: Пользовател. функции (C.Fn)] задано значение [1:Вкл.]. Обратите внимание, что при записи видео 4K расширение максимальной чувствительности ISO недоступно (значение [Н] не отображается), даже если для параметра [Расширение диапазона ISO] задано значение [1:Вкл.].
- Когда для параметра [C: Приоритет светов] задано значение [Вкл.] (☑), минимальное значение в диапазоне установки вручную равно ISO 200. Максимальная чувствительность ISO не расширяется, даже если для параметра [Расширение диапазона ISO] задано значение [1:Вкл.].

Отображение информации

[Экран быстрого управления](#)

[Экран фотосъемки](#)

[Экран записи видео](#)

[Значки сюжетов](#)

[Экран просмотра](#)

Экран быстрого управления

В режимах творческой зоны (кроме экрана функций съемки)

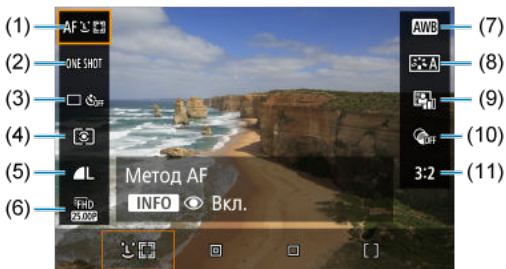

- | | |
|------|-------------------------------|
| (1) | Метод AF |
| (2) | Функция AF |
| (3) | Режим съёмки |
| (4) | Режим замера |
| (5) | Качество изображения |
| (6) | Размер видеозаписи |
| (7) | Баланс белого |
| (8) | Стиль изображения |
| (9) | Автокоррекция яркости |
| (10) | Художественные фильтры |
| (11) | Соотношение сторон фотографий |

Экран функций съемки в режимах творческой зоны

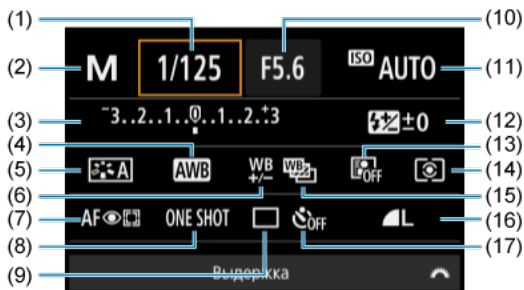

- | | |
|------|---|
| (1) | Выдержка затвора |
| (2) | Режим съемки* |
| (3) | Компенсация экспозиции/установка AEB |
| (4) | Баланс белого |
| (5) | Стиль изображения |
| (6) | Коррекция баланса белого |
| (7) | Метод AF |
| (8) | Функция AF |
| (9) | Режим съёмки |
| (10) | Значение диафрагмы |
| (11) | Чувствительность ISO |
| (12) | Компенсация экспозиции при съемке со вспышкой |
| (13) | Автоткоррекция яркости |
| (14) | Режим замера |
| (15) | Брекетинг баланса белого |
| (16) | Качество изображения |
| (17) | Автоспуск |

* Эти функции невозможно установить с экрана быстрого управления.

Во время записи видео

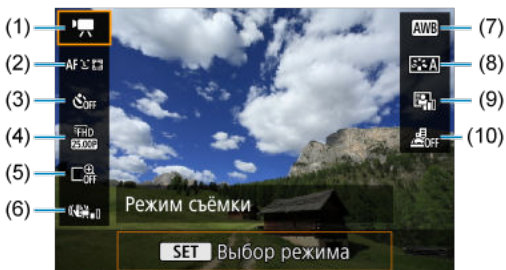

-
- (1) Режим съёмки
 - (2) Метод AF
 - (3) Автоспуск для видео
 - (4) Размер видеозаписи
 - (5) Цифровое увеличение
 - (6) Цифровой IS для видео
 - (7) Баланс белого
 - (8) Стиль изображения
 - (9) Автокоррекция яркости
 - (10) Видео с эффектом миниатюры
-

Экран фотосъемки

При каждом нажатии кнопки <INFO> изменяется отображение информации.

- На экране отображаются только установки, применимые к текущему режиму.

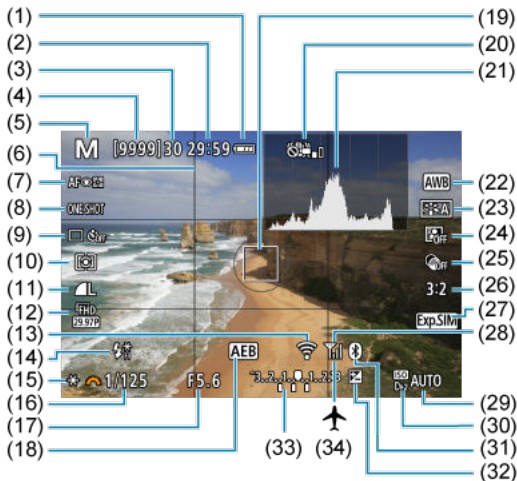

- (1) Уровень заряда аккумулятора
- (2) Доступная длительность записи видео
- (3) Максимальная длина серии
- (4) Доступное число снимков/секунд до автоспуска
- (5) Режим съемки/значок сцены
- (6) Сетка
- (7) Метод AF
- (8) Функция AF
- (9) Режим съёмки
- (10) Режим замера экспозиции
- (11) Качество изображения
- (12) Размер видеозаписи
- (13) Функция Wi-Fi
- (14) Предупреждение о необходимости использования вспышки (мигает)/Готовность вспышки (горит)/Фиксация FE/Высокоскоростная синхронизация
- (15) Фиксация AE
- (16) Выдержка затвора
- (17) Значение диафрагмы
- (18) AEB
- (19) Точка AF (AF по 1 точке)
- (20) Предупреждение: рекомендуется отключить цифровой IS для видео
- (21) Гистограмма (Яркость/RGB)
- (22) Баланс белого/Коррекция баланса белого
- (23) Стилль изображения
- (24) Автокоррекция яркости
- (25) Художественные фильтры
- (26) Соотношение сторон фотографий
- (27) Имитация экспозиции
- (28) Сила сигнала Wi-Fi
- (29) Чувствительность ISO
- (30) Приоритет светов
- (31) Функция Bluetooth
- (32) Компенсация экспозиции
- (33) Индикатор величины экспозиции
- (34) Режим «в самолете»



Примечание

- Можно указать информацию, отображаемую при нажатии кнопки < INFO > (☒).
- После настройки параметров временно могут отображаться другие значки.

Экран записи видео

При каждом нажатии кнопки <INFO> (18) изменяется отображение информации.

- На экране отображаются только установки, применимые к текущему режиму.

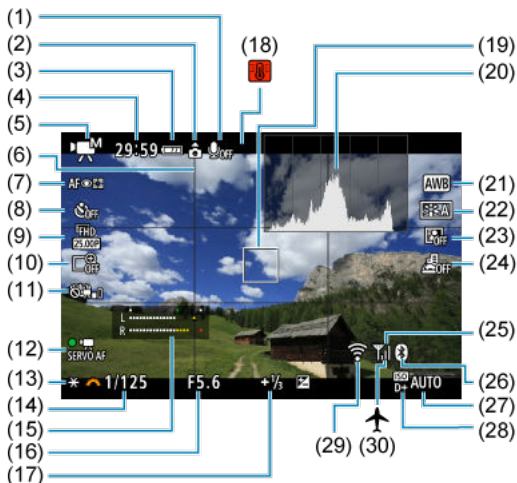

- (1) Индикатор отключения записи звука
- (2) Сведения об ориентации видеозаписи
- (3) Уровень заряда аккумулятора
- (4) Доступное время записи видео/прошедшее время съемки
- (5) Режим записи видео
- (6) Сетка
- (7) Метод AF
- (8) Автоспуск для видео
- (9) Размер видеозаписи
- (10) Цифровое увеличение
- (11) Цифровой IS для видео
- (12) Видеосъемка со следящей автофокусировкой Servo AF
- (13) Фиксация AE
- (14) Выдержка затвора
- (15) Индикатор уровня записи звука (вручную/линейный вход)
- (16) Значение диафрагмы
- (17) Компенсация экспозиции
- (18) Предупреждение о температуре
- (19) Точка AF (AF по 1 точке)
- (20) Гистограмма
- (21) Баланс белого/Коррекция баланса белого
- (22) Стилль изображения
- (23) Автокоррекция яркости
- (24) Видео с эффектом миниатюры
- (25) Сила сигнала Wi-Fi
- (26) Функция Bluetooth
- (27) Чувствительность ISO
- (28) Приоритет светов
- (29) Функция Wi-Fi
- (30) Режим «в самолете»



Предупреждения

- Можно указать информацию, отображаемую при нажатии кнопки < INFO > (📷).
- Сетка и гистограмма не могут отображаться во время записи видео (а если они в данный момент отображаются, при видеосъемке индикация отключается).
- При запуске записи видео отображение оставшегося времени записи видео заменяется отображением истекшего времени.



Примечание

- После настройки параметров временно могут отображаться другие значки.

Значки сюжетов

В режиме съемки <  > камера определяет тип эпизода и соответственно устанавливает все настройки. Распознанный тип сцены отображается в левой верхней части экрана.

Фон \ Объект	Люди		Объекты, отличные от людей			Цвет фона
		В движении	Природа/ сцена на открытом воздухе	В движении	Близкие	
Яркий						Серый
Контроль свет						
Включая голубое небо						Голубой
Контроль свет						
Закат	*1			*1		Оранжевый
Пржектор						Темно-синий
Пониженная						
Со штативом		*1		*1		

* 1: Отображаются значки сюжетов, выбранных из доступных для обнаружения.

Предупреждения

- Отображаемые значки могут не соответствовать фактической сцене, в зависимости от сцены, условий съемки, используемого объектива и других факторов.

Отображение основной информации для фотографий



- | | |
|------|--|
| (1) | Функция Wi-Fi |
| (2) | Сила сигнала Wi-Fi |
| (3) | Уровень заряда аккумулятора |
| (4) | Номер текущего изображения/Общее количество изображений/Количество найденных изображений |
| (5) | Режим «в самолете» |
| (6) | Выдержка затвора |
| (7) | Значение диафрагмы |
| (8) | Величина компенсации экспозиции |
| (9) | Функция Bluetooth |
| (10) | Оценка |
| (11) | Защита изображения |
| (12) | Номер папки – номер файла |
| (13) | Качество изображения/Отредактированное изображение/Кадрирование |
| (14) | Чувствительность ISO |
| (15) | Приоритет светов |

Предупреждения

- Можно указать информацию, отображаемую при нажатии кнопки < INFO > .
- Если изображение было снято другой камерой, некоторая информация о съемке может не отображаться.
- Просмотр изображений, снятых этой камерой, на других камерах может быть невозможен.

Подробное отображение информации для фотографий

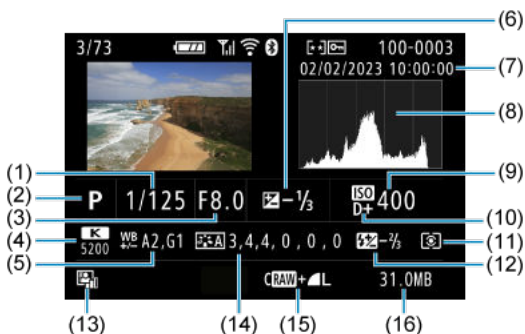

- | | |
|------|---|
| (1) | Выдержка затвора |
| (2) | Режим съемки |
| (3) | Значение диафрагмы |
| (4) | Баланс белого |
| (5) | Величина коррекции баланса белого |
| (6) | Величина компенсации экспозиции |
| (7) | Дата и время съемки |
| (8) | Гистограмма (Яркость/RGB) |
| (9) | Чувствительность ISO |
| (10) | Приоритет светов |
| (11) | Режим замера экспозиции |
| (12) | Съемка со вспышкой/компенсация экспозиции вспышки |
| (13) | Автокоррекция яркости |
| (14) | Стиль изображения/Настройки |
| (15) | Качество изображения/Отредактированное изображение/Кадрирование |
| (16) | Размер файла |

* Если съемка производится в режиме RAW+JPEG, отображается размер файла изображения RAW.

* Для изображений, снятых с заданным соотношением сторон (☒) и качеством изображения RAW или RAW+JPEG, отображаются линии области изображения.

* При съемке со вспышкой без компенсации экспозиции вспышки отображается значок [⚡].

* Значком [📷] обозначаются снимки, сделанные с использованием художественного фильтра, изображения, сохраненные после изменения размера, или захваченные кадры.

Подробное отображение информации для видео



- (1) Воспроизведение видеозаписи
- (2) Режим записи видео/интервальная съемка
- (3) Сведения об ориентации видеозаписи
- (4) Размер изображения
- (5) Частота кадров
- (6) Цифровой IS для видео
- (7) Длительность записи
- (8) Формат видеозаписи
- (9) Способ сжатия видео

* Для простоты здесь не приводятся пояснения для пунктов, которые также отображаются на экранах базовой или подробной информации для фотографий и не показаны здесь.

Примечание

- При воспроизведении видеозаписи для параметров [Четкость] и [Порог знач.] пункта [Резкость] в меню [Стиль изображ.] отображается значение «*,*».

Технические характеристики

Тип

Тип: Цифровая однообъективная беззеркальная камера с автофокусировкой и автоэкспозицией

Крепление объектива: Крепление Canon RF

Совместимые объективы: Группа объективов Canon RF (включая объективы RF-S)

* Объективы Canon EF или EF-S (кроме объективов EF-M) также совместимы при использовании адаптера для крепления EF-EOS R

Фокусное расстояние объектива: Прибл. в 1,6 раза больше фокусного расстояния, указанного на объективе

Датчик изображения

Тип: Датчик изображения CMOS формата APS-C

Эффективные пиксели*1*2	Макс. прибл. 24,1 млн пикселей
Общее количество пикселей*1	Прибл. 25,8 млн пикселей
Размер экрана	Прибл. 22,3×14,9 мм
Система Dual Pixel CMOS AF	Поддерживается

* 1: С округлением до ближайшего значения, кратного 100 000.

* 2: При использовании объективов RF или EF.

С некоторыми объективами и при определенной обработке изображения эффективное количество пикселей может быть меньше.

Система записи

Формат записи изображений: в соответствии со стандартом файловой системы Design rule for Camera File system 2.0 и стандартом Exif 2.31*1

* 1: Поддерживается информация о часовой разнице

Тип изображения и расширение

Тип изображения		Расширение
Фотографии	JPEG	.JPG
	RAW	.CR3
	C-RAW	
Видеозаписи	ALL-1*1, IPB (Стандарт)	.MP4

* 1: Только интервальные видеозаписи

* Фотографии: формат HEIF не поддерживается

* Видеозаписи: сжатие IPB (Компактный) не поддерживается

Носитель для записи

Носитель для записи

Карты памяти SD/SDHC/SDXC

UHS-I	Поддерживается
Класс скорости UHS	Поддерживается
Класс скорости SD	Поддерживается

Отсек карты памяти: предусмотрен один отсек карты памяти

* Поддерживаются карты UHS-I

Запись фотографий

Количество пикселей в фотографиях

Качество изображения		Количество записываемых пикселей			
		Соотношение сторон			
		3:2	4:3	16:9	1:1
JPEG	L	24,0 млн пикселей (6000×4000)	Прибл. 21,3 млн пикселей* ¹ (5328×4000)	Прибл. 20,2 млн пикселей* ¹ (6000×3368)	16,0 млн пикселей (4000×4000)
	M	Прибл. 10,6 млн пикселей (3984×2656)	Прибл. 9,5 млн пикселей (3552×2664)	Прибл. 8,9 млн пикселей* ¹ (3984×2240)	Прибл. 7,1 млн пикселей (2656×2656)
	S1	Прибл. 5,9 млн пикселей (2976×1984)	Прибл. 5,3 млн пикселей (2656×1992)	Прибл. 5,0 млн пикселей* ¹ (2976×1680)	Прибл. 3,9 млн пикселей (1984×1984)
	S2	Прибл. 3,8 млн пикселей (2400×1600)	Прибл. 3,4 млн пикселей* ¹ (2112×1600)	Прибл. 3,2 млн пикселей* ¹ (2400×1344)	прибл. 2,6 млн пикселей (1600×1600)
RAW	RAW/ CRAW	24,0 млн пикселей (6000×4000)			

* Значения количества записываемых пикселей округлены до ближайшего значения, кратного 100 000.













* Изображения RAW/C-RAW создаются с соотношением сторон 3:2 и помечаются для указания заданного соотношения сторон.

* Изображения JPEG создаются с указанным соотношением сторон.

* Эти значения соотношения сторон (M/S1/S2) и значения количества пикселей также используются при изменении размера.

* 1: Значения соотношения сторон для этих размеров изображений немного отличаются.

Размер файла/доступное количество снимков

Качество изображения		Размер файла [Прибл. МБ]	Возможное число снимков [Прибл.]* ¹
JPEG	 L	8,4	3600
	 S1	4,5	6610
	 M	4,6	6480
	 S2	2,6	11 400
	 L	3,1	9690
	 S1	1,8	16 010
	 S2	1,8	16 340
RAW	 RAW	27,2	1120
	 CRAW	15,8	1930
RAW+JPEG	 RAW+  L	27,2 + 8,4	850
	 CRAW+  L	15,8 + 8,4	1250

* 1: Количество снимков при использовании карты емкостью 32 Гб, соответствующей стандартам тестирования Canon.

* Размеры файлов определяются на основе стандартов тестирования Canon.

* Размер файла зависит от условий съемки (таких как соотношение сторон, объект, чувствительность ISO, стиль изображения и пользовательские функции).

Максимальная длина серии (прибл. кадров)

Количество оставшихся снимков, если задано значение [], без снижения скорости серийной съемки

Качество изображения		Электронный по 1-й шторке (прибл. 6,5 кадров/с)*1
		Стандартная карта*2
JPEG		100
		97
		97
		97
RAW		6
		17
RAW+JPEG		6
		13

* 1: Сведения об условиях съемки см. в разделе «[Режим съёмки и скорость серийной съёмки](#)».

* 2: Количество снимков при использовании совместимой карты UHS-I емкостью 32 ГБ, соответствующей стандартам тестирования SanDisk.

* Максимальная длина серии измерена в условиях, соответствующих стандартам тестирования SanDisk (серийная съемка в режиме Покадровый AF, ISO 100 и Стандартный стиль изображения).

* Максимальная длина серии зависит от условий съемки (включая соотношение сторон, объект, марка карты памяти, чувствительность ISO, стиль изображения, пользовательская функция и т. п.).

* Если для автокоррекции яркости установлено значение [Высокая], максимальная длина серии уменьшается.

Запись видео

Формат видеозаписи: MP4

Примерная длительность записи и скорость передачи данных/размер файла видеозаписей

Размер видеозаписи			Общая длительность записи (прибл.)			Скорость передачи данных видео (прибл. Мбит/с)	Размер файла (прибл. МБ/мин)	
Запись видео	Частота кадров (кадров/сек.)		Метод сжатия данных	32 ГБ	128 ГБ			512 ГБ
	NTSC	PAL						
4K UHD	23,98	25,00	IPB (Стандарт)	35 мин	2 ч 21 мин	9 ч 27 мин	120	861
Full HD	59,94	50,00	IPB (Стандарт)	1 ч 10 мин	4 ч 43 мин	18 ч 52 мин	60	432
	29,97 23,98	25,00	IPB (Стандарт)	2 ч 20 мин	9 ч 23 мин	37 ч 35 мин	30	217
HD	59,94	50,00	IPB (Стандарт)	2 ч 42 мин	10 ч 49 мин	43 ч 19 мин	26	188
Видеозаписи с высокой частотой кадров	119,88	100,00	IPB (Стандарт)	1 ч 22 мин	5 ч 28 мин	21 ч 52 мин	52	372
Интервальная съемка 4K	29,97	25,00	ALL-I	14 мин	56 мин	3 ч 47 мин	300	2146
Интервальная съемка Full HD	29,97	25,00	ALL-I	47 мин	3 ч 9 мин	12 ч 38 мин	90	644
Видео с эффектом миниатюры	29,97 23,98	25,00	IPB (Стандарт)	2 ч 20 мин	9 ч 23 мин	37 ч 35 мин	30	217

* Скорость передачи данных относится только к видеовыходу, она не включает звук или метаданные.

* Запись видео останавливается при достижении максимальной длительности одной видеозаписи.

* Если для качества видеозаписи задан метод сжатия данных IPB (Стандартный), приблизительно для двух последних кадров звук не записывается. Более того, при воспроизведении в Windows возможно незначительное нарушение синхронизации изображения и звука.

Требуемые характеристики карты (запись видео) [скорость записи/чтения]

Запись видео	Размер видеозаписи		Метод сжатия данных	SD-карта
	Частота кадров (кадров/сек.)			
	NTSC	PAL		
4K UHD	23,98	25,00	IPB (Стандарт)	UHS с классом скорости Speed Class 3 или выше
Full HD	59,94	50,00	IPB (Стандарт)	SD с классом скорости Speed Class 10 или выше
	29,97 23,98	25,00	IPB (Стандарт)	SD с классом скорости Speed Class 6 или выше
HD	59,94	50,00	IPB (Стандарт)	SD с классом скорости Speed Class 4 или выше
Видеозаписи с высокой частотой кадров	119,88	100,00	IPB (Стандарт)	SD с классом скорости Speed Class 10 или выше
Интервальная съемка 4K	29,97	25,00	ALL-I	Скорость чтения 40 МБ/с или выше
Интервальная съемка Full HD	29,97	25,00	ALL-I	Скорость чтения 20 МБ/с или выше
Видео с эффектом миниатюры	29,97 23,98	25,00	IPB (Стандарт)	SD с классом скорости Speed Class 6 или выше

* Если задано значение [🗨️ Цифровой IS: Откл.].

Встроенный микрофон: монофонический микрофон

Внешний микрофон (входной разъем для внешнего микрофона): мини-гнездо диаметром 3,5 мм, стерео

Автофокус

Метод фокусировки

Съемка фотографий, запись видео Full HD или HD: Dual Pixel CMOS AF

Запись видео 4K: контрастный AF

* С контрастным автофокусом, используемым при съемке видеозаписей 4K, фокусировка может выполняться дольше, чем при видеосъемке Full HD или HD, и фокусировка с некоторыми объективами может быть затруднена.

Диапазон яркости фокусировки

Съемка фотографий: EV от -4,0 до 20

(С объективом f/1.2*, центральная точка AF, покадровый AF при комнатной температуре и ISO 100)

* Кроме объективов RF с расфокусирующим сглаживающим покрытием Defocus Smoothing (DS)

Запись видео: EV от -2,0 до 20

(С объективом f/1.2*, центральная точка AF, покадровый AF при комнатной температуре и ISO 100)

* Кроме объективов RF с расфокусирующим сглаживающим покрытием Defocus Smoothing (DS)

* Во время записи Full HD (29,97/25,00 кадров/сек.)

Функции фокусировки

	Съемка фотографий	Запись видео
режим AF	<ul style="list-style-type: none">Покадровый AF*¹Следящая автофокусировка (Servo AF)*¹	<ul style="list-style-type: none">Покадровый AFВидео Servo AF
Ручная фокусировка (MF)	Поддерживается	Поддерживается

* 1: Доступно в режимах творческой зоны. Автоматически устанавливается в режимах базовой зоны в соответствии с режимом съемки.

* В режиме <  > камера автоматически переключается из режима Покадровый AF в режим Следящая автофокусировка (Servo AF) в зависимости от перемещения объекта.

Режим фокусировки: AF/MF

* Применяется при использовании объектива RF или RF-S без переключателя режима фокусировки.

* Если используются объективы с переключателем режима фокусировки, настройка на объективе имеет приоритет.

Совместимость объективов на основе области фокусировки: см. на веб-сайте Canon

Число областей автофокусировки, доступных для автоматического выбора

Область фокусировки		По горизонтали: прибл. 88%, по вертикали: прибл. 100%
Количество зон AF	Фотографии	Макс. 143 зоны (13×11)
	Видеозаписи	Макс. 117 зон (13×9)

* Может меняться в зависимости от настройки.

Доступные для выбора положения для точки AF

Область фокусировки		По горизонтали: прибл. 88%, по вертикали: прибл. 100%
Число положений	Фотографии	Макс. 3975 положений (75×53)
	Видеозаписи	Макс. 3375 положений (75×45)

* При заданном значении [AF по 1 точ.] и выборе с помощью кнопок перемещения.

* Значения для доступных для выбора положений для точек AF не отражают эффективность AF.

Видоискатель

Тип: Цветной электронный видоискатель с OLED-экраном

Размер экрана: прибл. 1,0 см (0,39 дюйма)

Количество точек: прибл. 2 360 000 точек

Увеличение/угол обзора: прибл. $0,95 \times / 28,0^\circ$ (соотношение сторон 3:2, с объективом 50 мм с фокусировкой на бесконечность, -1 м^{-1})

Охват: прибл. 100% (с большим разрешением изображения JPEG, соотношением сторон 3:2 и вынесенной окулярной точкой прибл. 22 мм)

Вынесенная окулярная точка: прибл. 22 мм (от торца линзы окуляра при -1 м^{-1})

Диоптрийная регулировка: прибл. от $-3,0$ до $+1,0 \text{ м}^{-1}$ (диоптрии)

Экран

Тип: Цветной жидкокристаллический дисплей TFT

Размер экрана: прибл. 7,5 см (3,0 дюйма) (соотношение сторон экрана 3:2)

Количество точек: прибл. 1 040 000 точек

Угол обзора: прибл. 150° по вертикали и горизонтали

Охват: прибл. 100% по вертикали и горизонтали (размер изображения L и соотношение сторон 3:2)

Яркость экрана: регулируется вручную в диапазоне 1–7

Выход HDMI

Видео- и аудиовыход HDMI: выходной микро-разъем HDMI (тип D)

* HDMI CEC не поддерживается

Разрешение HDMI: Авто/1080p

Управление экспозицией

Функции замера экспозиции в различных условиях съемки

Пункт		Съемка фотографий	Запись видео
Способ экспозамера		Замер по 384 зонам (24×16) с использованием выходных сигналов датчика изображения	
Режим замера экспозиции	Оценочный замер	Да	Автоматически устанавливается, когда обнаружены лица в режиме [☺+Слежение]
	Частичный замер экспозиции	Да * Прибл. 5,8% в центре экрана	
	Точечный замер*1	Да * Прибл. 2,9% в центре экрана	
	Центрально-взвешенный замер	Да	Автоматически устанавливается, когда в режиме [AF по 1 точ.], [Зональн. AF] или [☺+Слежение] лица не обнаружены
Диапазон яркости замера экспозиции (при комнатной температуре, ISO 100)		EV от – 2 до 20	EV от 0 до 20

* 1: Многоточечный замер недоступен (не поддерживается).

Чувствительность ISO (рекомендуемый индекс экспозиции) при фотосъемке

Установка чувствительности ISO вручную для фотографий

	Чувствительность ISO
Обычная чувствительность ISO	ISO 100–12800 (с шагом 1/3 или 1 ступень)
Расширенная чувствительность ISO	N (эквивалент ISO 25600)

* Если установлен режим [Приоритет светов], для выбора вручную доступен диапазон ISO 200–12800.

Диапазон ручного выбора чувствительности ISO для фотографий: не поддерживается

Настройка максимального предела Авто ISO для фотографий

Максимум для Авто ISO	ISO 400/800/1600/3200/6400/12800
-----------------------	----------------------------------

Диапазон выбора Авто ISO для фотографий: не поддерживается

Сведения об Авто ISO для фотографий

Режим съемки		Без вспышки	Использование вспышки* ⁵
Творческая зона	P / Tv / Av / M (кроме ручной выдержки)	ISO 100* ¹⁺² –12800* ²	ISO 100* ¹⁺² –1600* ²
	M (ручная выдержка)	ISO 400* ³	ISO 400* ³
Базовая зона		ISO 100–6400	ISO 100–3200* ⁴
	SCN	Зависит от режима съемки	
		Зависит от режима съемки	

* 1: ISO 200, если задано значение [**Приоритет светов: Вкл./Улучшенный**].

* 2: Зависит от настроек [**Макс. для авто**].

* 3: Если находится за пределами диапазона установки, изменяется на значение, ближайшее к ISO 400.

* 4: При использовании встроенной вспышки. ISO 1600 при использовании внешней вспышки.

* 5: Может использоваться как с объективами, которые поддерживают управление переменным максимальным значением Авто ISO для E-TTL, так и с объективами, которые его не поддерживают.

Управление переменным максимальным значением Авто ISO для E-TTL:
поддерживается

Чувствительность ISO (рекомендуемый индекс экспозиции) при записи видео

Ручная установка чувствительности ISO для видеозаписей

	Full HD / HD	4K
Обычная чувствительность ISO	От ISO 100 до 12800* ¹ (с шагом 1/3 ступень)	От ISO 100 до 6400* ² (с шагом 1/3 ступень)
Расширенная чувствительность ISO	H (эквивалент ISO 25600)* ¹	

* 1: Если установлен режим [Приоритет светов], диапазон выбора будет ISO 200–12800.

* 2: Если установлен режим [Приоритет светов], диапазон выбора будет ISO 200–6400.

Автоматическая установка чувствительности ISO для видеозаписей (с Авто ISO)

	Full HD / HD	4K
Обычная чувствительность ISO	От ISO 100 до 12800* ¹ (с шагом 1/3 ступень)	От ISO 100 до 6400* ² (с шагом 1/3 ступень)
Расширенная чувствительность ISO	H (эквивалент ISO 25600)* ¹	

* При автоматической установке максимальная чувствительность ISO соответствует настройке [Макс. для авто].

* 1: Если установлен режим [Приоритет светов], диапазон выбора будет ISO 200–12800.

* 2: Если установлен режим [Приоритет светов], диапазон выбора будет ISO 200–6400.

Пределный диапазон ручного выбора чувствительности ISO для видеозаписей: не поддерживается

Максимальная настройка Авто ISO для видеозаписей

Максимум для Авто ISO	ISO 6400/12800/H (эквивалент ISO 25600)
-----------------------	---

Максимальная настройка Авто ISO для интервальной съемки: не поддерживается

Затвор

Съемка фотографий

Тип:

Фокальный затвор с электронным управлением

* Электронный по 1-й шторке/механический по 2-й шторке

* Кроме режима «Бесшумный спуск»

Эффект Rolling shutter с использованием датчика изображения

* Электронный затвор

* В режиме «Бесшумный спуск»

Режим затвора

Режим затвора	Съемка со вспышкой
Электронный по 1-й шторке	Поддерживается
Электронный затвор	Отключено

Выдержка затвора / Выдержка X-синхронизации

Творческая зона: 1/4000–30 с,*¹ Ручная выдержка*²

Базовая зона: 1/4000–1 с*³

Минимальная выдержка синхронизации вспышки: 1/ 250

* 1: С шагом 1/3 ступени

* 2: Только при съемке в ручном режиме

* 3: Зависит от режима.

Запись видео

Тип: эффект Rolling shutter с использованием датчика изображения

Выдержка затвора:

Автоэкспозиция видео: 1/4000–1/25*¹ с

Ручная экспозиция видео: 1/4000–1/8 с

* 1: Зависит от частоты кадров.

Работа затвора

Режим съемки и скорость серийной съемки

(Макс. прибл.)

Режим съемки	режим AF	Электронный по 1-й шторке	Электронный затвор
Покадровая съемка	Покадровый AF/ Следящая автофокусировка (Servo AF)	Да	Да
Серийная съемка	Покадровый AF	6,5 кадра/с	Не поддерживается
	Следящая автофокусировка (Servo AF)	3,5 кадра/с	Не поддерживается
Таймер автоспуска: 10 с/дист. управление		Да	Да
Таймер автоспуска: 2 с/дист. управление		Да	Да
Таймер автоспуска: Серийная съемка		Да	Не поддерживается

Встроенная вспышка

Тип: Убирающаяся вспышка

Способ убирания: Вручную

Ведущее число: Ведущее число пригл. 6 (ISO 100/м)

Компенсация экспозиции вспышки: ± 2 ступени (с шагом 1/3 ступени)

Эффективная дальность действия вспышки (пример)

(Пригл.)

Чувствительность ISO	Объектив: RF-S18-45mm F4.5-6.3 IS STM	
	Широкоугольное положение f/4.5	Положение телефото f/6.3
	м	м
100	0,3–1,2	0,4–0,9
1600	1,2–4,9	0,9–3,5
12 800	3,5–13,8	2,5–9,9

* Округляется до первого десятичного знака.

* При съемке далеких объектов с высокой чувствительностью ISO возможно, что подходящая экспозиция не будет получена, так как могут быть превышены ограничения замера с предварительной вспышкой.

Внешняя вспышка

Контакты площадки для аксессуаров: 5 контактов

Компенсация экспозиции вспышки: ± 2 ступени (с шагом 1/3 ступени)

* При установке из меню камеры

Просмотр

Пункт	Фотографии	Видеозаписи
Отображение точки автофокусировки	Да	
Увеличение при просмотре	1.5×–10× (15 уровней)	
Зад. условий поиска изобр.	Условия поиска Оценка / Дата / Папка / Защита / Тип файла (1) / Тип файла (2)	
Оценка	OFF / ★ – ★★★★★ Выбор изображений / Выбрать диапазон / Все изображения в папке / Все изображения на карте/ Все найденные изображения	
Защита изображений	Выбор изображений / Выбрать диапазон / Все изображения в папке / Стереть все изображения в папке / Все изображения на карте / Стереть все изобр. на карте / Все найд. изобр. / Отм. защ. всех найд. изобр.	

Захват кадра из видеозаписей 4K

Отдельные кадры из видеозаписей 4K, снятых данной камерой, могут быть сохранены в виде фотографий размером прибл. 8,3 млн пикселей (3840×2160) (JPEG).

* Изменение размера или кадрирование извлеченных фотографий в камере не поддерживается, и эти изображения невозможно редактировать с помощью художественных фильтров или творческого помощника.

Заказ печати (DPOF)

Совместима с DPOF версии 1.1

Внешний интерфейс

Цифровой разъем

Тип разъема: USB тип C

Передача: эквивалент Hi-Speed USB (USB 2.0)

Применение: для связи с компьютером

* Подключение к принтеру невозможно

* Не предназначен для связи со смартфонами

* Зарядка и питание камеры по USB не поддерживаются

Выходной разъем HDMI: выходной микро-разъем HDMI (тип D)

Входной разъем для внешнего микрофона: мини-гнездо диаметром 3,5 мм, стерео

Разъем дистанционного управления: разъем, совместимый с пультом ДУ RS-60E3

Источник питания

Аккумулятор

Совместимый аккумулятор	LP-E17
Используемое количество	1

Контроль заряда аккумулятора: автоматический контроль заряда батареи с 4-уровневым индикатором, когда переключатель питания установлен в положение ON (ВКЛ).

Информация об аккумуляторе: не поддерживается

Зарядка аккумулятора и питание камеры по USB: не поддерживаются

Источник питания от сети переменного тока

Адаптер сетевого питания	AC-E6N
Переходник постоянного тока	DR-E18

Количество оставшихся снимков

Тип съемки	Температура	Доступное число снимков (прибл.)		
		Использование 50% вспышки		Съемка в режиме AE*2
		Экономия энергии*1	Плавность*2	Экономия энергии
Съемка с видоискателем	+23 °C	320	320	340
Экранная съемка		400	320	430

* 1: На основе стандартов CIPA.

* 2: В соответствии с условиями измерения Canon, которые основаны на стандартах CIPA.

* При использовании нового полностью заряженного аккумулятора LP-E17

* Количество оставшихся снимков сильно зависит от условий съемки.

Доступное время работы

Условия использования			Температура	Доступное время работы
Доступное время ручной длительной выдержки			23 °С	Прибл. 3 ч 20 мин
Доступное время съемки в режиме Live View * При использовании экрана			23 °С	Прибл. 3 ч 00 мин
Время, доступное для записи видео * Видео Servo AF: Откл.	4K	<ul style="list-style-type: none"> • IPB (Стандарт) • 23,98 кадров/сек. / 25,00 кадров/сек. 	23 °С	Прибл. 1 ч 50 мин
			0 °С	Прибл. 1 ч 50 мин
	Full HD	<ul style="list-style-type: none"> • IPB (Стандарт) • 29,97 кадров/сек. / 25,00 кадров/сек. 	23 °С	Прибл. 2 ч 40 мин
			0 °С	Прибл. 2 ч 30 мин
Время, доступное для непрерывного воспроизведения (обычное воспроизведение)	4K	<ul style="list-style-type: none"> • IPB (Стандарт) • 23,98 кадров/сек. / 25,00 кадров/сек. 	23 °С	Прибл. 3 ч 10 мин

* С новым полностью заряженным аккумулятором LP-E17

Габариты и вес

Габариты

(Ш) × (В) × (Г)	Прибл. 116,3 × 85,5 × 68,8 мм
-----------------	-------------------------------

* На основе рекомендаций CIPA

Вес

	Вес
Корпус (включая аккумулятор и карту)*1	Прибл. 356 г
Только корпус	Прибл. 309 г

* Не включая крышку корпуса камеры

* 1: На основе рекомендаций CIPA

Условия эксплуатации

Рабочая температура: 0–40 °С

Допустимая относительная влажность: 85% или ниже

Wi-Fi (беспроводная ЛВС)

Поддерживаемые стандарты (эквивалентно стандартам IEEE 802.11b/g/n)

Стандарты Wi-Fi	Способ передачи	Максимальная скорость канала связи
IEEE 802.11b	Модуляция DSSS	11 Мбит/с
IEEE 802.11g	Модуляция OFDM	54 Мбит/с
IEEE 802.11n		72,2 Мбит/с

* Несовместимо с кодированием MIMO.

Частота передачи (центральная частота)

Частота	2412–2462 МГц
Каналы	Каналы 1–11

Способы аутентификации и шифрования данных

Тип беспроводной сети	Аутентификация	Шифрование
		Метод шифрования
Точка доступа камеры	WPA2-PSK	AES
	Открытая	Отключено
Инфраструктура	Открытая	WEP
		Отключено
	Общий ключ	WEP
	WPA-PSK	TKIP AES
WPA2-PSK		

Bluetooth

Соответствие стандартам: поддержка спецификаций версии Bluetooth 4.2 (технология Bluetooth с низким энергопотреблением)

Способ передачи: модуляция GFSK

- Все данные, перечисленные выше, рассчитаны по стандартам компании Canon и по стандартам и инструкциям тестирования CIPA (Camera & Imaging Products Association).
- Указанные габариты и вес основаны на Рекомендациях CIPA (кроме веса только корпуса камеры).
- Технические характеристики и внешний вид могут быть изменены без предварительного уведомления.
- В случае неполадок при установке на камеру объектива другого производителя (не Canon) обращайтесь к производителю объектива.

[☑ Товарные знаки](#)

[☑ About MPEG-4 Licensing](#)

[☑ Аксессуары](#)

Товарные знаки

- Adobe является товарным знаком корпорации Adobe Systems Incorporated.
- Microsoft и Windows являются товарными знаками или зарегистрированными товарными знаками корпорации Microsoft Corporation в США и/или других странах.
- App Store и macOS являются товарными знаками корпорации Apple Inc., зарегистрированными в США и других странах.
- Google Play и Android являются товарными знаками корпорации Google LLC.
- iOS является товарным знаком или зарегистрированным товарным знаком корпорации Cisco в США и других странах и используется по лицензии.
- QR Code является товарным знаком корпорации Denso Wave Inc.
- Логотип SDXC является товарным знаком SD-3C, LLC.
- HDMI, логотип HDMI и High-Definition Multimedia Interface являются товарными знаками или зарегистрированными товарными знаками HDMI Licensing LLC.
- Логотип Wi-Fi CERTIFIED и метка Wi-Fi Protected Setup являются товарными знаками Wi-Fi Alliance.
- Словесное описание и логотипы Bluetooth® являются зарегистрированными товарными знаками корпорации Bluetooth SIG, Inc. и используются корпорацией Canon Inc. по лицензии. Прочие торговые марки и торговые наименования являются собственностью своих владельцев.
- USB Type-C™ и USB-C™ являются товарными знаками организации USB Implementers Forum.
- Все остальные торговые знаки являются собственностью соответствующих владельцев.

HDMI[™]
HIGH-DEFINITION MULTIMEDIA INTERFACE

About MPEG-4 Licensing

"This product is licensed under AT&T patents for the MPEG-4 standard and may be used for encoding MPEG-4 compliant video and/or decoding MPEG-4 compliant video that was encoded only (1) for a personal and non-commercial purpose or (2) by a video provider licensed under the AT&T patents to provide MPEG-4 compliant video. No license is granted or implied for any other use for MPEG-4 standard."

THIS PRODUCT IS LICENSED UNDER THE AVC PATENT PORTFOLIO LICENSE FOR THE PERSONAL USE OF A CONSUMER OR OTHER USES IN WHICH IT DOES NOT RECEIVE REMUNERATION TO (i) ENCODE VIDEO IN COMPLIANCE WITH THE AVC STANDARD ("AVC VIDEO") AND/OR (ii) DECODE AVC VIDEO THAT WAS ENCODED BY A CONSUMER ENGAGED IN A PERSONAL ACTIVITY AND/OR WAS OBTAINED FROM A VIDEO PROVIDER LICENSED TO PROVIDE AVC VIDEO. NO LICENSE IS GRANTED OR SHALL BE IMPLIED FOR ANY OTHER USE. ADDITIONAL INFORMATION MAY BE OBTAINED FROM MPEG LA, L.L.C. SEE [HTTP://WWW.MPEGLA.COM](http://www.mpegla.com)

* Приводится на английском языке согласно требованиям.

Рекомендуется использовать оригинальные аксессуары Canon

Данное изделие разработано для достижения оптимального результата при использовании с оригинальными аксессуарами. Поэтому настоятельно рекомендуется использовать это изделие с оригинальными дополнительными принадлежностями. Компания Canon не несет ответственности за любые повреждения данного изделия и/или несчастные случаи, такие как неполадки, возгорание и т. п., вызванные неполадками в работе аксессуаров сторонних производителей (например, протечка и/или взрыв аккумулятора). Обратите внимание, что ремонт, связанный с неполадками в работе неоригинальных дополнительных принадлежностей, не покрывается условиями гарантии, хотя такой ремонт может быть выполнен на платной основе.

Предупреждения

- Аккумулятор LP-E17 предназначен только для изделий марки Canon. Компания Canon не несет ответственности за неполадки или происшествия, вызванные его использованием с несовместимыми зарядными устройствами или другими изделиями.

Сведения о совместимых аксессуарах см. на следующем веб-сайте.

- <https://cam.start.canon/H002/>

