

polaris
ТЕХНИКА УЮТНОЙ ЖИЗНИ

Руководство по эксплуатации / Гарантия
Інструкція з експлуатації / Гарантія
Пайдалану жөніндегі нұсқау / Кепілдік
Manual instruction / Guarantee



PIR 2479K Cord [LESS]

Утюг электрический
Праска електрична
Электрлік үтік
Electric steam iron

**Утюг электрический
POLARIS
Модель PIR 2479K Cord[LESS]
Инструкция по эксплуатации**

Благодарим Вас за выбор продукции торговой марки POLARIS. Наши изделия разработаны в соответствии с высокими требованиями качества, функциональности и дизайна. Мы уверены, что Вы будете довольны приобретением нового изделия от нашей фирмы.

Перед началом эксплуатации прибора внимательно прочитайте данную инструкцию, она содержит важную информацию по Вашей безопасности, а также рекомендации по правильному использованию прибора и уходу за ним.

Сохраните инструкцию вместе с гарантийным талоном, кассовым чеком, по возможности, картонной коробкой и упаковочным материалом.

Оглавление

1. Сфера использования	3
2. Описание прибора	3
3. Подготовка к работе	4
4. Порядок работы	4
5. Чистка и уход.....	9
6. Если у Вас возникли проблемы.....	10
7. Меры предосторожности при работе с утюгом.....	11
8. Общие указания по безопасности при работе с электрической бытовой техникой.....	12
9. Комплектация.....	13
10. Технические характеристики.....	13
11. Информация о сертификации.....	13
12. Гарантийное обязательство.....	15

1. СФЕРА ИСПОЛЬЗОВАНИЯ

- Прибор предназначен для бытового применения.
- Прибор не предназначен для промышленного и коммерческого использования, и использования вне помещений.
- Производитель не несет ответственности за ущерб, возникший в результате неправильного или непредусмотренного настоящей инструкцией использования.

2. ОПИСАНИЕ ПРИБОРА

Прибор используется для глажения и отпаривания белья в бытовых условиях при температуре и влажности жилого помещения

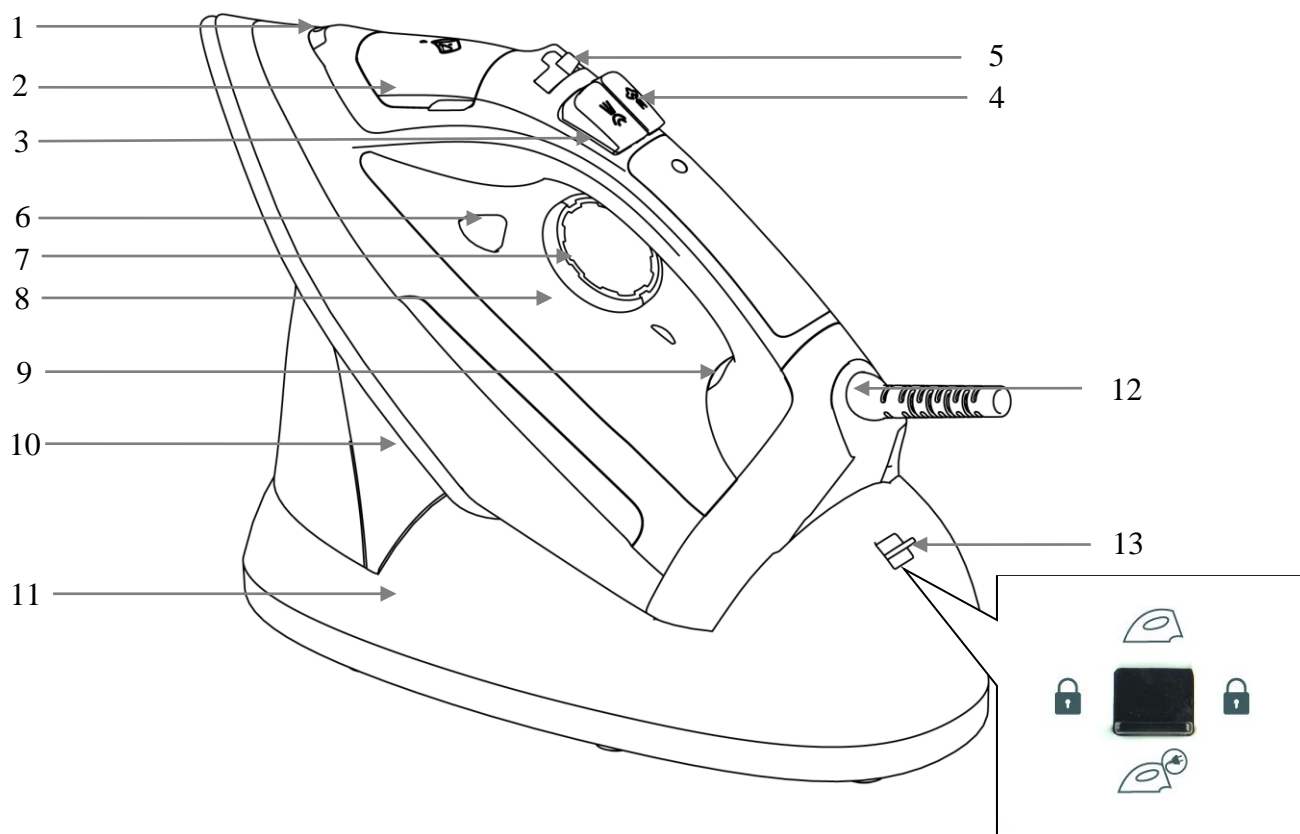

- | | |
|--|---|
| 1. Распылитель воды | 8. Резервуар для воды |
| 2. Крышка резервуара для воды | 9. Индикатор нагрева |
| 3. Кнопка устройства распыления воды | 10. Керамическая подошва утюга Crystal Ceramic |
| 4. Кнопка интенсивной подачи пара – «паровой удар» | 11. База |
| 5. Регулятор подачи пара | 12. Защитное приспособление электрошнура |
| 6. Кнопка самоочистки | 13. Переключатель режима работы:
Проводной/Беспроводной / Хранение на базе |
| 7. Регулятор температуры | |

3. ПОДГОТОВКА К РАБОТЕ

1. Распакуйте прибор.
2. Снимите все наклейки или защитную пленку с рабочей поверхности утюга.
3. Очистите отверстия на рабочей поверхности, чтобы пыль, возможно попавшая в отверстия во время изготовления утюга, не испачкала ткань.
4. Протрите подошву утюга слегка влажной тканью перед тем, как начать гладить.
5. Перед первым использованием утюга прогладьте сначала кусок ненужной ткани, чтобы убедиться, что рабочая поверхность достаточно чистая.

Внимание!

Некоторые части утюга смазываются маслом при изготовлении, поэтому при первом включении утюг может немного дымить. Это не является дефектом, и спустя некоторое время после начала использования это прекратится.

Внимание!

В резервуаре нового утюга возможно наличие небольшое количества воды. Это означает, что Ваш утюг был дополнительно проверен изготовителем.

4. ПОРЯДОК РАБОТЫ

- Данный утюг имеет 2 режима работы – традиционный проводной и беспроводной. Переключение режима работы осуществляется на подставке путем переключения рычага (13):



Проводной режим работы



Беспроводной режим работы



Режим фиксации утюга на базе для транспортировки и хранения

Проводной режим работы

Для использования утюга в традиционном проводном режиме переведите рычаг на

подставке в положение  (Проводной режим).

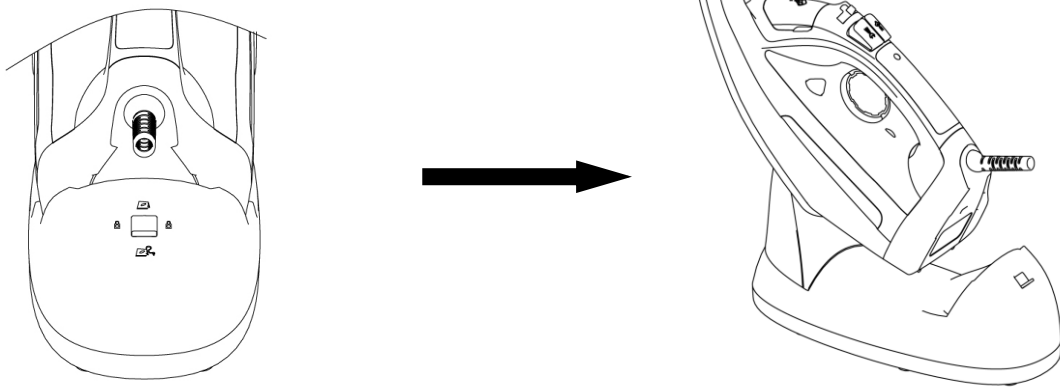

Примечание: Всегда возвращайте утюг обратно на подставку, когда прекращаете глажение.

Беспроводной режим работы

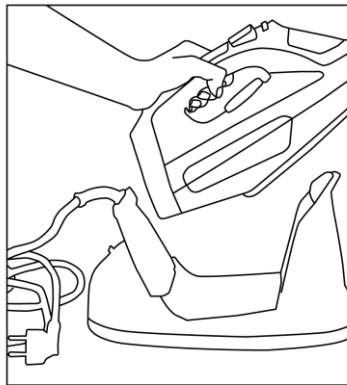

Для использования утюга в беспроводном режиме переведите рычаг на подставке в

положение  (Беспроводной режим).

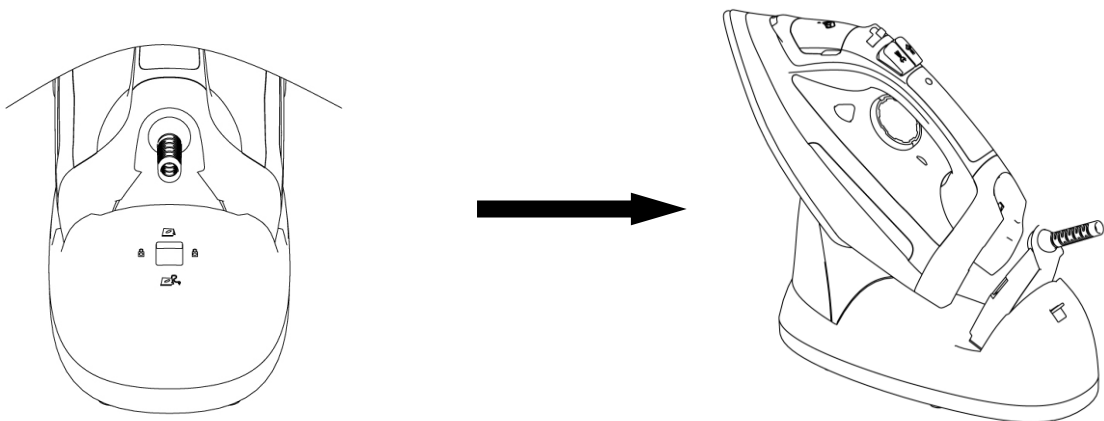

! Использование без подзарядки до 40 секунд.

! Всегда возвращайте утюг обратно на подставку, когда прерываете / прекращаете глажение.



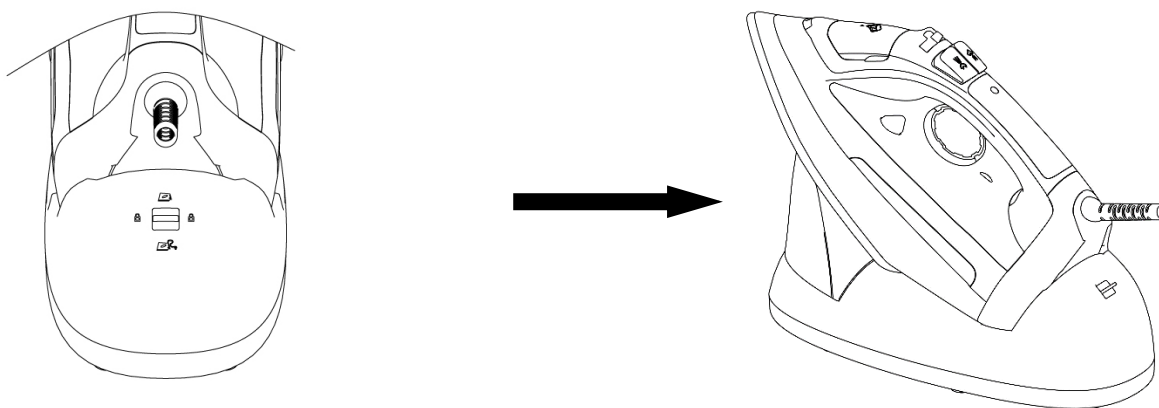

В беспроводном режиме утюг работает без потери мощности до 40 сек. В процессе глажения необходимо возвращать утюг на базу для подзарядки. Процесс подзарядки длится 5 сек. Как только утюг заряжен индикаторная лампочка погаснет.

Режим хранения на базе

Для использования утюга на базе переведите рычаг на подставке в положение  (Режим хранения на базе).



- Установите подставку с утюгом на устойчивую поверхность и подключите утюг к сети. Выберите температурный режим согласно указаниям на ярлыке Вашей одежды.

Ярлык на одежде	Тип ткани	Режим регулятора температуры
	Синтетические ткани	Низкая температура •
	Шёлковые, шерстяные ткани	Средняя температура ••
	Хлопковые, льняные ткани	Высокая температура (MAX) •••
	Гладить не рекомендуется	

Если материал изделия неизвестен, определите температуру глажения, прогладив участок, незаметный при носке или использовании изделия.

Изделия, изготовленные из шелка, шерстяных и синтетических материалов, следует гладить с изнанки, чтобы не допустить появления лоснящихся пятен.

Изделия, декорированные оборками, нашивками и т.п. рекомендуется гладить на низких температурах.

Бархат и ткани с блеском необходимо гладить в одном направлении.

Вещи из шелка следует гладить, пока они влажные. Не распыляйте воду на сухой шелк при разглаживании.

Если изделие состоит из нескольких видов тканей, выбирайте минимальную температуру.

- При использовании функции разбрызгивания на изделии возможно появления пятен.
- Индикатор нагрева утюга выключается, когда утюг нагрелся до установленной температуры.

Примечание:

Дождитесь полного нагрева утюга и только после этого приступайте к глажению.

Глажение с использованием пара

1. Заполните резервуар

- Перед заполнением резервуара отключите утюг из сети.
- Установите регулятор уровня подачи пара в положение  «Без пара», иначе заливаемая вода может вытекать через отверстия в подошве.
- Приподнимая для удобства переднюю часть утюга, аккуратно наполните резервуар чистой, холодной водой при помощи стаканчика.

Внимание!

Никогда не наполняйте резервуар утюга непосредственно под водопроводным краном.

- Не превышайте отметку «max», указанную на резервуаре.
- Этот утюг разработан для использования водопроводной воды. Однако если у Вас достаточно жесткая вода, то мы рекомендуем использовать смесь ½ водопроводной и ½ дистиллированной воды.

Внимание!

Не добавляйте в воду никаких других добавок (например, уксус, крахмал, парфюмерные жидкости, средства для удаления накипи).

- Не рекомендуется использовать дистиллированную или деминерализованную воду в чистом виде, разбавляйте её водопроводной водой.

2. Подключите прибор к источнику питания, установите регулятор температуры (9) в положение ●●●(MAX). Загорится индикатор нагрева (6). Когда утюг достигнет желаемой температуры нагрева, индикатор погаснет.

Функцию «Отпаривание» можно использовать только при максимальной температуре нагрева. В противном случае возможен выброс горячей воды.

3. Отрегулируйте подачу пара

Во избежание протекания воды на белье:

- Отключайте подачу пара при глажении шелка или синтетики.
- Установите ее на минимальный уровень для шерстяных изделий.
- Начинайте гладить только после того, как индикатор нагрева погас.

4. Выбор уровня подачи пара в соответствии с температурой глажения

Ткань	Положение регулятора температуры	Положение переключателя подачи пара
Лен	●●●	Макс.   3
Хлопок	●●●	Макс.   3
Шерсть	●●	Мин.  1
Шелк	●●	Без пара 
Синтетика	●	Без пара 
OFF	Утюг не нагревается.	

Функция дополнительного выброса пара («Паровой удар»)

Для того чтобы получить более сильную подачу пара для глажения:

- Нажимайте время от времени на кнопку «Выброс пара»
- Соблюдайте интервал в несколько секунд между нажатиями
- Выброс пара возможен только при установке регулятора температуры в положение ●●● (MAX).

Внимание!

При использовании функции «Паровой удар», регулятор подачи пара (5) должен быть установлен в положение  «Без пара».

- При отпаривании небольшое количество горячей воды может быть выброшено из отверстий подошвы утюга. При чрезмерно частом нажатии кнопки «Выброс пара», температура подошвы утюга может опуститься ниже установленной. Прекратите нажимать кнопку «Выброс пара» (3) и дайте утюгу нагреться.

Функция вертикального отпаривания

Вертикальное разглаживание подойдет для отпаривания одежды и штор из тонких тканей, находящихся в вертикальном положении.

- Повесьте одежду на вешалку и слегка натяните ткань одной рукой.
- Установите регулятор температуры в положение ●●● (MAX).
- Нажимайте кнопку «Выброс пара» отрывисто и перемещайте утюг вдоль поверхности ткани.
- Держите утюг на расстоянии нескольких сантиметров от ткани.

Внимание!

Вертикальное разглаживание не рекомендуется для синтетических тканей.

Не прикасайтесь подошвой утюга к ткани, чтобы избежать ее оплавления.

Не отпаривайте одежду, надетую на человека. Температура пара очень высокая.

Увлажнение белья (устройство распыления воды)

- Если вы гладите с паром или без пара, при любой температуре нажмите несколько раз подряд на кнопку распыления воды (4), чтобы увлажнить белье.
- Перед использованием этой кнопки убедитесь, что резервуар заполнен водой.

Глажение без пара

- Включите прибор в сеть.
- Отрегулируйте температуру.
- Установите регулятор подачи пара в положение  «Без пара».
- Вы можете начинать гладить, как только погаснет индикатор нагрева.

Примечание: Дождитесь полного нагрева утюга и только после этого приступайте к глажению.

Керамическая подошва утюга

Данная модель имеет подошву с керамическим покрытием, что обеспечивает отличное скольжение и защиту ткани вне зависимости от ее типа и температуры глажения.

Антикапельная система

Утюг оснащен специальной защитной системой, препятствующей подтеканию воды при глажении на низкой температуре. Теперь вы можете гладить самые деликатные ткани с использованием пара. При температуре ниже необходимой для образования пара, система автоматически ограничит подачу воды на парообразование.

После глажения

- Отключите утюг от сети и вылейте воду из резервуара.
- Дайте утюгу остыть.
- Всегда храните остывший утюг в вертикальном положении на пяте-опоре в сухом месте.

5. ЧИСТКА И УХОД

Функция самоочистки

Для увеличения срока службы утюга регулярно проводите самоочистку после двух-трёх циклов использования.

Для этого:

- Откройте отверстие для наполнения резервуара, наполните водой до отметки «МАХ», закройте отверстие.
- Установите регулятор температуры на отметку ●●● «МАХ».
- Включите прибор в сеть.
- Дайте утюгу нагреться, пока не погаснет индикатор нагрева.
- Отключите утюг от сети.
- Держа утюг в горизонтальном положении над раковиной, нажмите кнопку самоочистки (11)
- Для окончательной очистки паровых отверстий на рабочей поверхности, прогладьте влажную ткань.
- По окончании очистки установите регулятор температуры на отметку минимальной температуры ●, а регулятор уровня подачи пара – в положение  «БЕЗ ПАРА»
- Вылейте из резервуара остатки воды.

Чистка внешних поверхностей прибора

- Перед чисткой всегда вынимайте вилку из розетки.
- Протирайте корпус слегка влажной тканью.
- Для очищения подошвы утюга, используйте влажную ткань.

- Никогда не используйте жесткие салфетки, абразивные чистящие средства, уксус или другие химикаты для очищения подошвы утюга.

Хранение утюга

- Отключите утюг от сети и дайте подошве остыть.
- Вылейте воду из резервуара и установите регулятор уровня подачи пара в положение «Без пара».
- Поставьте утюг на пяту-опору. Всегда храните остывший утюг в вертикальном положении на пяте-опоре в сухом месте.
- Электроприборы хранятся в закрытом сухом и чистом помещении при температуре окружающего воздуха не выше плюс 40°C с относительной влажностью не выше 70% и отсутствии в окружающей среде пыли, кислотных и других паров, отрицательно влияющих на материалы электроприборов.



Транспортировка

Электроприборы транспортируют всеми видами транспорта в соответствии с правилами перевозки грузов, действующими на транспорте конкретного вида. При перевозке прибора используйте оригинальную заводскую упаковку.

6. ЕСЛИ У ВАС ВОЗНИКЛА ПРОБЛЕМА

Если возникает какая-либо небольшая проблема, она обычно может быть легко решена, когда найдена причина ее возникновения

ПРОБЛЕМА	ВОЗМОЖНАЯ ПРИЧИНА	ВОЗМОЖНОЕ РЕШЕНИЕ
Вода протекает через отверстия в подошве	<ul style="list-style-type: none"> • Выбранная температура недостаточна для выработки пара. • Утюг недостаточно нагрет для использования пара. • Слишком сильная подача пара. • Утюг хранился в горизонтальном положении, резервуар не был опорожнен, ручка управления не была установлена в положение «без пара» 	<ul style="list-style-type: none"> • Установите ручку регулятора температуры на отметку ●●● (max). • Подождите, пока сигнальная лампочка погаснет. • Уменьшите подачу пара. • См. «Чистка и уход», Хранение утюга
Коричневые подтеки из подошвы пачкают белье.	<ul style="list-style-type: none"> • Использование химических продуктов для удаления накипи. • Волокна ткани набиваются в отверстия подошвы и обугливаются. 	<ul style="list-style-type: none"> • Не добавляйте в резервуар никаких продуктов для удаления накипи. • Проведите самоочистку. Очистите подошву неметаллической мочалкой. Время от времени прочищайте отверстия подошвы.
Грязная или коричневая подошва пачкает белье.	<ul style="list-style-type: none"> • Использование слишком высокой температуры. • Белье недостаточно 	<ul style="list-style-type: none"> • Очистите подошву, как указано выше. Установите регулятор температуры в

	тщательно прополоскано или использовался крахмал.	соответствии с таблицей температур. • Очистите подошву, как указано выше. Не используйте крахмал.
Незначительное количество или отсутствие пара.	• Резервуар пуст. • Отложение накипи в утюге. • Утюг слишком долго использовался всухую.	• Заполните резервуар чистой водой. Проведите самоочистку.
Пощарапанная или поврежденная подошва.	• Утюг стоял в горизонтальном положении на металлической подставке.	• Всегда ставьте утюг на пята-опору.

 **Во избежание риска пожара, поражения электрическим током или получения травмы при использовании вашего прибора, а также его поломки, строго соблюдайте основные меры предосторожности при работе с данным прибором, а также общие указания по безопасности при работе с электрической бытовой техникой.**

7. МЕРЫ ПРЕДОСТОРОЖНОСТИ ПРИ РАБОТЕ С ЭЛЕКТРИЧЕСКИМ УТЮГОМ

- Не прикасайтесь к горячим поверхностям утюга. Используйте ручку и кнопки.
- Утюг не следует использовать после падения, если имеются видимые признаки повреждения или нарушения герметичности;
- Перед тем, как налить воду в утюг, отключите его от сети. и установите регулятор подачи пара в положение  «БЕЗ ПАРА».
- Во время глажения и в перерывах между глажениями утюг должен находиться на устойчивой поверхности;
- Не оставляйте без присмотра утюг, включенный в сеть. Отключайте утюг от сети при выходе из помещения, где Вы гладите, даже если Вы покидаете помещение на очень короткое время.
- Никогда не оставляйте Ваш утюг лежащим на гладильной доске. Всегда ставьте его вертикально на пята-опору или на подставку, если вы делаете перерыв между глажением.
- Не подпускайте близко к утюгу детей, особенно, когда вы используете функцию выброса пара. При работе электроутюги сильно нагреваются, и прикосновение к поверхности утюга или попадание пара на кожу может вызвать сильный ожог.
- Горячий пар, выпускаемый утюгом, опасен. Не направляйте поток пара на людей и домашних животных.
- Никогда не осуществляйте глажение или отпаривание одежды, надетой на человека.
- Не пользуйтесь утюгом рядом с работающей плитой или другими электронагревательными приборами.
- Не допускайте соприкосновения сетевого шнура с горячими предметами или с подошвой утюга.
- Отключайте утюг от электрической сети на время чистки, хранения или заполнения резервуара для воды.
- Не заливайте уксус или средства против накипи в резервуар для воды.
- Не допускайте соприкосновения подошвы утюга с острыми металлическими поверхностями, что позволит избежать царапин на подошве и продлит срок ее службы.
- **Внимание!**

- Перед тем как упаковать прибор дайте ему полностью остыть в вертикальном положении или на подставке.

8. ОБЩИЕ УКАЗАНИЯ ПО БЕЗОПАСНОСТИ ПРИ РАБОТЕ С ЭЛЕКТРИЧЕСКОЙ БЫТОВОЙ ТЕХНИКОЙ

- Прибор предназначен исключительно для использования в быту. Продолжительное использование прибора в коммерческих целях может привести к его перегрузке, в результате чего он может быть поврежден или может нанести вред здоровью людей.
- Прибор должен быть использован только по назначению в соответствии с инструкцией.
- Не используйте прибор, если вы не уверены в его работоспособности.
- Каждый раз перед включением прибора осмотрите его. При наличии повреждений прибора или сетевого шнура ни в коем случае не включайте прибор в розетку. Не следует использовать прибор после падения, если имеются видимые признаки повреждения. Перед использованием прибор должен быть проверен квалифицированным специалистом.
- Данный прибор не предназначен для использования людьми (включая детей), у которых есть физические, нервные или психические отклонения, или недостаток опыта и знаний, за исключением случаев, когда за такими лицами осуществляется надзор или проводится их инструктирование относительно использования данного прибора лицом, отвечающим за их безопасность. Необходимо осуществлять надзор за детьми с целью недопущения их игр с прибором.
- Не оставляйте прибор без присмотра. Храните прибор в недоступном для детей месте.

Внимание!

- Не используйте прибор вблизи ванны, раковины или других емкостей, заполненных водой. В случае падения прибора в воду, немедленно отключите его от сети. При этом ни в коем случае не опускайте руки в воду. Перед повторным использованием прибор должен быть проверен квалифицированным специалистом.
- Не используйте прибор вне помещений. Предохраняйте прибор от жары, прямых солнечных лучей, ударов об острые углы, влажности (ни в коем случае не погружайте прибор в воду или иную жидкость). Не прикасайтесь к прибору влажными руками. При намокании прибора сразу отключите его от сети.
- Включайте прибор только в источник переменного тока (~). Перед включением убедитесь, что параметры сети соответствуют тем, что заданы в описании прибора.
- Прибор может быть включен только в сеть с заземлением. Для обеспечения Вашей безопасности заземление должно соответствовать установленным электротехническим нормам. Не пользуйтесь нестандартными источниками питания или устройствами подключения. При использовании удлинителя, убедитесь, что он заземлен.
- **Любое ошибочное включение лишает Вас права на гарантийное обслуживание.**
- По окончании эксплуатации, при установке или снятии принадлежностей, чистке или поломке прибора всегда отключайте его от сети.
- Не допускайте перегрузки сети, которая может привести к несчастным случаям и повреждению прибора. Для этого не включайте в ту же электрическую розетку другие приборы с использованием переходников. Перед тем, как использовать удлинитель, убедитесь, что он не поврежден.
- Нельзя переносить прибор, держа его за сетевой провод. Запрещается также отключать прибор от сети, держа его за сетевой провод. При отключении прибора от сети, держитесь за штепсельную вилку.
- Не прикасайтесь к металлическим частям вилки сетевого провода при включении или отключении прибора от сети во избежание удара электрическим током.

- После использования никогда не обматывайте провод электропитания вокруг прибора, так как со временем это может привести к излому провода. Всегда гладко расправляйте провод на время хранения.
- Замену шнура могут осуществлять только квалифицированные специалисты - сотрудники сервисного центра. Неквалифицированный ремонт представляет прямую опасность для пользователя.
- Не пытайтесь разбирать и ремонтировать прибор самостоятельно для сохранения действия гарантии на прибор и во избежание технических проблем. Ремонт должен производиться только квалифицированными специалистами сервисного центра.
- Для ремонта прибора могут быть использованы только оригинальные запасные части.



Внимание! После окончания срока службы не выбрасывайте прибор вместе с бытовыми отходами. Передайте его в специализированный пункт для дальнейшей утилизации. Этим Вы поможете защитить окружающую среду.

9. КОМПЛЕКТАЦИЯ

1. Прибор
2. Стаканчик для воды
3. Инструкция по эксплуатации
4. Список сервисных центров
5. Гарантийный талон

10. ТЕХНИЧЕСКИЕ ХАРАКТЕРИСТИКИ

Напряжение: 220 – 240 В

Частота: ~50 Гц

Мощность: 2100-2400 Вт

Примечание: Вследствие постоянного процесса внесения изменений и улучшений, между инструкцией и изделием могут наблюдаться некоторые различия. Производитель надеется, что пользователь обратит на это внимание.

11. ИНФОРМАЦИЯ О СЕРТИФИКАЦИИ

Прибор сертифицирован на соответствие нормативным документам РФ.

- Сертификат соответствия № TC RU C-US.AI96.V.00946 серия RU № 0305699
- Срок действия с 03.07.2015 по 02.07.2020
- Выдан: орган по сертификации Общество с ограниченной ответственностью Сертификации Продукции ЭнергоСертСервис", 117556, Российская Федерация, г. Москва, Улица Варшавское шоссе, дом 70, корпус 2, офис 1



Расчетный срок службы изделия: 3 года
Гарантийный срок: 1 год со дня покупки
Дата изготовления указана на изделии.

Производитель:
 TEXTON CORPORATION LLC - ООО "ТЕКСТОН КОРПОРЕЙШН"
 1313 N. Market Street, Suite 5100, Wilmington, State of Delaware 19801, United States of America

1313 Н. Маркет Стрит, Помещение 5100, Уилмингтон, Штат Делавэр 19801, Соединенные Штаты Америки

Уполномоченный представитель в РФ и Белоруссии:

ООО «ДС-Сервис»

109518, г. Москва, Волжский б-р, д.5

Телефон единой справочной службы 8 800 700 11 78

12. ГАРАНТИЙНОЕ ОБЯЗАТЕЛЬСТВО

Изделие: Утюг электрический

Модели: PIR 2479K Cord[LESS]

Настоящая гарантия предоставляется изготовителем в дополнение к правам потребителя, установленным действующим законодательством Российской Федерации, и ни в коей мере не ограничивает их.

Настоящая гарантия действует в течение 12 месяцев с даты приобретения изделия и подразумевает гарантийное обслуживание изделия в случае обнаружения дефектов, связанных с материалами и работой. В этом случае потребитель имеет право, среди прочего, на бесплатный ремонт изделия. Настоящая гарантия действительна при соблюдении следующих условий:

1. Гарантийное обязательство распространяется на все модели, выпускаемые компанией «TEXTON CORPORATION LLC» в странах, где предоставляется гарантийное обслуживание (независимо от места покупки).
2. Изделие приобретается исключительно для личных бытовых нужд. Изделие должно использоваться в строгом соответствии с инструкцией по эксплуатации с соблюдением правил и требований по безопасности.
3. Обязанности изготовителя по настоящей гарантии исполняются продавцами – уполномоченными дилерами изготовителя и официальными обслуживающими (сервис) центрами. Настоящая гарантия не распространяется на изделия, приобретенные у не уполномоченных изготовителем продавцов, которые самостоятельно отвечают перед потребителем в соответствии с российским законодательством.
4. Настоящая гарантия не распространяется на дефекты изделия, возникшие в результате:
 - Химического, механического или иного воздействия, попадания посторонних предметов, жидкостей, насекомых и продуктов их жизнедеятельности внутрь изделия;
 - Неправильной эксплуатации, заключающейся в использовании изделия не по его прямому назначению, а также установки и эксплуатации изделия с нарушением правил и требований техники безопасности;
 - Износа деталей отделки, ламп, батарей, защитных экранов, накопителей мусора, ремней, щеток и иных деталей с ограниченным сроком использования;
 - Ремонта изделия, произведенного лицами или фирмами, не являющимися авторизованными сервисными центрами*;
5. Настоящая гарантия действительна по предъявлении вместе с оригиналом настоящего талона, оригиналом товарного чека, выданного продавцом, и изделия, в котором обнаружены дефекты.
6. Настоящая гарантия действительна только для изделий, используемых для личных бытовых нужд, и не распространяется на изделия, которые используются для коммерческих, промышленных или профессиональных целей.

По всем вопросам гарантийного обслуживания изделий POLARIS обращайтесь к Вашему местному официальному продавцу POLARIS.

*Адреса авторизованных обслуживающих центров на сайте Компании: www.polar.ru

Праска електрична
POLARIS
Модель PIR 2479K Cord[LESS]
Інструкція з експлуатації

Дякуємо Вам за вибір продукції, що випускається під торговельною маркою POLARIS. Наші вироби розроблено відповідно до високих вимог якості, функціональності і дизайну. Ми впевнені, що, придбавши новий виріб нашої фірми, Ви будете задоволені.

Перед початком експлуатації приладу уважно прочитайте цю інструкцію, в якій міститься важлива інформація, що стосується Вашої безпеки, а також рекомендації з правильного використання приладу і догляду за ним.

Зберігайте інструкцію разом із гарантійним талоном, касовим чеком, а також, по можливості, з картонною коробкою і пакувальним матеріалом.

Зміст

1. Сфера використання.....	17
2. Опис приладу.....	17
3. Підготовка до роботи.....	18
4. Порядок роботи.....	18
5. Чищення та догляд.....	22
6. Якщо у Вас виникли проблеми.....	23
7. Запобіжні заходи під час роботи з праскою.....	24
8. Загальні вказівки з безпеки під час роботи з електричною побутовою технікою.....	24
9. Комплектація.....	26
10. Технічні характеристики.....	26
11. Інформація про сертифікацію.....	26
12. Гарантійне зобов'язання.....	27

1. СФЕРА ВИКОРИСТАННЯ

- Прилад призначений для побутового використання.
- Прилад не призначений для промислового і комерційного використання та для застосування поза приміщеннями.
- Виробник не несе відповідальності за збитки, що виникли в результаті неправильного або непередбаченого цієї інструкцією використання.

2. ОПИС ПРИЛАДУ

Прилад використовується для прасування і відпарювання білизни у побутових умовах при температурі та вологості жилого приміщення

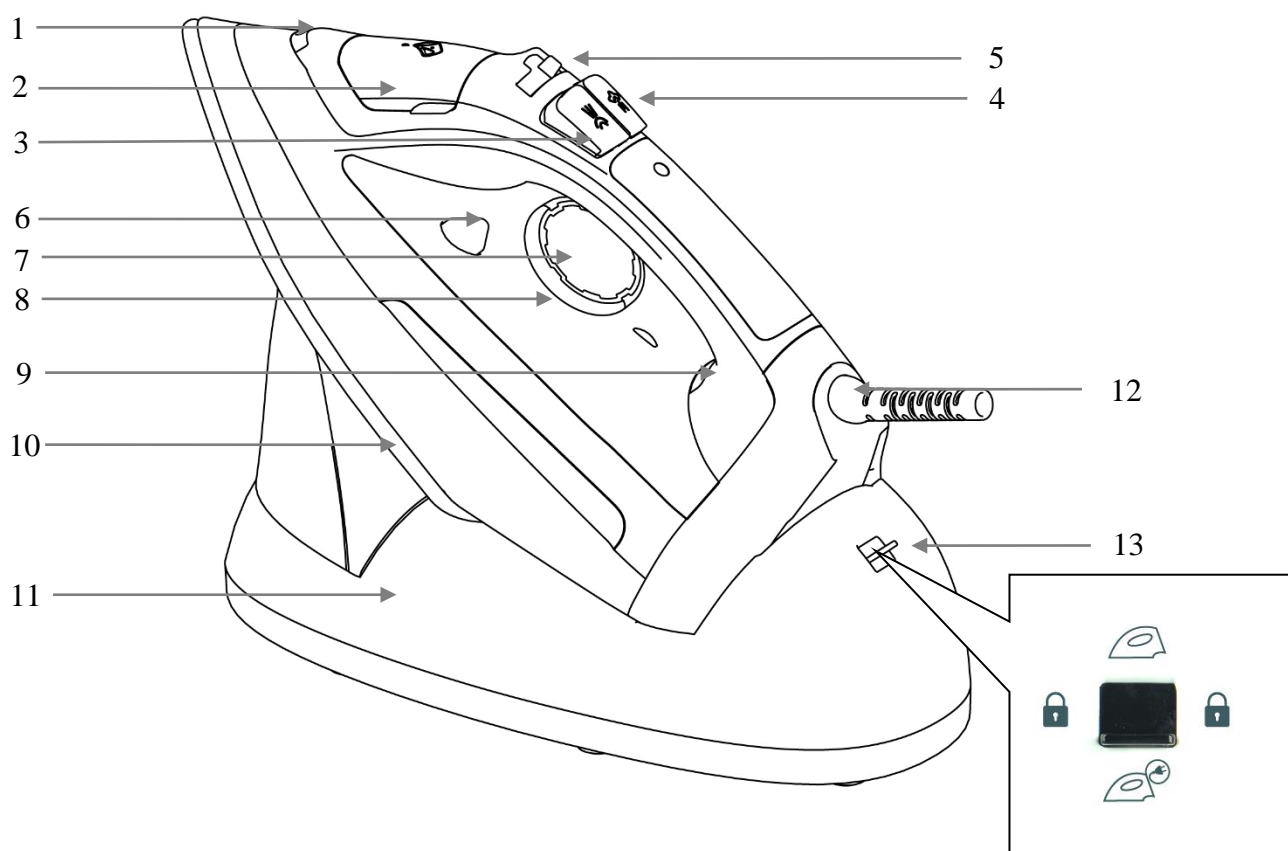

1. Пристрій розпилення води
2. Кришка резервуара для води
3. Кнопка пристрою розпилення води
4. Кнопка інтенсивної подачі пари – «паровий удар»
5. Регулятор подачі пари
6. Кнопка самоочищення
7. Регулятор температури
8. Резервуар для води
9. Індикатор нагріву
10. Керамічна підшва праски Crystal Ceramic
11. Підставка
12. Захисне пристосування електрошнура
13. Перемикач режиму роботи (Провідний /Бепровідний)

3. ПІДГОТОВКА ДО РОБОТИ

1. Розпакуйте прилад.
2. Зніміть всі наклейки чи захисну плівку з робочої поверхні праски.
3. Очистіть отвори на робочій поверхні, щоб пил, котрий можливо потрапив у них під час виготовлення праски, не забруднював тканину.
4. Протріть підшву праски ледь вологою тканиною перед тим, як розпочати прасувати.
5. Перед першим використанням праски, спочатку пропрасуйте шматочок непотрібної тканини, щоб переконатися, що робоча поверхня достатньо чиста.

Увага!

Деякі частини праски змащуються мастилом під час виготовлення, тому при першому вмиканні праска може трошки димити. Через деякий час після початку використання це припиниться.

Увага!

У резервуарі нової праски може бути невелика кількість води. Це значить, що Ваша праска додатково перевірялася виробником.

4. ПОРЯДОК РОБОТИ

Даний праска має 2 режими роботи – традиційний дротової і бездротової.

Перемикання режиму роботи здійснюється на підставці шляхом перемикання важеля (13):



Провідний режим



Бепровідний режим



Режим фіксації праски на підставці для транспортування.

Провідний режим

- Для використання праски в традиційному провідному режимі переведіть важіль на

підставці до положення  (Провідний режим)

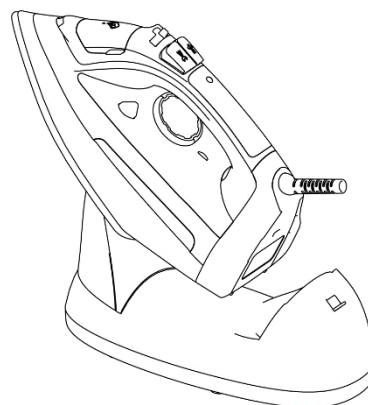
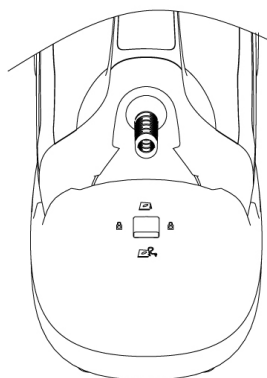

Завжди повертайте праска назад на підставку, коли припиняєте прасування

Бепровідний режим

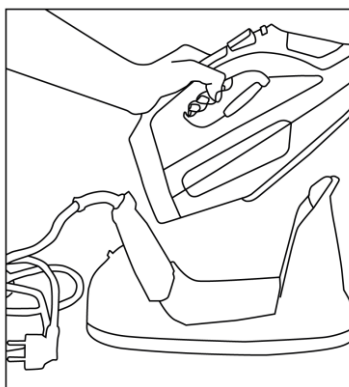

Для використання праски в бездротовому режимі переведіть важіль на підставці до



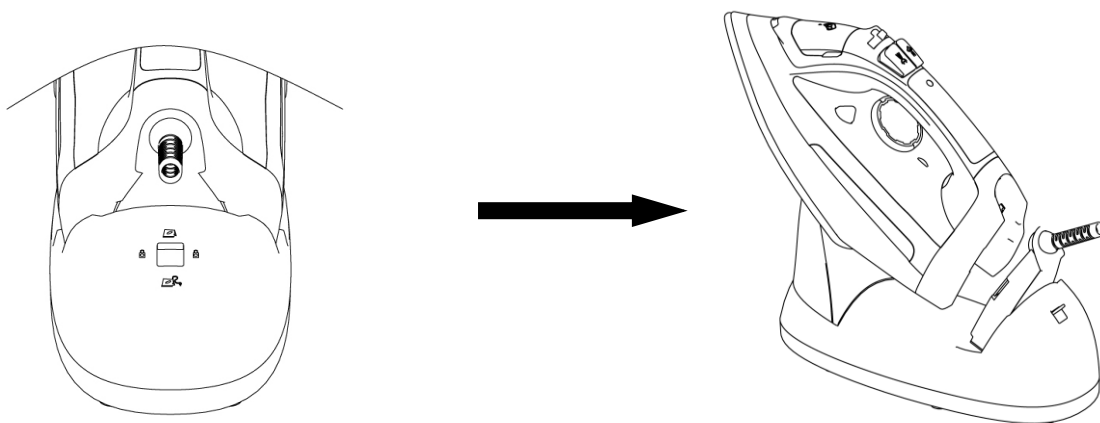

положення  (Бепровідний режим)



! Використання без підзарядки - 40 секунд

! Завжди повертайте праска назад на підставку, коли припиняєте прасування

- Поставте праску вертикально на п'яту-опору. Під'єднайте праску до мережі. Виберіть температурний режим відповідно до вказівок на ярликку Вашого одягу.

Ярлик на одязі	Тип тканини	Режим регулятора температури
	Синтетичні тканини	Низька температура •
	Шовкові, шерстяні тканини	Середня температура ••
	Бавовняні, льняні тканини	Висока температура (MAX) •••
	Прасувати не рекомендується	

Якщо невідомий матеріал виробу, визначте температуру, пропрасувавши місце, котре непомітно при носінні чи використанні виробу.

Вироби, виготовлені з шовкових, шерстяних і синтетичних тканин, слід прасувати з вивороту, щоб не допустити появи лискучих плям.

Вироби, декоровані оборками, нашивками і т.п., рекомендується прасувати при низьких температурах.

Оксамит і тканини з блиском необхідно прасувати в одному напрямку.

Речі з шовку слід прасувати поки вони вологі. Не розпилюйте воду на сухий шовк під час прасування.

Якщо до складу виробу входить декілька видів тканини, вибирайте мінімальну температуру.

- Під час використання функції розпилювання на виробках можуть з'явитися плями. Індикатор нагрівання праски вимикається, коли вона нагрілася до встановленої температури.

Примітка:

Дочекайтесь повного нагрівання праски і лише після цього розпочинайте прасування.

Прасування з використанням пари

1. Наповніть резервуар
- Перед наповненням резервуара від'єднайте праску від мережі.
- Встановіть регулятор рівня подачі пари в положення  «Без пари», інакше вода, котру ви наливаєте, може витікати через отвори на підшві.
- Припіднімаючи для зручності передню частин праски, акуратно наповніть резервуар чистою, холодною водою за допомогою склянки.

Увага!

Ніколи не наповнюйте резервуар праски безпосередньо з-під водопровідного крану.

- Не перевищуйте позначку «тах», зазначену на резервуарі.
- Ця праска розроблювалася з урахуванням можливості використання водопровідної води. Однак у випадку, якщо у Вас тверда вода, ми рекомендуємо використовувати суміш ½ водопровідної і ½ дистильованої води.

Увага!

Не додавайте в воду ніяких інших добавок (наприклад: оцет, крохмаль, парфумерні рідини, засоби для видалення накипу).

- Не рекомендується використовувати дистильовану чи демінералізовану воду в чистому вигляді, розводьте її водопровідною водою.
2. Під'єднайте прилад до джерела живлення, встановіть регулятор температури (9) в положення ●●●(MAX). Загориться індикаторна нагрівання (6). Коли праска нагріється до бажаної температури, індикатор погасне.
Функцію «Відпарювання» можна використовуватися лише при максимальній температурі нагрівання. В протилежному випадку можливий викид гарячої води.
 3. Відрегулюйте подачу пари.
Щоб уникнути протікання води на білизну:
 - Відключайте подачу пари під час прасування шовку чи синтетики.
 - Налаштовуйте мінімальний рівень подачі пари для шерстяних виробів.
 - Починайте прасувати тільки після того, як індикатор нагрівання погас.
 4. Вибір рівня подачі пари відповідно до температури прасування

Тканина	Положення регулятора температури	Положення перемикача подачі пари
Льон	●●●	Макс.   3
Бавовна	●●●	Макс.   3
Шерсть	●●	Мін.  1
Шовк	●●	Без пари 
Синтетика	●	Без пари 
OFF	Праска не нагрівається.	

Функція додаткового викиду пари («Паровий удар»)

Для того, щоб посилити подачу пари під час прасування:

- Натискайте час від часу на кнопку «Викид пари»
- Витримуйте інтервал у декілька секунд між натисканнями
- Викид пари можливий тільки у разі встановлення регулятора температури в положення ●●● (MAX).

Увага!

Коли використовується функція «Паровий удар», регулятор подачі пари (5) повинен бути

встановлений в положення  «Без пари».

- Під час відпарювання невелика кількість гарячої води може виходити з отворів підошви праски. Якщо надто часто натискати на кнопку «Викид пари», температура підошви праски може опуститися нижче встановленої. В такому випадку припиніть натискати на кнопку «Викид пари» (3) і дайте прасці нагрітися.

Функція вертикального відпарювання

Вертикальне прасування підійде для відпарювання одягу та штор із тонких тканин, що знаходяться у вертикальному положення.

- Повісьте одяг на вішалку та злегка натягніть тканину однією рукою.
- Встановіть регулятор температури в положення ●●● (MAX).
- Натискайте кнопку «Викид пари» уривчасто та переміщайте праску вздовж поверхні тканини.
- Тримайте праску на відстані декількох сантиметрів від тканини.

Увага!

Вертикальне прасування не рекомендується для синтетичних тканин.

Не торкайтеся підошвою праски поверхні тканини, щоб не пошкодити її.

Не відпарюйте одяг, надітий на людину. Температура пари дуже висока.

Зволоження білизни (пристрій розпилювання води)

- Під час прасування з паром або без пари, при будь-якій температурі натисніть декілька разів підряд на кнопку розпилювання води (4), щоб зволожити білизну.
- Перед використанням цієї кнопки переконайтеся, що резервуар наповнений водою.

Прасування без пари

- Під'єднайте прилад до мережі.
- Відрегулюйте температуру.
- Встановіть регулятор подачі пари в положення  «Без пари».

- Ви можете розпочинати прасувати, як тільки погасне індикатор нагрівання.
- **Керамічна підшва праски**
- Ця модель оснащена підшовою з керамічним покриттям, яке забезпечує відмінне ковзання та захищає тканини незалежно від їх типу та температури прасування.

Антикрапельна система

Праска оснащена спеціальною захисною системою, що запобігає підтіканню води під час прасування при низьких температурах. Тепер Ви можете прасувати най делікатніші тканини використовуючи пар. При температурі, нижчій за необхідну для утворення пари, система автоматично обмежить подачу води для пароутворення.

Після прасування

- Від'єднайте праску від мережі та вилийте воду з резервуара.
- Дайте прасці охолонути.
- Завжди зберігайте праску, що охолола, в вертикальному положенні на п'яті-опорі в сухому місці.

5. ЧИЩЕННЯ ТА ДОГЛЯД

Функція самоочищення

Для збільшення строку служби праски проводьте самоочищення після двох-трьох циклів використання.

Для цього:

- Відкрийте отвір для наповнювання резервуару, наповніть його водою до позначки ●●● «МАХ», закрийте отвір.
- Встановіть регулятор температури на позначку ●●● «МАХ».
- Під'єднайте прилад до мережі.
- Дайте прасці нагрітись, поки не погасне індикатор нагрівання.
- Від'єднайте праску від мережі.
- Тримуючи праску в горизонтальному положенні понад раковину, натисніть кнопку самоочищення (11).
- Для остаточного чищення парових отворів на робочій поверхні, пропрасуйте вологу тканину.
- Після закінчення процесу чищення встановіть регулятор температури на позначку мінімум ● , а регулятор рівня подачі пари – в положення  «БЕЗ ПАРИ»
- Злийте з резервуара залишки води.

Чищення зовнішніх поверхонь приладу

- Перед чищенням завжди виймайте вилку з розетки.
- Протирайте корпус ледь вологою тканиною.
- Для чищення підшови праски, використовуйте вологу тканину.
- Ніколи не використовуйте жорсткі серветки, абразивні засоби для чищення, оцет або інші хімічні речовини для чищення підшови праски.

Зберігання праски

- Від'єднайте праску від мережі та дайте підшві охолонути.
- Злийте воду з резервуара та встановіть регулятор рівня подачі пари в положення  «Без пари».

- Поставте праску на п'яту-опору. Завжди зберігайте остиглий праска у вертикальному положенні на п'яті-опорі в сухому місці.
- Для перевезення праски використовуйте оригінальну заводську упаковку.

6. ЯКЩО У ВАС ВИНИКЛА ПРОБЛЕМА

Якщо з'явилася будь-яка невелика проблема, вона зазвичай може бути легко вирішена, коли знайдена причина її виникнення

ПРОБЛЕМА	МОЖЛИВА ПРИЧИНА	МОЖЛИВЕ РІШЕННЯ
Вода протікає через отвори в підшві	<ul style="list-style-type: none"> • Вибрана температура недостатня утворення пари. • Праска недостатньо нагріта для використання пари. • Надто сильна подача пари. • Праска зберігалася в горизонтальному положенні, резервуар не був випорожнений, регулятор подачі пари був встановлений у положення «без пари». 	<ul style="list-style-type: none"> • Встановіть ручку регулятора температури на позначку ●●● (max). • Зачекайте, доки сигнальна лампочка погасне. • Зменшіть подачу пари. • Див. «Чищення та догляд», Зберігання праски
Коричневі підтікання з підшви забруднюють білизну.	<ul style="list-style-type: none"> • Використання хімічних засобів для видалення накипу. • Волокна тканини набилися в отвори підшви та обвуглилися. 	<ul style="list-style-type: none"> • Не додавайте в резервуар ніяких засобів для видалення накипу . • Проведіть самоочищення . Почистіть підшву неметалевою мочалкою. Час від часу прочищайте отвори на підшві.
Брудна чи коричнева підшва забруднює білизну.	<ul style="list-style-type: none"> • Використовується надто висока температура. • Білизна не дуже добре прополоскана чи використовувався крохмаль. 	<ul style="list-style-type: none"> • Очистіть підшву, як зазначено вище. Встановіть регулятор температури в відповідності з таблицею температур. • Почистіть підшву, як зазначено вище. Не використовуйте крохмаль.
Недостатня кількість чи відсутність пари.	<ul style="list-style-type: none"> • Резервуар порожній. • Відкладання накипу в прасці. • Праска надто довго використовувалась в сухому режимі. 	<ul style="list-style-type: none"> • Наповніть резервуар чистою водою. Проведіть самоочищення.
Подряпана чи пошкоджена підшва.	<ul style="list-style-type: none"> • Праска стояла в горизонтальному положенні на металевій підставці. 	<ul style="list-style-type: none"> • Завжди ставте праску на п'яту-опору.



Щоб уникнути ризику виникнення пожежі, ураження електричним струмом, отримання травм під час використання вашого приладу, а також його поломки, суворо дотримуйтесь основних мір безпеки при роботі з цим приладом, а також загальних вказівок з техніки безпеки при роботі з електричною побутовою технікою.

7. ЗАПОБІЖНІ ЗАХОДИ ПІД ЧАС РОБОТИ З ПРАСКОЮ

- Не торкайтесь гарячих поверхонь праски. Використовуйте ручку та кнопки.
- Праска не слід використовувати після падіння, якщо є видимі ознаки пошкодження або порушення герметичності;
- Перед тим, як налити воду у праску, від'єднайте її від електромережі та встановіть регулятор подачі пари в положення  «БЕЗ ПАРИ».
- Під час прасування і в перервах між глаженнями праска повинен знаходитися на стійкій поверхні;
- Не залишайте, включену в мережу, праску без нагляду. Від'єднайте праску від мережі перед тим, як залишите приміщення, де Ви прасуєте, навіть у випадку, якщо Ви залишаєте приміщення на зовсім короткий проміжок часу.
- Ніколи не залишайте Вашу праску лежачою на дошці для прасування. Завжди ставте її вертикально на п'яту-опору, якщо Ви робите перерви між прасуванням.
- Не підпускайте дітей близько до праски, особливо, коли Ви використовуєте функцію викиду пари. Під час роботи електропраска сильно нагрівається, тому торкання до її гарячої поверхні чи потрапляння пари на шкіру може спричинити сильний опік.
- Гаряча пара, котру випускає праска, небезпечна. Не направляйте струмінь пари на людей і тварин.
- Ні в якому разі не прасуйте чи відпарюйте одяг, надітий на людину.
- Не користуйтеся праскою поряд з працюючою плитою чи іншими електронагрівальними приладами.
- Не допускайте контакту мережевого шнура з гарячими предметами чи з підшвою праски.
- Від'єднуйте праску від мережі електроживлення під час чищення, зберігання чи наповнення резервуара для води.
- Не заливайте оцет чи спеціальні засоби проти накипу в резервуар для води.
- Не допускайте контакту підшви праски з гострими металевими поверхнями, щоб уникнути виникнення подряпин на підшві та подовжити термін її служби.

Увага!

Перед тим, як спакувати прилад, дайте йому повністю охолонути в вертикальному положенні або на підставці

8. ЗАГАЛЬНІ ВКАЗІВКИ З БЕЗПЕКИ ПІД ЧАС РОБОТИ З ЕЛЕКТРИЧНОЮ ПОБУТОВОЮ ТЕХНІКОЮ

- Прилад призначений винятково для побутового використання. Тривале використання приладу в комерційних цілях може призвести до його перенавантаження, в результаті чого, він може бути пошкоджений або може нанести шкоду здоров'ю людей.
- Прилад повинен використовуватися тільки за призначенням відповідно до цієї інструкції.
- Щоразу перед вмиканням приладу оглядайте його. При наявності ушкоджень приладу і шнура живлення в жодному разі не вмикайте прилад у розетку.
- Не використовуйте прилад, якщо він упав на підлогу.
- Не слід використовувати прилад після падіння, якщо є видимі ознаки пошкодження. Перед використанням прилад повинен бути перевірений кваліфікованим фахівцем.

- Цей прилад не призначений для використання людьми (у тому числі дітьми), у яких наявні фізичні, нервові або психічні відхилення або бракує досвіду і знань, за винятком випадків, коли за такими особами здійснюється нагляд або проводиться їхній інструктаж щодо використання цього приладу особою, відповідальною за їхню безпеку. Необхідно здійснювати нагляд за дітьми, аби не допустити їхніх ігор із приладом.
- Не залишайте прилад без нагляду. Зберігайте прилад в недоступному для дітей місці.

Увага!

Не використовуйте прилад поблизу ванн, раковин або інших ємностей, заповнених водою. У разі падіння приладу в воду негайно від'єднайте його від мережі. При цьому в жодному разі не занурюйте руки в воду. Перш ніж надалі використовувати прилад, необхідно його перевірити кваліфікованим спеціалістом.

- Не використовуйте прилад поза приміщенням. Оберігайте прилад від тепла, прямих сонячних променів, ударів об гострі кути, вологи (ні в якому разі не занурюйте прилад у воду чи інші рідини). Не торкайтеся приладу вологими руками. При намоканні приладу негайно відключіть його від мережі.
- Умикайте прилад тільки в джерело змінного струму (~). Перед вмиканням переконайтеся, що параметри мережі відповідають тим, що зазначені в описі приладу.
- Прилад може вмикатися тільки в мережу з заземленням. Для забезпечення Вашої безпеки заземлення повинне відповідати встановленим електротехнічним нормам. Не користуйтеся нестандартними джерелами живлення чи іншими пристроями для підключення. Використовуючи подовжувач, переконайтеся в тому, що він заземлений.
- **Будь-яке помилкове вмикання позбавляє Вас права на гарантійне обслуговування.**
- Після завершення експлуатації, під час встановлення або знімання приладдя, чищення або поломці приладу завжди від'єднуйте його від мережі.
- Уникайте перевантаження електромережі, що може призвести до нещасних випадків і пошкодження приладу. Для цього не вмикайте в ту ж саму електричну розетку інші прилади використовуючи перехідники. У випадку потреби використати подовжувач, переконайтеся в тому, що він не пошкоджений.
- Не можна переносити прилад, тримаючи його за мережевий шнур. Забороняється також від'єднувати прилад від мережі, тримаючи його за мережевий шнур. Вимикаючи прилад з мережі тримайтеся за штепсельну вилку.
- Щоб уникнути ураження електричним струмом, під час вмикання приладу в електромережу чи вимикання, не торкайтеся металевих частин вилки шнура живлення.
- Після використання ніколи не обмотуйте шнур електроживлення навколо приладу, тому що згодом це може призвести до заломлення шнура. Завжди гладко розправляйте шнур на час зберігання.
- Заміну шнура живлення можуть здійснювати тільки кваліфіковані фахівці – співробітники сервісного центру. Некваліфікований ремонт становить пряму небезпеку для користувача.
- Не намагайтеся розбирати та ремонтувати прилад самостійно, якщо хочете зберегти дію гарантії на прилад та уникнути технічних проблем. Ремонт повинен здійснюватися тільки кваліфікованими фахівцями сервісного центру.
- Для ремонту приладу можуть використовуватися тільки оригінальні запасні частини.



Увага! Після завершення терміну експлуатації електроприладу не викидайте його разом зі звичайними побутовими відходами, а передайте в спеціалізований пункт для подальшої утилізації. Таким чином Ви допоможете зберегти довкілля.

9. КОМПЛЕКТАЦІЯ

1. Прилад
2. Склянка для води
3. Інструкція користувача
4. Перелік сервісних центрів
5. Гарантійний талон

10. ТЕХНІЧНІ ХАРАКТЕРИСТИКИ

Напруга: 220 – 240 В

Частота: ~50 Гц

Потужність: 2100-2400 Вт

Примітка: Внаслідок постійного процесу внесення змін і вдосконалень, між інструкцією і виробом можуть спостерігатися деякі розходження. Виробник сподівається, що користувач зверне на це увагу.

11. ІНФОРМАЦІЯ ПРО СЕРТИФІКАЦІЮ



Розрахунковий термін служби виробу: 3 роки

Гарантійний строк: 1 рік від дня покупки

Дата виготовлення зазначена на виробі.

Виробник:

TEXTON CORPORATION LLC - ТОВ "ТЕКСТОН КОРПОРЕЙШН"

1313 N. Market Street, Suite 5100, Wilmington, State of Delaware 19801, United States of America

1313 Н. Маркет Стріт, Приміщення 5100, Вілмінгтон, Штат Делавер 19801, Сполучені Штати Америки

12. ГАРАНТІЙНЕ ЗОБОВ'ЯЗАННЯ

Виріб: **Праска електрична**

Моделі: **PIR 2479K Cord[LESS]**

Ця гарантія надається виробником як додаток до прав споживача, встановлених чинним законодавством Російської Федерації і жодним чином не обмежує їх.

Ця гарантія діє протягом 12 місяців з дати придбання виробу і забезпечує гарантійне обслуговування виробу у випадку виявлення дефектів, пов'язаних із матеріалами та роботою. У цьому випадку споживач має право, серед іншого, на безкоштовний ремонт виробу. Ця гарантія дійсна при дотриманні наступних умов:

1. Гарантійне зобов'язання поширюється на всі моделі, що випускаються компанією «Textron Corporation LLC» у країнах, де надається гарантійне обслуговування (незалежно від місця покупки).
2. Виріб повинен бути придбаний винятково для особистих побутових потреб. Виріб повинен використовуватися в суворій відповідності до інструкції з експлуатації, з дотриманням правил та вимог безпеки.
3. Обов'язки виробника за цією гарантією виконуються продавцями - уповноваженими дилерами виробника і офіційними обслуговуючими (сервісними) центрами. Ця гарантія не поширюється на вироби, придбані в продавців, які не уповноважені виробником. Вони самостійно відповідають перед споживачем відповідно до законодавства.
4. Ця гарантія не поширюється на дефекти виробу, що виникли в результаті:
 - Хімічного, механічного або іншого впливу, потрапляння сторонніх предметів, рідин, комах та продуктів їх життєдіяльності всередину виробу;
 - Неправильної експлуатації, що полягає у використанні виробу не за його прямим призначенням, а також встановлення та експлуатації виробу з порушенням правил і вимог техніки безпеки;
 - Зносу деталей оздоблення, ламп, батарей, захисних екранів, накопичувачів сміття, ременів, щіток та інших деталей з обмеженим терміном використання;
 - Ремонту виробу, здійсненого особами або фірмами, що не є авторизованими сервісними центрами*;
5. Ця гарантія дійсна, якщо пред'явлена разом із оригіналом справжнього талона, оригіналом товарного чека, виданого продавцем, і виробу, в якому виявлено дефекти.
6. Ця гарантія дійсна тільки для виробів, що використовуються для особистих побутових потреб, і не поширюється на вироби, які використовуються для комерційних, промислових або професійних цілей.

З усіх питань гарантійного обслуговування виробів POLARIS звертайтеся до Вашого місцевого офіційного продавця POLARIS.

*Адреси авторизованих центрів обслуговування на сайті Компанії: www.polar.ru

Электрлік үтік
POLARIS
PIR 2479K Cord[LESS] моделі
Пайдалану жөніндегі нұсқаулық

POLARIS сауда маркасымен шығатын өнімді таңдағаныңыз үшін алғыс білдіреміз. Біздің бұйымдар сапа, функционалдық және дизайнға қойылатын жоғары талаптарға сәйкес жасалған. Біздің фирмадан жаңа бұйым алғаныңызға риза болатыныңызға сенімдіміз.

Құралды пайдаланбас бұрын осы нұсқаулықпен мұқият танысыңыз, онда Сіздің қауіпсіздігіңізге қатысты маңызды ақпарат бар, сондай-ақ, құралды дұрыс пайдалану мен күтуге қатысты кеңестер берілген.

Нұсқаулықты кепілдік талонымен, кассалық чекпен бірге, мүмкіндігінше, картон қорапты және орама материалымен бірге сақтаңыз.

Мазмұны

1. Пайдалану саласы	29
2. Құралдың сипаттамасы	29
3. Құралды қоспас бұрын пайдалану	30
4. Жұмыс тәртібі	30
5. Тазарту және күтім.....	34
6. Егер Сізде қандай да бір ақау туындаса.....	35
7. Үтікпен жұмыс жасау барысындағы сақтық шаралары.....	36
8. Тұрмыстық электр техникасымен жұмыс барысындағы қауіпсіздік бойынша жалпы нұсқаулар.....	37
9. Құралдың жиынтығы.....	38
10. Техникалық сипаттамалары.....	38
11. Сертификаттау туралы ақпарат.....	38
12. Кепілдік міндеттеме.....	39

1. ПАЙДАЛАНУ САЛАСЫ

- Құрал тұрмыста қолдануға ғана арналған.
- Бұл құралды өндірісте және сауда саттықта пайдалануға болмайды, сондай-ақ бөлмеден тыс жерде қолдануға тыйым салынады.
- Өндіруші құралды дұрыс пайдаланбау салдарынан немесе бұл нұсқаулықта қарастырылмаған әрекеттерді орындау барысында туындаған ақаулар үшін жауапты емес.

2. ҚҰРАЛДЫҢ СИПАТТАМАСЫ

Құрал тұрғын үй ғимаратырының температурасы мен ылғалдығы жағдайында тұрмыстық жағдайларда киім-кешекті үтіктеуге және бұмен үтіктеуге арналған.

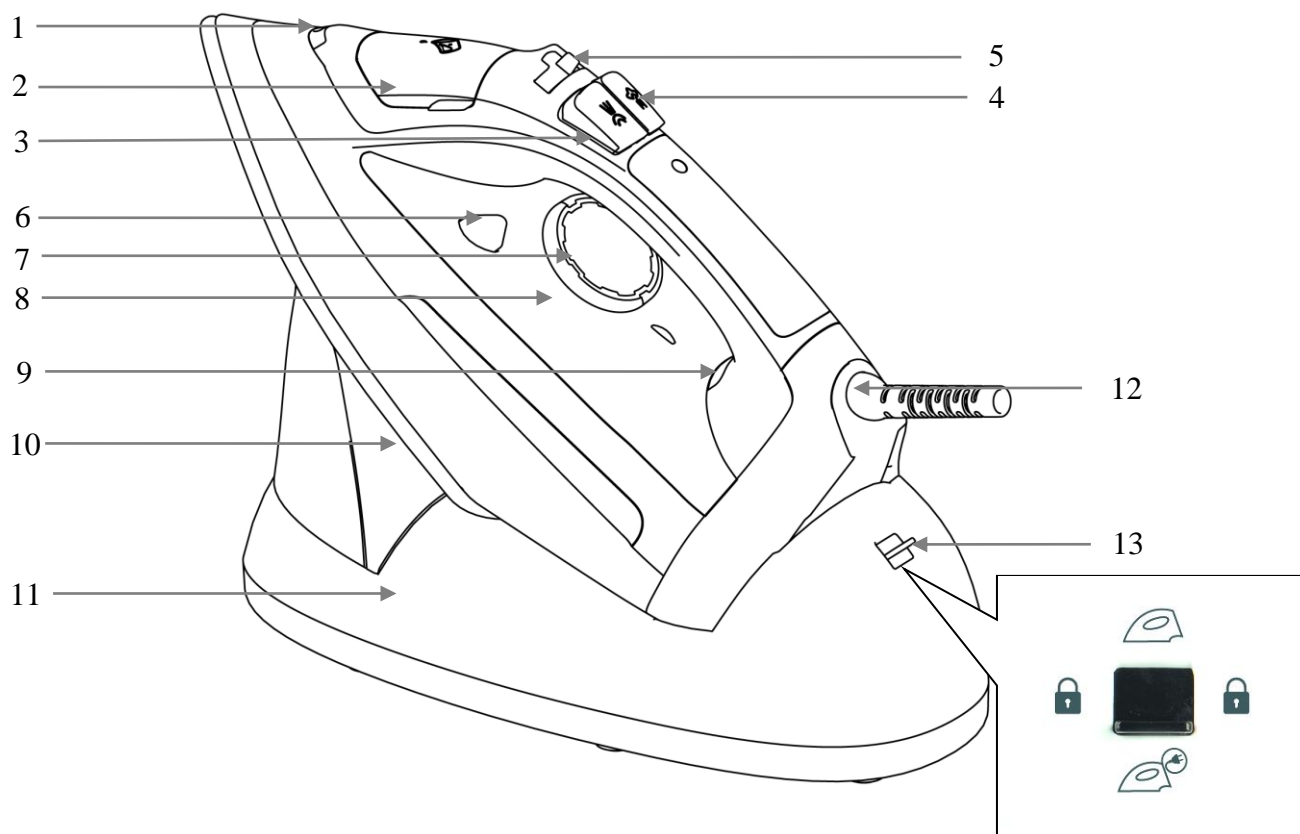

1. Судың ыдырат- құрылымы
2. Резервуара жапқышы су үшін
3. Судың ыдырат- құрылымының түймесі
4. Бұдың жіті әпер- түймесі - "паровой соккы"
5. Бұдың әпер- реттеуіші
6. Самоочистки түймесі
7. Қызудың реттеуіші
8. Резервуар су үшін
9. Қызбаның индикатор
10. Crystal Ceramic үтігінің керамическая табаны
11. Астынан тіреу
12. Электршнұра қорғаныстық бейімдемесі
13. Жұмыстың (Проводной/сымсыз) режимінің айырып-қосқышы

3. ЖҰМЫСҚА ДАЙЫНДАУ

1. Құралды орамадан шығарыңыз.
2. Үтіктің жұмыс қабатынан барлық жапсырмалар мен қорғаныс қабықшасын шешіңіз.
3. Үтікті өндіру барысында құралдың саңылауларына жиналған шаңның үтіктеу кезінде матаны бүлдірмеу үшін жұмыс қабатындағы саңылауларды тазартыңыз.
4. Үтіктеуді бастамас бұрын сәл ғана дымқыл шүберекпен үтіктің табаның сүртіңіз.
5. Үтікті алғаш рет пайдаланудың алдында қажет емес матаны үтіктеңіз, бұл құралдың жұмыс қабаты жеткілікті түрде таза екендігіне көз жеткізу үшін қажет.

Назар аударыңыз!

Үтіктің кейбір бөліктері өндіру барысында маймен жағылады, сол себепті оны алғаш рет қосу барысында құралдан түтіннің шығуы мүмкін. Бірнеше уақыттан соң пайдалану барысында түтіннің жүруі тоқтайды.

Назар аударыңыз!

Жаңа үтіктің сауытында судың кішкене ғана мөлшері болуы мүмкін. Бұл Сіздің үтігіңізді өндіруші фирма қосымша түрде тексеруден өткізді дегенді білдіреді.

4. ЖҰМЫС ТӘРТІБІ

Айтылмыш үтікте жұмыстың 2 режимі - дәстүрлі проводной және сымсыз имеет. Жұмыстың режимінің ауыстыр- жолымен рычага (13) ауыстыр-: астынан тіреуде жүзеге асады



Проводной режим



Сымсыз режим



Үтіктің тіркелімінің режимі астынан тіреуде транспортировки үшін.

Проводной режим

Үтіктің игерушілігі үшін дәстүрлі проводном режимде рычаг астынан тіреуде жағдайға

аудар-  (Проводной режим)

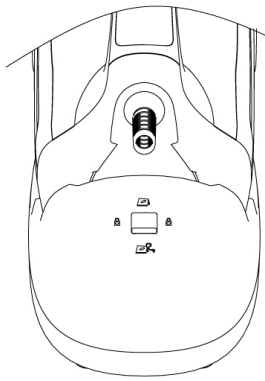

Үтікті кейін бас астынан тіреуді ылғи қайтар-, қашан сипа- тоқтатасындар

Сымсыз режим

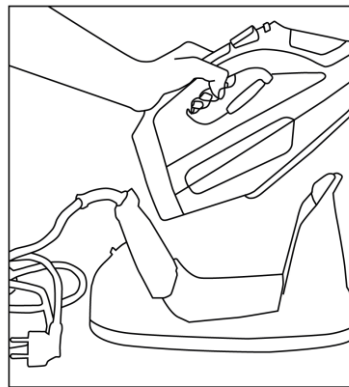

Үтіктің игерушілігі үшін сымсыз режимде рычаг астынан тіреуде жағдайға аудар-





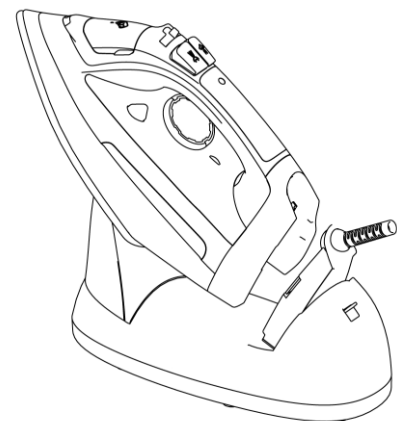
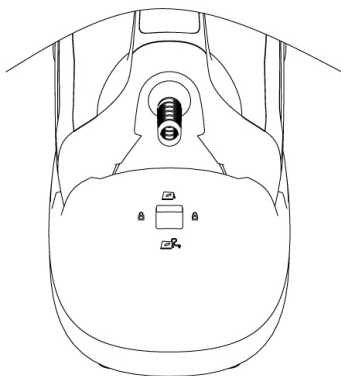

(Сымсыз режим)



! Игерушілік без подзарядки- 40 секунд

! Үтікті кейін бас астынан тіреуді ылғи қайтар-, қашан сипа- тоқтатасындар

- Үтікті тік қалпында тірек-табанына орналастырыңыз. Құралды желіге қосыңыз. Сіздің киіміңіздегі белгіде келтірілген көрсеткішке сәйкес қажетті температуралық режимді таңдаңыз.

Киімдегі белгі	Матаның түрі	Температура реттегішінің режимі
	Синтетикалық маталар	Төмен температура •
	Жібек, жүн мата	Орташа температура ••
	Мақта, зығыр маталары	Жоғары температура (MAX) •••
	Үтіктеуге кеңес берілмейді	

Егер матаның түрі белгісіз болса, киімді кию барысында көрінбейтін жердің кішкене ғана бөлігін үтіктеу арқылы үтіктеу температурасын анықтаңыз.

Жылтыр дақтардың пайда болуын алдын алу үшін жібек, жүн және синтетикалық маталардан тігілген киімдерді кері бетінен үтіктеу қажет.

Бүрмелермен, жапсырмалармен әшекейленген бұйымдарды төмен температурада үтіктеуге кеңес беріледі.

Барқыт пен жалтыры бар көйлектерді бір бағытта үтіктеу қажет.

Жібектен тігілген киімдерді олар дымқыл күйінде үтіктеуге кеңес беріледі. Үтіктеу барысында құрғақ жібек матасына суды шашыратпаңыз.

Егер киім матаның бірнеше түрін біріктіретін болса, үтіктеу үшін ең минималды температураны таңдаңыз.

- Суды шашырату функциясын пайдалану барысында киімнің бетінде дақтар пайда болуы мүмкін. Үтікті қыздыру индикаторы құрал белгіленген температураға дейін қызғаннан кейін сөнеді.

Ескерту:

Үтіктің толықтай түрде қызуын күтіңіз, содан кейін үтіктеуді бастаңыз.

Буды қолдану арқылы үтіктеу

1. Сауытты сумен толтырыңыз.

- Сауытты сумен толтырудың алдында құралды желіден ажыратыңыз.

- Буды жіберу деңгейінің реттегішін  «Бусыз» қалпына орнатыңыз, болмаса құралдың табанындағы саңылаудан су ағуы мүмкін.

- Ыңғайлылық үшін үтіктің алдыңғы бөлігін көтере отырып, ұқыпты түрде стақан арқылы сауытты таза, суық сумен толтырыңыз.

Назар аударыңыз!

Үтіктің сауытын су ағатын шүмектің астына қойып, толтырмаңыз.

- Сауытта көрсетілген «max» белгісінен суды асыра құймаңыз.
- Бұл үтік су құбырынан ағатын суды қолдануға арналған. Бірақ, егер су тым қатты болатын болса, ½ ағын су мен ½ тазартылған су қосындысын қолданған жөн.

Назар аударыңыз!

Суға ешқандай қоспаларды қоспаңыз (мысалы, сірке қышқылы, крахмал, парфюмериялық сұйықтықтар, қақтан тазарту құралдары)

- Толықтай тазартылған, минералданған суды қолданбаңыз, оны ағын сумен араластырыңыз.
- 2. Құралды қоректендіру көзіне қосңыз, температура реттегішін (8) ●●●(MAX) қалпына орнатыңыз. Осы сәтте қыздыру индикаторы (6) жанады. Үтік қажетті қыздыру температурасына дейін қызғаннан кейін индикатор сөнеді.
«Бумен жібіту» функциясын қыздырудың жоғарғы температурасы барысында ғана қолдануға болады. Әйтпесе, құралдан ыстық су ағуы мүмкін.
- 3. Буды жіберуді реттеңіз.
Киім-кешекке судың ақпауы үшін:
 - Жібек немесе синтетикалық маталарды үтіктеу барысында буды жіберуді сөндіріңіз.
 - Жүн мата үшін ең минималды деңгейді орнатыңыз.
 - Қыздыру индикаторы сөнгеннен кейін ғана үтіктеуді бастаңыз.
- 4. Буды жіберу деңгейі үтік температурасына сәйкес таңдалынуы қажет.

Матаның түрі	Температура реттегішінің қалыпы	Буды жіберу ауыстырғышының қалыпы
Зығыр	●●●	Макс.   3
Мақта	●●●	Макс.   3
Жүн	●●	Мин.  1
Жібек	●●	Бусыз 
Синтетика	•	Бусыз 
OFF	Үтік қызбайды.	

Қосымша буды жіберу функциясы («Бу соққысы»)

Үтіктеу кезінде буды одан да қатты жіберу үшін:

- «Буды жіберу» батырмасына мезгіл-мезгіл басып тұру;
- Басу арасында бірнеше секунд интервалын сақтау қажет.
- Буды жіберу температура реттегіші ●●●(MAX) қалпында орнатылған сәтте ғана іске асады.

Назар аударыңыз!

«Бу соққысы» функциясын пайдалану барысында буды жіберу реттегішін (5)  «Бусыз» қалпына орнату қажет.

- Бумен үтікеу барысында ыстық судың аз ғана мөлшері құрал табынының саңылауынан ағуы мүмкін. «Буды жіберу» батырмасын жиі түрде басу әрекеті құрал табанының температурасының төмендеуіне әкеп соғады. «Буды жіберу» (3) батырмасын басуды тоқтатыңыз және құралдың қызуына уақыт беріңіз.

Тік қалпында бумен үтіктеу функциясы

Тік қалпында үтіктеу тік жағдайдағы киім-кешек пен жұқа маталардан тігілген перделерді үтіктеуге арналған.

- Киімді ілгекке іліңіз және бір қолыңызбен матаны сәл ғана тартыңыз.
- Температура реттегішін ●●●(MAX) қалпына орнатыңыз.

- «Буды жіберу» батырмасын үздік-создық басыңыз және үтіктің матаның бойымен жылжытыңыз.

- Үтікті матадан бірнеше сантиметр қашықтықта ұстаңыз.

Назар аударыңыз!

Тік қалпында үтіктеу функциясын синтетикалық маталар үшін қолданбаған жөн.

Балқуды болдырмау үшін матаға үтіктің табанымен жанасуға тыйым салынады.

Адамның үстіндегі киімді бумен үтіктемеңіз. Бу температурасы тым жоғары.

Киімді ылғалдау (суды шашырату құрылғысы)

- Егер Сіз кез келген температура барысында бумен немесе бусыз үтіктейтін болсаңыз, киімді ылғалдау үшін суды шашырату (4) батырмасына бірнеше рет басыңыз.
- Бұл батырманы қолданудың алдында суға арналған сауыт бос еместігіне көз жеткізіңіз.

Бусыз үтіктеу

- Құралды желіге қосыңыз.
- Температураны реттеңіз.
- Буды жіберу реттегішін  «Бусыз» қалпына орнатыңыз.
- Қыздыру индикаторы сөнгеннен кейін үтіктеуді бастай аласыз.

Үтіктің керамикалық табаны

- Бұл үлгідегі үтік табанының керамикалық жабыны бар, бұл тамаша сырғуды және матаның түріне және үтіктеу температурасына қарамастан, матаны қорғауды қамтамасыз етеді.

Тамшының ағуына қарсы жүйе

Үтік төмен температурада үтіктеу барысында судың ағуына жол бермейтін арнайы қорғаныс жүйесімен жабдықталған. Енді Сіз ең жұқа маталарды буды қолдану арқылы үтіктей аласыз. Будың түзілуіне қажетті температураның төмен көрсеткіші барысында жүйе автоматты түрде буды түзу үшін судың жіберілуін шектейді.

Үтіктеуден кейін

- Үтікті желіден ажыратыңыз және сауыттағы суды төгіңіз.
- Үтіктің сууын күтіңіз.
- Суыған үтікті әркез тірек-табанына орналастырып, құрғақ жерде сақтаңыз.

5. ТАЗАРУ ЖӘНЕ КҮТІМ

Өздігінен тазалау функциясы

Үтіктің қызмет ету мерзімін ұзарту үшін пайдаланудың әрбір екі-үш циклынан кейін өздігінен тазалауды ұйымдастырыңыз.

Ол үшін:

- Сауытты толтыру саңылауын ашыңыз, ●●●«MAX» белгісіне дейін су құйыңыз және саңылауды жабыңыз.
- Температура реттегішін ●●●«MAX» белгісіне орнатыңыз.
- Құралды желіге қосыңыз.
- Қыздыру индикаторы сөнбейінше үтіктің қызуын күтіңіз.
- Үтікті желіден ажыратыңыз.

- Үтікті шұңғылшаның үстінен көлденең қалпында ұстай отырып, өздігінен тазалау батырмасын басыңыз (11).
- Жұмыс қабатындағы бу саңылауларын толығымен тазарту үшін сулы матаны үтіктеңіз.
- Тазарту жұмыстарын жүргізгеннен кейін температура реттегішін минималды температура көрсеткішіне ●, ал буды жіберу деңгейін  «БУСЫЗ» қалпына орнатыңыз.
- Сауытта қалған суды төгіңіз.

Құралдың сыртқы қабатын тазарту

- Тазартудың алдында әркез құралды желіден ажыратыңыз.
- Құралдың корпусын сәл ғана сулы матамен сүртіңіз.
- Үтіктің табаның тазалау үшін сулы матаны қолданыңыз.
- Қатты сулықтарды, абразивті тазарту құралдарын, сірке қышқылы немесе үтіктің табаның тазалауға арналған өзге де химиялық құралдарды пайдалануға тыйым салынады.

Үтікті сақтау

- Үтікті желіден ажыратыңыз және оның табынының сууын күтіңіз.
- Сауыттағы суды төгіңіз және буды жіберу деңгейінің реттегішін  «Бусыз» қалпына орнатыңыз.
- Үтікті тіреу-табанына қойыңыз. суы- үтікті ара тік жағдайда бас өкшеде-ықта ара құрғақ жерде ылғи сақта-.
- Үтіктің тасымалы үшін төл заводтық ораушыны пайдалан-.

6. ЕГЕР СІЗДЕ ҚАНДАЙ ДА БІР АҚАУ ТУЫНДАСА

Қандай да бір кішкене ғана мәселе туындаса, оның шығу себебін анықтау арқылы оны оңай түрде шешуге болады.

АҚАУДЫҢ ТҮРІ	СЕБЕБІ	ШЕШІМ
Су құралдың табанындағы саңылаудан ағады	<ul style="list-style-type: none"> • Таңдалынған температура буды өңдеу үшін жеткілікті емес. • Үтік буды пайдалану үшін жеткілікті түрде қызған жоқ. • Будың жіберілуі тым қатты. • Үтік көлденең қалпында сақталды, сауыттан су төгілмеді, басқару тұтқасы «бусыз» қалпына орнатылмады. 	<ul style="list-style-type: none"> • Температура реттегішінің тұтқасын ●●●(max) белгісіне орнатыңыз. • Сигналды шамның жарығы сөнгенше күте тұрыңыз. • Будың жіберілуін азайтыңыз. • «Тазарту және күтім», Үтікті сақтау бөлімін қараңыз.
Құрал табанынан ағатын қоңыр түсті су киім-кешекті бұлғайды.	<ul style="list-style-type: none"> • Қақтан тазарту үшін химиялық өнімдерді пайдалану салдары. • Матаның талшықтары құрал табанының саңылауларына кіріп кетті және күйді. 	<ul style="list-style-type: none"> • Сауытқа қақтан тазарту үшін ешқандай өнімдерді қоспаңыз. • Өздігінен тазалауды ұйымдастырыңыз. Құралдың табаның металл емес жөкемен тазартыңыз. Мезгіл-мезгіл құрал табанының саңылауларын

		тазартыңыз.
Кір немесе қоңыр түсті табан киім-кешекті бұлғайды.	<ul style="list-style-type: none"> • Қолданылатын температура тым жоғары. • Киім жеткілікті түрде сумен шайылмады немесе крахмал қолданылды. 	<ul style="list-style-type: none"> • Құралдың табаның жоғарыда келтірілген жолмен тазартыңыз. Температура реттегішін температура кестесіне сәйкес орнатыңыз. • Құралдың табаның жоғарыда келтірілген жолмен тазартыңыз. Крахмалды пайдаланбаңыз.
Будың мөлшері жеткіліксіз немесе ол мүлдем жоқ.	<ul style="list-style-type: none"> • Суға арналған сауыт бос. • Үтікте қақ пайда болды. • Үтік көп уақыт бойы құрғақ қалпында пайдаланылды. 	<ul style="list-style-type: none"> • Суға арналған сауытты сумен толтырыңыз. Өздігінен тазалауды ұйымдастырыңыз.
Құралдың табаны жырылды немесе бүлінді	<ul style="list-style-type: none"> • Үтік металл заттың үстінде көлденең қалпында тұрды. 	<ul style="list-style-type: none"> • Үтікті әрқашан тірек-табанына орналастырыңыз.

 **Өрттің пайда болуын алдын-алу, электр тоғымен зақымданбау, құралды пайдалану барысында жарақаттан сақтанып, оны бүлдірмеу үшін құралды қолдану барысында қауіпсіздіктің негізгі шараларын, сондай-ақ электр құрылғыларымен жұмыс атқару барысында қауіпсіздік бойынша жалпы нұсқауларды қатаң түрде қадағалаңыз.**

7.ҮТІКПЕН ЖҰМЫС ЖАСАУ БАРЫСЫНДАҒЫ САҚТЫҚ ШАРАЛАРЫ

- Үтіктің ыстық қабаттарына қол тигізбеңіз. Тұтқа мен батырмаларды пайдаланыңыз.
- Утюг кейін паденьенің пайдалану тиіс, бұзылудың немесе тұмшалылықтың бұзушылығының айқын белгілерінде бар;
- Үтікке су құймас бұрын оны желіден ажыратыңыз және буды жіберу реттегішін «БУСЫЗ» қалпына орнатыңыз. 
- Барысында сипа- және үзілістерде сипа- арасында үтік төзімді бетте болуға керек;
- Желіге қосылған үтікті қадағалаусыз қалдырмаңыз. Киімді үтіктеп жатқан бөлмеден шығу барысында үтікті желіден ажыратыңыз, бөлмеден аз ғана уақытқа шықсаңыз да, үтікті сөндіру қажет.
- Үтікті жатқан қалпында үтіктеу тақтасында қалдырмаңыз. Егер үтіктеу барысында үзіліс жасасаңыз, әркез құралды тірек-табанына тік қалпында орналастырыңыз.
- Үтікке балаларды жақындатпаңыз, мұны, әсіресе, буды жіберу функциясын пайдалану барысында ескеру қажет. Электрлік үтіктер жұмыс барысында қатты қызады, үтіктің қабатына қол тигізу немесе теріге будың тию әрекеті күйіп қалуға әкеп соғуы мүмкін.
- Үтіктен шығатын ыстық бу өте қауіпті. Буды адамдарға және үй жануарларына бағыттамаңыз.
- Адамның үстіндегі киімді үтіктемеңіз.
- Үтікті жұмыс жасап тұрған плита мен өзге де электр қыздыру құралдарының қасында пайдаланбаңыз.
- Желілік сымның ыстық заттармен немесе құралдың табанына жанасуын болдырмаңыз.
- Үтікті тазарту, сақтау немесе сауытты сумен толтыру барысында құралды электр желісінен ажырату қажет.
- Суға арналған сауытқа сірке қышқылын немесе қақтан тазарту құралдарын құймаңыз.

- Үтіктің табаның өткір металл заттарға жанастырмаңыз, бұл құралдың табанында пайда болуы мүмкін жарылыстан сақтап, оның қызмет ету мерзімін ұзартады.

Назар аударыңыз!

Құралды орамас бұрын оның тік қалпында толығымен сууын күтіңіз.

8. ТҰРМЫСТЫҚ ЭЛЕКТР ТЕХНИКАСЫМЕН ЖҰМЫС БАРЫСЫНДАҒЫ ҚАУІПСІЗДІК БОЙЫНША ЖАЛПЫ НҰСҚАУЛАР

- Құрал тек мақсаты бойынша пайдаланылуы тиіс. Құралды коммерциялық мақсатта ұзақ уақыт бойы пайдалану құралдың істен шығуына, зақымдалуына немесе адамдардың денсаулығына нұқсан келтіруіне әкеп соғуы мүмкін.
- Құрал нұсқаулыққа сәйкес тек мақсаты бойынша пайдаланылуы тиіс.
- Құралды әрбір қосудың алдында қарап шығыңыз. Құралда немесе желілік сымда ақау байқалса құралды розеткаға қосуға тыйым салынады.
- Пайдалану тиіс аспап кейін паденьенің, бұзылудың айқын белгілерінде бар. Алдым игерушілікпен аспап тексер- білікті маманмен болуға керекке.
- Егер Сіз құралдың жұмыс жасау мүмкіндігіне күмән келтірсеңіз, құралды пайдаланбаңыз.
- Бұл құрал, егер олардың қауіпсіздігі үшін жауап беретін тұлға үтікті қолдану бойынша нұсқаулар бермесе не бақылау жүргізбесе, физикалық ауытқуы бар, жүйке немесе психикалық қабілеттігі төмен немесе білімі мен тәжірибесі жоқ адамдардың (балалар да қоса) пайдалануына арналмаған. Балалардың құралмен ойнамау мақсатында қадағалау әрекеттерін ұйымдастыру қажет.
- Құралды қадағалаусыз қалдырмаңыз. Құралды балалардың қолы жетпейтін жерде сақтаңыз.

Назар аудырыңыз!

Құралды ванна, шұңғылша немесе сумен толтырылған басқа да ыдыстардың қасында пайдалануға болмайды. Егер құрал суға батырылған болса, оны тез арада желіден ажыратыңыз. Суға қолыңызды батыруға тыйым салынады. Құралды қайта пайдаланбас бұрын оны білікті маманға көрсету қажет.

- Құралды бөлмежайдан тысқары жерде пайдаланбаңыз. Құралды ыстықтан, тікелей күн сәулесінен, сүйір бұрыштарға соғылуынан, ылғалдан сақтаңыз (құралды суға немесе өзге сұйықтықтарға салмаңыз). Құралды сулы қолмен ұстамаңыз. Құралға су тиген жағдайда оны тез арада желіден ажыратыңыз.
- Құралды ауыспалы тоқ көзіне ғана қосыңыз (~). Қоспас бұрын, құралдың сипаттамасында келтірілген көрсеткіш желіде қолданылатын кернеуге сәйкес келетініне көз жеткізіңіз.
- Құрал тек тұйықталған желіге қосылуы тиіс. Сіздің қауіпсіздігіңіз үшін тұйықталу қолданыстағы электр техникалық нормаларына сәйкес келуі қажет. Қалыпты емес қоректендіру көздерін немесе іске қосу құрылғыларын пайдалануға тыйым салынады. Ұзартқышты пайдалану барысында оның тұйықталғанына көз жеткізіңіз.
- **Құралды дұрыс түрде қоспау Сізді кепілді қызмет көрсетуден айырады.**
- Құралды пайдаланып болғаннан кейін, оны орнату немесе бөлшектерді шешу барысында, тазарту немесе құрал бүлінген жағдайда оны әркез желіден ажыратыңыз.
- Құралдың бүлінуі мен оқыс жағдайларға әкеп соғуы мүмкін желінің шамадан тыс жұмыс істеуіне жол бермеңіз. Ол үшін қолданыстағы электрлік розеткаға ұзартқышты пайдалану арқылы өзге де құралдарды қоспаңыз. Ұзартқышты пайдаланудың алдында оның зақымдалмағанына көз жеткізіңіз.
- Құралды желілік сымнан ұстап тасымалдауға болмайды. Сондай-ақ, желілік сымнан ұстап желіден ажыратуға тыйым салынады. Құралды желіден ажыратқанда штепсельді ашадан ұстаңыз.
- Электр тоғымен зақымдалмау үшін құралды іске қосу және сөндіру барысында желілік сым ашасының металл бөліктеріне қол тигізбеңіз.

- Пайдаланып болғаннан кейін электр қоректендіру сымын құралды айналдыра орауға болмайды, уақыт өте келе бұл сымның үзілуіне әкеп соғуы мүмкін. Құралды сақтау барысында әрқашан сымды жақсылап тарқатыңыз.
- Сымды тек білікті мамандар – қызмет көрсету орталығының қызметкері ғана ауыстыра алады. Біліктілігі жоқ тұлға тарапынан жасалған жөндеу қолданушыны қауіп-қатерге ұшыратуы мүмкін.
- Техникалық мәселелердің туындамауы мен құралға берілетін кепілді сақтау үшін құралды өздігіңізден жөндемеңіз және бөлшектемеңіз. Жөндеу жұмыстарын қызмет көрсету орталығының білікті маманы жүзеге асыруы тиіс.
- Құралды жөндеу үшін тек түпнұсқалы қосалқы бөлшектерді пайдаланыңыз.



Назар аударыңыз! Қызмет көрсету мерзімі аяқталғаннан кейін құралды тұрмыстық қалдықтармен бірге тастамаңыз. Оны одан әрі кәдеге жарату үшін арнайы орынға өткізіңіз. Бұл әрекетіңізбен Сіз қоршаған ортаны қорғауға септігіңізді тигізесіз.

9. ҚҰРАЛДЫҢ ЖИЫНТЫҒЫ

1. Құрал
2. Су құюға арналған стақан
3. Пайдалану жөніндегі нұсқаулық
4. Қызмет көрсету орталықтарының тізімі
5. Кепілдік талоны

10. ТЕХНИКАЛЫҚ СИПАТТАМАЛАРЫ

Кернеуі: 220 – 240 В

Жиілігі: ~50 Гц

Қуаттылығы: 2100-2400 Вт

Ескерту: Өзгертулер мен жақсартуларды енгізудің тұрақты үдерісі салдарынан нұсқаулық мен өнім арасында кейбір айырмашылықтар байқалуы мүмкін. Өндіруші пайдаланушы бұған назар аударатынына сенім артады.

11. СЕРТИФИКАТТАУ ТУРАЛЫ АҚПАРАТ



Бұйымның есептік жарамдылық мерзімі: 3 жыл

Кепілдік мерзімі: сатып алған күннен бастап 1 жыл

Өнімді өндіріп шығарылған мерзімі туралы ақпарат құралдың сыртында көрсетілген.

Өндіруші:

TEXTON CORPORATION LLC - "ТЕКСТОН КОРПОРЕЙШН" ЖШҚ

1313 N. Market Street, Suite 5100, Wilmington, State of Delaware 19801, United States of America.

1313 Н. Маркет Стрит, 5100 бөлмежай, Уилмингтон, Штат Делавэр 19801, Америка Құрама Штаттары.

12.КЕПІЛДІК МІНДЕТТЕМЕ

Бұйым: Электрлік үтік

Модели: PIR 2479K Cord[LESS]

Бұл кепілдік әрекеттегі заңдылықпен бекітілген тұтынушының құқығына қосымша ретінде өндірушімен берілген, және тұтынушының құқығын еш шектемейді.

Бұл кепілдік бұйымды сатып алған күннен 12 ай бойына әрекетте болады, және материалдар мен жұмыс істеуіне байланысты ақаулар табылған жағдайда кепілдік қызмет көрсетуді білдіреді.

Бұл жағдайда тұтынушы басқасын қоса алғанда, бұйымды тегін жөндеуге құқықты. Бұл кепілдік келесі шарттарды сақтағанда, жарамды:

1. Кепілдік міндеттеме «Texton Corporation LLC» компаниясы шығаратын барлық үлгілерге, кепілдік қызмет көрсетілетін елдердің барлығында жарамды (сатып алған жеріне қарамастан).
2. Бұйым тек қана тұрмыстық қажеттіліктерге пайдалану үшін сатып алынуы тиіс. Бұйым пайдалану бойынша нұсқаулыққа, қауіпсіздік бойынша ережелер мен талаптарды сақтай отырып, пайдаланылуы тиіс.
3. Өндірушінің міндеттемесін осы кепілдік бойынша сатушылар – өндірушінің уәкілетті дилерлері және ресми қызмет көрсететін (сервис) орталықтар орындайды. Бұл кепілдік өндіруші құзырлық бермеген сатушылардан сатып алынған бұйымдарға таралмайды, олар тұтынушы алдында заңға сәйкес, өздігінен жауап береді.
4. Бұл кепілдік келесі жәйттердің нәтижесінде пайда болған ақауларды жөндеуге таралмайды:
 - Химиялық, механикалық немесе өзге де әсер етулер, бөгде заттардың бұйымның ішіне түсіп кетуі;
 - Бұйымды тікелей мақсаты бойынша емес, дұрыс пайдаланбағанда, жинаққа кірмейтін, қосымша аксессуарларды пайдаланғанда, сондай-ақ, бұйымды техника қауіпсіздігі ережелері мен талаптарын бұза отырып, орнатқанда және пайдаланғанда;
 - Жарамдылық мерзімі шектеулі әрлеу бөлшектері, шам, батареялар, қорғаныс экрандары, қоқыс жинақтауыштар, белдіктер, қылшақтар тозғанда;
 - Авторланған қызмет көрсету орталықтары болып табылмайтын*, тұлғалар немесе фирмалар өндірген бұйымдардың жөндеуі;
5. Осы талонның түпнұсқасымен, сатушы берген тауарлы чектің түпнұсқасымен және ақау табылған бұйыммен бірге көрсеткенде ғана жарамды болмақ.
6. Бұл кепілдік тек қана жеке тұрмыстық қажеттілік үшін пайдаланылатын бұйымдарға ғана жарамды, және коммерциялық, өнеркәсіптік немесе кәсіби мақсатта қолданылатын бұйымдарға таралмайды.

POLARIS бұйымдарына кепілдік қызмет көрсету мәселелері бойынша Өзіңіздің жергілікті POLARIS ресми сатушыңызға хабарласыңыз.

* Авторланған қызмет көрсету орталықтарының мекен-жайлары Компания сайтында: www.polar.ru