

# Nikon

ЦИФРОВАЯ ФОТОКАМЕРА

# Z fc

## Руководство пользователя

Ru

- Прежде чем пользоваться фотокамерой, прочитайте внимательно этот документ.
- Для обеспечения надлежащего использования фотокамеры ознакомьтесь с информацией в разделе «Для Вашей безопасности» (с. 11).
- После прочтения данного документа сохраните его на будущее.



Отсканируйте, чтобы открыть подробные инструкции.

nikon центр загрузки Z fc



# **Руководство пользователя Z fc и Подробное руководство**

Помимо этого *Руководства пользователя*, для вашей фотокамеры доступно *Подробное руководство пользователя*.

## **Руководство пользователя (настоящий документ)**

В *Руководстве пользователя* описаны основные операции с фотокамерой.



## **Подробное руководство**

Функции фотокамеры и доступные действия подробно описаны в документе *Подробное руководство*, дополняющем *Руководство пользователя*. *Подробное руководство* можно просматривать на компьютерах, смартфонах и планшетах.



nikon центр загрузки Z fc



**Z fc Model Name: N2016**

---

### ✔ **Объективы в комплекте поставки**

Информацию об объективах из комплекта см. в документации к ним, доступной в центре загрузки Nikon.

### ✔ **Центр загрузки Nikon**

На веб-странице «Центр загрузки Nikon» можно загрузить обновления прошивки, NX Studio и другое программное обеспечение Nikon, а также документацию для других изделий Nikon, включая фотокамеры, объективы NIKKOR и вспышки.

<https://downloadcenter.nikonimglib.com/>



### ✔ **Оригинальное программное обеспечение Nikon**

Программное обеспечение Nikon для компьютера, такое как NX Studio, доступно в центре загрузки Nikon. Подробнее см. в документе «*Подробное руководство*».

---

# Когда вы не можете дождаться, чтобы сделать первый снимок

## Подготовка

### 1 Вставьте батарею и карту памяти (□29).

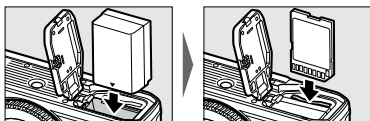

Подробнее о зарядке батареи см. в разделе «Зарядка батареи» (□27).

### 2 Установите объектив (□32).

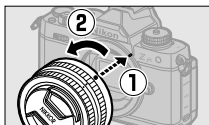

- Совместите индикатор на корпусе фотокамеры с индикатором на объективе (①) и поверните объектив в показанном направлении (②).
- К фотокамере можно подсоединить ремень. Подробнее см. в разделе «Прикрепление ремня» (□26).

### 3 Включите фотокамеру, выберите язык и настройте часы (□35).

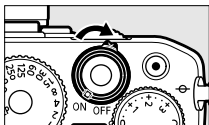

## ■ ■ Фотосъемка (📖38) и просмотр (📖47) снимков

- 1 Поверните переключатель выбора режимов в положение AUTO (📷).

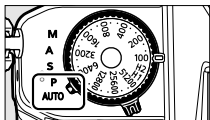

- 2 Нажмите спусковую кнопку затвора наполовину для фокусировки (то есть, слегка нажмите ее и остановитесь).

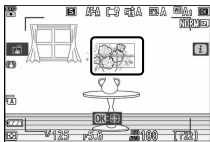

- 3 Не убирая палец со спусковой кнопки затвора, нажмите ее до конца, чтобы сделать снимок.



- 4 Просмотрите снимок.

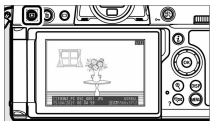

## Содержимое упаковки

Проверьте наличие всех перечисленных здесь элементов, поставляемых с фотокамерой.

Фотокамера



Защитная крышка BF-N1



Резиновый наглазник DK-32  
(установлен на фотокамеру)



- Карты памяти продаются отдельно.
- Покупая фотокамеру с объективом, убедитесь, что в упаковке имеется объектив.

Литий-ионная аккумуляторная батарея EN-EL25

Зарядное устройство  
MH-32 (сетевой переходник  
поставляется в странах или  
регионах, где это необходимо,  
его форма зависит от страны  
продажи)

Ремень (□26)



Гарантийный талон (напечатан  
на задней обложке этого  
документа)

*Руководство пользователя*

# Сведения об этом документе

## ■ Символы

В этом документе используются указанные ниже символы и условные обозначения. Руководствуйтесь ими, чтобы найти нужную информацию.

	Этим символом обозначены примечания. С ними необходимо ознакомиться, прежде чем использовать продукт.
	Этим символом обозначаются подсказки — дополнительная информация, которая может оказаться полезной при использовании этого изделия.
	Этим символом обозначаются ссылки на другие разделы этого документа.

## ■ Термины

- В этой фотокамере используются карты памяти SD, SDHC и SDXC, которые в этом документе называются «карты памяти». Карты SD, SDHC и SDXC могут также иногда называться «карты памяти SD».
- В этом документе устройства для зарядки батарей называются «зарядными устройствами».
- В тексте этого документа дисплей в мониторе фотокамеры и видеоискатель во время съемки называется «экраном режима съемки». В большинстве случаев на иллюстрациях показан монитор.
- В этом документе смартфоны и планшеты называются «смарт-устройствами».
- В этом документе термин «настройки по умолчанию» обозначает настройки, действующие на момент отгрузки. Объяснения в этом документе относятся к состоянию при настройках по умолчанию.

## ■ ■ Поддержка пользователей Nikon

Если вам требуется техническая поддержка, мы предлагаем несколько вариантов.

- **Для пользователей в США:** <https://www.nikonusa.com/>
- **Для пользователей в Канаде:** <https://www.nikon.ca/>
- **Для пользователей в Мексике:** <https://www.nikon.com.mx/>
- **Для пользователей в Латинской Америке:**  
<https://www.nikonamericalatina.com/>
- **Для пользователей в Европе:** [https://www.europe-nikon.com/  
support](https://www.europe-nikon.com/support)
- **Для пользователей в странах Азии, Океании, Ближнего Востока и Африки:**  
<https://www.nikon-asia.com/>



# Оглавление

<i>Руководство пользователя Z fc и Подробное руководство</i> .....	2
Когда вы не можете дождаться, чтобы сделать первый снимок .....	4
Содержимое упаковки .....	6
Сведения об этом документе .....	7
Для Вашей безопасности .....	11
Уведомления .....	18
<b>Детали фотокамеры</b> .....	<b>23</b>
Корпус фотокамеры .....	23
<b>Перед началом работы</b> .....	<b>26</b>
Прикрепление ремня .....	26
Зарядка батареи .....	27
Установка батареи и карты памяти .....	29
Установка объектива .....	32
Открытие монитора .....	34
Включение фотокамеры .....	35
<b>Основная фотосъемка и просмотр</b> .....	<b>38</b>
Фотосъемка (AUTO авто) .....	38
Видеосъемка (AUTO авто) .....	44
Просмотр снимков .....	47
<b>Поиск и устранение неисправностей</b> .....	<b>48</b>
Перед обращением в службу поддержки .....	48
<b>Технические примечания</b> .....	<b>50</b>
Уход за фотокамерой .....	50
Уход за фотокамерой и батареей: Меры предосторожности: .....	51
Товарные знаки и лицензии .....	60
Уведомления .....	62
Bluetooth и Wi-Fi (Беспроводная локальная сеть) .....	64

---

Условия гарантии - Гарантия обслуживания европейского представительства Nikon .....	69
---	----

## Для Вашей безопасности

Для предотвращения повреждения имущества или получения травм полностью прочтите раздел «Для Вашей безопасности» прежде, чем использовать изделие.

После прочтения данных инструкций по безопасности храните их в доступном месте для использования в будущем.

**⚠ ОПАСНО:** Несоблюдение предостережений, отмеченных данным символом, приводит к высокому риску смерти или получению серьезной травмы.

**⚠ ПРЕДУПРЕЖДЕНИЕ:** Несоблюдение предостережений, отмеченных данным символом, может привести к смерти или получению серьезной травмы.

**⚠ ПРЕДОСТЕРЕЖЕНИЕ:** Несоблюдение предостережений, отмеченных данным символом, может привести к травме или повреждению имущества.



### ПРЕДУПРЕЖДЕНИЕ

**Не используйте во время ходьбы или при управлении транспортным средством.**

Несоблюдение этой меры предосторожности может стать причиной несчастных случаев или прочих травм.

**Не разбирайте и не модифицируйте изделие. Не касайтесь внутренних частей, которые стали обнажены в результате падения изделия или другого несчастного случая.**

Несоблюдение этих предостережений может привести к поражению электрическим током или другой травме.

**При обнаружении любых неисправностей, как например, дым, жар или необычный запах, исходящие от изделия, немедленно отсоедините батарею или источник питания.**

Дальнейшая эксплуатация может привести к возгоранию, ожогам или другим травмам.

---

**Не подвергайте воздействию влаги. Не берите мокрыми руками. Не берите штекер мокрыми руками.**

Несоблюдение этих предостережений может привести к возгоранию или поражению электрическим током.

---

**Не допускайте длительного контакта кожи с изделием, когда оно включено или подключено к розетке питания.**

Несоблюдение данного предостережения может привести к низкотемпературным ожогам.

---

**Не используйте данное изделие в присутствии воспламеняющейся пыли или газа, как например, пропан, газولين или аэрозоли.**

Несоблюдение данного предостережения может привести к взрыву или возгоранию.

---

**Не смотрите напрямую на солнце или другие источники яркого света через объектив.**

Несоблюдение данного предостережения может привести к нарушению зрения.

---

**Не направляйте вспышку или вспомогательную подсветку АФ на водителя транспортного средства.**

Несоблюдение данного предостережения может привести к несчастным случаям.

---

**Держите данное изделие в недоступном для детей месте.**

Несоблюдение данного предостережения может привести к травме или неисправности изделия. Кроме того, имейте в виду, что небольшие детали представляют собой опасность удушья. Если ребенок проглотил любую часть данного изделия, немедленно обратитесь за медицинской помощью.

---

**Не запутывайте, не оборачивайте и не перекручивайте ремни вокруг шеи.**

Несоблюдение данного предостережения может привести к несчастным случаям.

---

**Не используйте батареи, зарядные устройства, сетевые блоки питания или USB-кабели, не предназначенные для использования с данным изделием. При использовании батарей, зарядных устройств, сетевых блоков питания и USB-кабелей, предназначенных для использования с данным изделием, запрещается:**

- Повреждать, модифицировать, тянуть или сгибать шнуры или кабели, помещать их под тяжелыми объектами или подвергать их воздействию высоких температур или открытого огня.
- Использовать конверторы, предназначенные для преобразования с одной величины напряжения на другую или с инверторами.

Несоблюдение этих предостережений может привести к возгоранию или поражению электрическим током.

---

**Не берите штекер во время зарядки изделия и не используйте сетевой блок питания во время грозы.**

Несоблюдение данного предостережения может привести к поражению электрическим током.

---

**Не касайтесь голыми руками в местах, подверженных воздействию чрезвычайно высоких или низких температур.**

Несоблюдение данного предостережения может привести к ожогам или обморожению.

---



## **ПРЕДОСТЕРЕЖЕНИЕ**

**Не оставляйте объектив, направленный на солнце или другие сильные источники света.**

Свет, сфокусированный на объективе, может привести к пожару или повреждению внутренних частей изделия. При съемке освещенных сзади объектов, следите за тем, чтобы солнце не попадало в кадр.

Солнечный свет, сфокусированный внутри фотокамеры, когда солнце находится близко к кадру, может привести к возгоранию.

---

**Выключите данное изделие, если его использование запрещено. Отключите беспроводные функции, если использование беспроводного оборудования запрещено.**

Радиоизлучение, испускаемое данным изделием, может повлиять на оборудование, используемое на борту самолета или в больницах или других медицинских учреждениях.

---

**Извлеките батарею и отключите сетевой блок питания, если данное изделие не будет использоваться в течение длительного периода времени.**

Несоблюдение данного предостережения может привести к возгоранию или неисправности изделия.

---

**Не фотографируйте со вспышкой при контакте или на близком расстоянии от кожи или объектов.**

Несоблюдение данного предостережения может привести к ожогам или возгоранию.

---

**Не оставляйте изделие в местах, где оно будет подвергаться воздействию чрезвычайно высоких температур в течение длительного периода времени, как например, в закрытом автомобиле или под прямыми солнечными лучами.**

Несоблюдение данного предостережения может привести к возгоранию или неисправности изделия.

---

**Не смотрите напрямую на вспомогательную подсветку АФ.**

Несоблюдение этой меры предосторожности может привести к неблагоприятному воздействию на зрение.

---

**Не перевозите фотокамеры или объективы с прикрепленными штативами или похожими принадлежностями.**

Несоблюдение данного предостережения может привести к травме или неисправности изделия.

---



## **ОПАСНО (батареи)**

**Обращайтесь с батареями правильно.**

Несоблюдение следующих предостережений может привести к протечке, перегреву, разрыву или возгоранию батарей:

- Используйте только перезаряжаемые батареи, одобренные для использования с данным изделием.
  - Не подвергайте батареи воздействию огня или перегреву.
  - Не разбирайте.
  - Не замыкайте коротко контакты, касаясь их бусами, шпильками для волос или другими металлическими предметами.
  - Не подвергайте батареи или изделия, куда они вставлены, сильным ударам.
  - Не наступайте на батареи, не протыкайте их гвоздями и не бейте по ним молотком.
-

**Заряжайте только в указанном порядке.**

Несоблюдение данного предостережения может привести к протечке, перегреву, разрыву или возгоранию батарей.

---

**Если жидкость из батареи попала в глаза, промойте глаза большим количеством чистой воды и немедленно обратитесь за медицинской помощью.**

Отсрочка обращения к врачу может привести к травме глаза.

---

**Следуйте инструкциям персонала авиакомпании.**

Батареи, оставленные без присмотра на большой высоте в не герметичном отсеке, могут протечь, перегреться, разорваться или воспламениться.

---



**ПРЕДУПРЕЖДЕНИЕ (батареи)**

**Держите батареи в недоступном для детей месте.**

Если ребенок проглотил батарею, немедленно обратитесь за медицинской помощью.

---

**Держите батареи в месте, недоступном для домашних и других животных.**

Если животные прогрызут, прокусят или иным образом повредят батареи, это может привести к их протечке, перегреву, разрыву или возгоранию.

---

**Не погружайте батареи в воду и не подвергайте воздействию дождя.**

Несоблюдение данного предостережения может привести к возгоранию или неисправности изделия. Немедленно высушите изделие полотенцем или похожим предметом, если изделие намокло.

---



**Немедленно прекратите использование изделия, если Вы заметили какие-либо изменения в батареях, как например, изменение цвета или формы. Прекратите зарядку перезаряжаемых батарей EN-EL25, если они не заряжаются за определенный период времени.**

Несоблюдение этих мер предосторожности может привести к протечке, перегреву, разрыву или возгоранию батарей.

---

**Контакты батарей, которые больше не будут использоваться, следует закрыть изолирующей лентой.**

Может возникнуть перегрев, разрыв или возгорание, если контакты будут касаться металлических предметов.

---

**Если жидкость из батареи попала на кожу или одежду человека, немедленно промойте пораженную область большим количеством чистой воды.**

Несоблюдение данного предостережения может привести к раздражению кожи.

---

## Уведомления

- Никакая часть документации из комплекта поставки изделия не может быть воспроизведена, передана, переписана, сохранена в информационно-поисковой системе или переведена на любой язык, в любой форме, любыми средствами без предварительного письменного разрешения компании Nikon.
- Компания Nikon оставляет за собой право в любое время без предварительного уведомления изменять внешний вид и технические характеристики устройств и программного обеспечения, описанных в этой документации.
- Компания Nikon не несет ответственности за какой-либо ущерб, вызванный эксплуатацией данного изделия.
- Мы приложили максимум усилий, чтобы привести в этой документации точную и полную информацию. Компания Nikon будет благодарна, если вы сообщите о любых ошибках и упущениях в ближайшее ее представительство (адрес предоставляется по запросу).

### ● **Уведомление о запрещении копирования или репродукции**

Помните, что даже простое обладание материалом, скопированным или воспроизведенным цифровым способом с помощью сканера, цифровой фотокамеры или другого устройства, может преследоваться по закону.

#### • **Материалы, копирование или воспроизведение которых запрещено законом**

Не копируйте и не производите денежные банкноты, монеты, ценные бумаги, ценные государственные бумаги и ценные бумаги органов местного самоуправления, даже если такие копии и репродукции отмечены штампом «образец».

Запрещено копирование и репродукция денежных банкнот, монет и ценных бумаг других государств.

Запрещено копирование и репродукция негашеных почтовых марок и почтовых открыток, выпущенных государством, без предварительного разрешения государственных органов.

Запрещено копирование и репродукция печатей государственных учреждений и документов, заверенных в соответствии с законодательством.

- **Предупреждения на копиях и репродукциях**

Копии и репродукции ценных бумаг, выпущенных частными компаниями (акции, векселя, чеки, подарочные сертификаты и т. д.), проездных билетов или купонов помечаются предупреждениями согласно требованиям государственных органов, кроме минимального числа копий, необходимых для использования компанией в деловых целях. Не копируйте и не воспроизводите государственные паспорта, лицензии, выпущенные государственными учреждениями и частными компаниями, удостоверения личности и такие документы, как пропуска или талоны на питание.

- **Согласно записи об авторском праве**

В рамках Закона об авторском праве, фотографии или записи произведений, защищенных авторским правом, созданные с помощью данной фотокамеры, нельзя использовать без разрешения владельца авторского права. Исключение составляет личное использование, но имейте в виду, что даже личное использование может быть ограничено в случае фотографий или записей экспозиций или живых выступлений.

- **Используйте только электронные принадлежности компании Nikon**

Фотокамеры Nikon разработаны в соответствии с самыми высокими стандартами и содержат сложные электронные схемы. Только электронные принадлежности Nikon (включая объективы, зарядные устройства, батареи, сетевые блоки питания и вспышки), сертифицированные Nikon специально для использования с этой цифровой фотокамерой Nikon, разработаны в соответствии с требованиями эксплуатации и безопасности этих электронных схем и протестированы на соответствие этим требованиям.

Использование электронных принадлежностей сторонних производителей может повредить фотокамеру и аннулировать гарантию Nikon. Использование литий-ионных аккумуляторных батарей сторонних производителей, на которых нет голографической наклейки Nikon (см. ниже), может привести к нарушению работы фотокамеры, а также к сильному нагреванию, воспламенению, разрушению или протечке батарей.



За сведениями о дополнительных принадлежностях Nikon обращайтесь к официальному местному дилеру компании Nikon.

### ● **Карты памяти**

- Карты памяти могут нагреваться при использовании. Соблюдайте осторожность, извлекая карты памяти из фотокамеры.
- Не выполняйте указанные ниже действия во время форматирования или записи, удаления или копирования данных на компьютер либо на другие устройства. Несоблюдение этих предостережений может привести к потере данных либо повреждению фотокамеры или карты памяти.
  - Не извлекайте и не вставляйте карты памяти.
  - Не выключайте фотокамеру.
  - Не извлекайте батарею.
- Не касайтесь контактов карты памяти пальцами или металлическими предметами.
- Не применяйте чрезмерные усилия к картам памяти, чтобы не повредить их.
- Не сгибайте и не роняйте карты памяти, а также не подвергайте их сильным ударам.
- Не допускайте контакта карт памяти с водой, теплом или прямым солнечным светом.
- Не форматируйте карты памяти на компьютере.

---

## ✔ **Перед съемкой важных событий**

Перед съемкой важных событий, например свадьбы или путешествия, сделайте пробный снимок. Это позволит убедиться, что фотокамера работает правильно. Компания Nikon не несет ответственности за убытки или упущенную выгоду, возникшие в результате неправильной работы изделия.

## ✔ **Концепция «постоянного совершенствования»**

В рамках развиваемой компанией Nikon концепции «постоянного совершенствования» пользователям регулярно предоставляется обновляемая информация о поддержке выпущенных продуктов и учебные материалы на следующих сайтах.

- **Для пользователей в США:** <https://www.nikonusa.com/>
- **Для пользователей в Европе и Африке:** <https://www.europe-nikon.com/support/>
- **Для пользователей в странах Азии, Океании и Ближнего Востока:** <https://www.nikon-asia.com/>

Посетите один из этих сайтов, чтобы получить последнюю информацию об изделиях, советы, ответы на часто задаваемые вопросы, а также общие рекомендации по фотосъемке и обработке цифровых изображений. Дополнительные сведения можно получить у региональных представителей компании Nikon. Контактную информацию см. на сайте: <https://imaging.nikon.com/>

---



# Детали фотокамеры

## Корпус фотокамеры

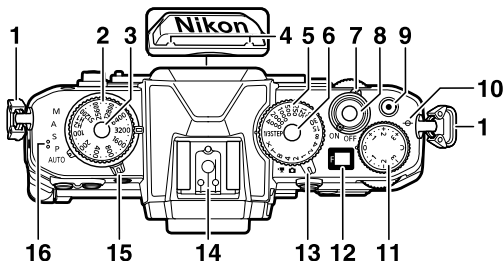

- |   |  |
|---|--|
| 1 | Проушина для ремня фотокамеры                          |
| 2 | Диск выбора чувствительности ISO                       |
| 3 | Кнопка разблокировки диска выбора чувствительности ISO |
| 4 | Стереомикрофон   |
| 5 | Диск выбора выдержки                                   |
| 6 | Кнопка разблокировки диска выбора выдержки             |
| 7 | Выключатель питания                                    |
| 8 | Спусковая кнопка затвора                               |

- |    |   |
|----|---|
| 9  | Кнопка видеосъемки                                      |
| 10 | ∞ (метка фокальной плоскости)                           |
| 11 | Диск выбора коррекции экспозиции                        |
| 12 | Панель управления                                       |
| 13 | Переключатель режима фото/видео                         |
| 14 | Башмак для принадлежностей (для дополнительной вспышки) |
| 15 | Переключатель выбора режимов                            |
| 16 | Динамик   |

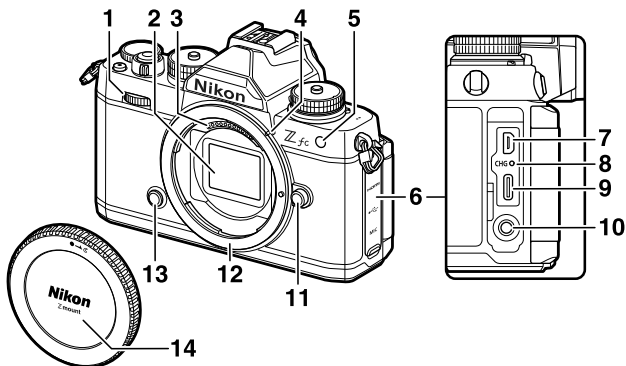

- 1 Вспомогательный диск управления
- 2 Матрица
- 3 Контакты микропроцессора
- 4 Метка крепления объектива
- 5 Вспомогательная подсветка АФ
- Лампа подавления эффекта красных глаз
- Индикатор автоспуска
- 6 Крышка для разъемов HDMI, USB и микрофона
- 7 Разъем HDMI
- 8 Индикатор зарядки

- 9 Разъем USB
- 10 Разъем для внешнего микрофона
- 11 Кнопка отсоединения объектива
- 12 Байонет объектива
- 13 Кнопка Fn
- 14 Защитная крышка



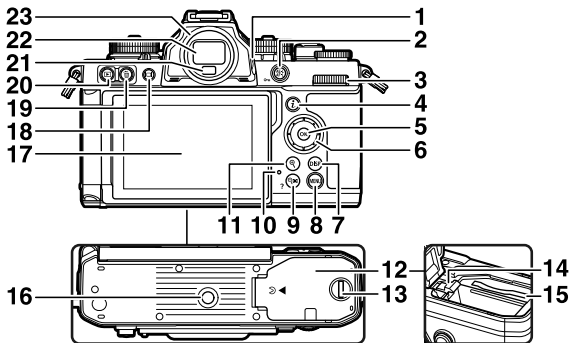

1 Регулятор диоптрийной настройки

2 Кнопка  (On)

3 Главный диск управления

4 Кнопка 

5 Кнопка 

6 Мульти-selector

7 Кнопка **DISP**

8 Кнопка **MENU**

9 Кнопка  (?)

10 Индикатор доступа к карте памяти

11 Кнопка 

12 Крышка батарейного отсека/ гнезда карты памяти

13 Защелка крышки батарейного отсека/гнезда карты памяти

14 Защелка батареи

15 Гнездо для карты памяти

16 Штативное гнездо

17 Монитор

18 Кнопка 

19 Кнопка 

20 Кнопка 

21 Датчик видеоискателя

22 Видеоискатель

23 Резиновый наглазник

# Перед началом работы

## Прикрепление ремня

Чтобы прикрепить ремень (поставляемый в комплекте или приобретенный отдельно), выполните указанные ниже действия.

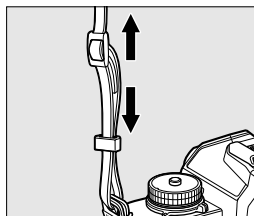
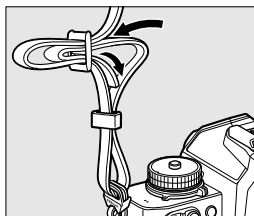
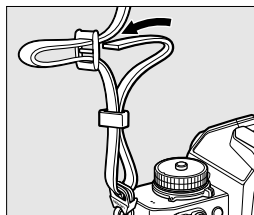
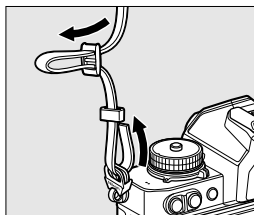

# Зарядка батареи

Перед использованием зарядите поставляемую в комплекте батарею EN-EL25 с помощью поставляемого в комплекте зарядного устройства MH-32.

## ✓ Батарея и зарядное устройство

Прочтите и следуйте предупреждениям и предостережениям в разделах «Для Вашей безопасности» (□11) и «Уход за фотокамерой и батареями: Меры предосторожности» (□51).

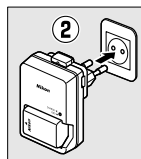
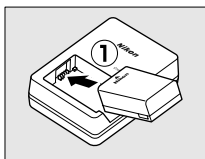
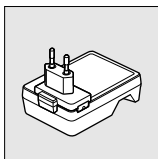

- Подключите зарядное устройство к домашней розетке, чтобы зарядить его. В некоторых странах и регионах зарядное устройство может поставляться с подключенным адаптером. Индикатор зарядного устройства мигает во время зарядки и светится непрерывно после ее завершения.
- Разряженная батарея полностью заряжается примерно за 2 часа 30 минут.

---

### ☑ Если индикатор CHARGE быстро мигает

Если индикатор **CHARGE** быстро мигает (8 раз в секунду), см. возможные причины ниже.

- **Произошла ошибка зарядки батареи:** отсоедините зарядное устройство от сети, извлеките и снова вставьте батарею.
- **Температура окружающей среды слишком высокая или слишком низкая:** используйте зарядное устройство при температуре в пределах указанного диапазона температур (0–40 °C).

Если проблема не устраняется, отключите зарядное устройство от сети и прекратите зарядку. Отнесите батарею и зарядное устройство в сервисный центр компании Nikon.

---

## Установка батареи и карты памяти

- Прежде чем устанавливать или извлекать батарею и карту памяти, выключите фотокамеру.
- Прижимая батареей оранжевую защелку к одной стороне, вставьте батарею в батарейный отсек до щелчка.
- Удерживая карту памяти в направлении, показанном на рисунке, вставьте ее в гнездо до щелчка.

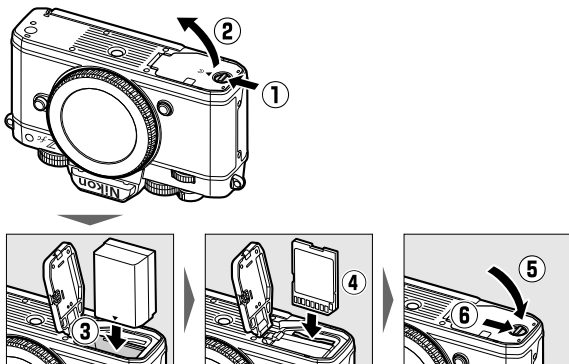

---

### ☑ Извлечение батареи

Чтобы извлечь батарею, выключите фотокамеру и откройте крышку батарейного отсека/гнезда карты памяти. Нажмите на защелку батареи в направлении, показанном стрелкой, чтобы освободить батарею, а затем выньте ее рукой.

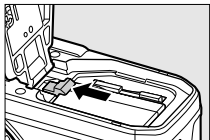

### ☑ Извлечение карты памяти

Убедитесь, что индикатор доступа к карте памяти выключен, а затем выключите фотокамеру и откройте крышку батарейного отсека/гнезда карты памяти. Нажмите на карту памяти для частичного извлечения (1), а затем вытяните ее (2).

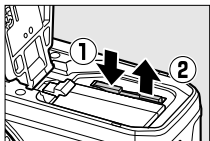

## Уровень заряда батареи





- Уровень заряда батареи отображается на экране режима съемки, когда фотокамера включена.



Монитор



Видоискатель

- Со снижением уровня заряда батареи его показатель меняется с  до  и . Когда уровень заряда батареи достигнет отметки , приостановите съемку и зарядите батарею либо используйте запасную.
- Если отображается сообщение [**Спусковая кнопка затвора заблокирована. Перезарядите батарею.**], зарядите или замените батарею.

### Таймер режима ожидания

В фотокамере используется таймер режима ожидания, чтобы снизить расход заряда батареи. Если в течение примерно 30 секунд не выполняется никаких действий, таймер режима ожидания закончит отсчет, а монитор, видоискатель и панель управления выключатся. Дисплеи затемнятся за несколько секунд до выключения. Чтобы активировать их снова, нажмите спусковую кнопку затвора наполовину. Время до автоматического истечения таймера режима ожидания можно выбрать с помощью пользовательской настройки с3 [**Задержка выключения**] > [**Таймер режима ожидания**].

## Установка объектива

- На фотокамеру можно устанавливать объективы с байонетом Z. На рисунках в этом документе обычно показан объектив NIKKOR Z DX 16–50mm f/3.5–6.3 VR.
- Не допускайте попадания пыли внутрь фотокамеры.
- Прежде чем устанавливать объектив, убедитесь, что фотокамера выключена.
  - Снимите защитную крышку фотокамеры (1, 2) и заднюю защитную крышку (3, 4).

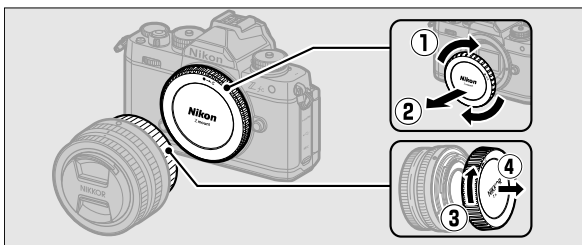

- Выровняйте метки крепления на фотокамере (5) и объективе (6). Не прикасайтесь к матрице или контактам объектива.

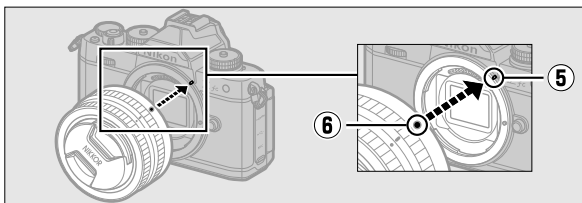



- Поверните объектив, как показано на рисунке, до щелчка (7).

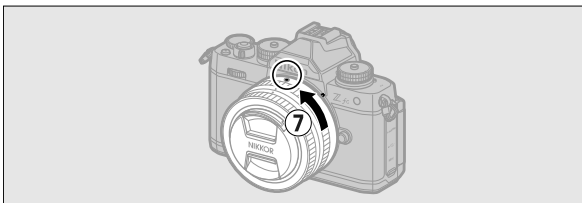

- Прежде чем начинать съемку, обязательно снимите переднюю крышку объектива.

### ✓ Объективы с байонетом F

- Прежде чем устанавливать объектив с байонетом F, обязательно установите переходник байонета FTZ (приобретается отдельно).
- Попытка установить объектив с байонетом F непосредственно на фотокамеру может привести к повреждению объектива или матрицы.

## Снятие объективов

- Выключите фотокамеру и, удерживая кнопку отсоединения объектива (1), поверните объектив в указанном направлении (2).

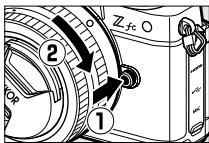

- Сняв объектив, установите на место его крышку и защитную крышку фотокамеры.

## Открытие монитора

Медленно поворачивайте монитор, не прилагая чрезмерных усилий.

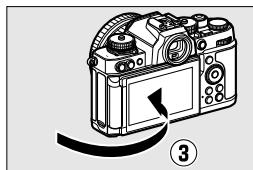
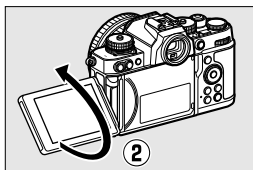
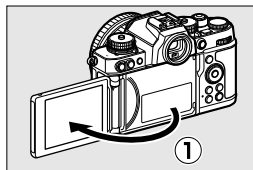
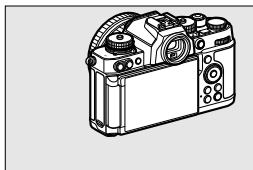

# Включение фотокамеры

При первом включении фотокамеры отображается экран выбора языка. Выберите язык, а затем настройте часы фотокамеры (пока они не настроены, другие операции будут недоступны).

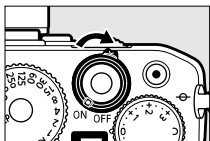

## 1 Включите фотокамеру.



- Отобразится экран **[Язык (Language)]**.





## 2 Выберите язык.

- Нажмите  или , чтобы выделить нужный язык, а затем нажмите  (доступные языки зависят от страны или региона, где первоначально была приобретена фотокамера).
- Отобразится экран **[Часовой пояс]**.

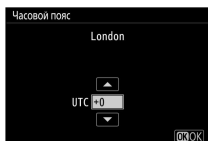
### 3 Выберите часовой пояс.



- Нажмите  или , чтобы выбрать часовой пояс, а затем нажмите .
- На экране отобразятся города, расположенные в выбранном часовом поясе, и разница между временем там и временем UTC.
- Отобразится экран **[Формат даты]**.

### 4 Выберите формат даты.

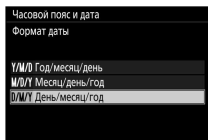

- Выделите нужный формат даты (года, месяца и дня) и нажмите .
- Отобразится экран **[Летнее время]**.

## 5 Включите или отключите летнее время.

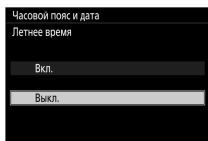

- Выделите **[Вкл.]** (летнее время включено) или **[Выкл.]** (летнее время отключено) и нажмите **⌘**.
- Если выбрано значение **[Вкл.]**, часы будут переводиться на час вперед. Если это не нужно, нажмите **[Выкл.]**.
- Отобразится экран **[Дата и время]**.

## 6 Установите часы.

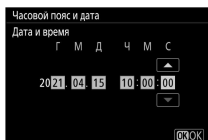

- Нажмите **⬅** или **➡**, чтобы выделить дату и время, а затем — **⬆** или **⬇**, чтобы изменить их.
- Нажмите **⌘**, чтобы подтвердить установленные дату и время.
- Отобразится сообщение **[Готово.]**, и фотокамера переключится в режим съемки.

# Основная фотосъемка и просмотр

## Фотосъемка (AUTO авто)

Выберите режим  (авто), чтобы фотосъемка происходила автоматически по нажатию кнопки.

### ✓ Объективы с выдвижными оправками

Объективы с выдвижными оправками необходимо выдвинуть перед использованием. Вращайте кольцо зуммирования, как показано на рисунке, пока объектив не защелкнется в выдвинутом положении.

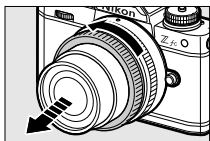

### 1 Выберите режим фотосъемки, повернув переключатель режима фото/видео в положение .

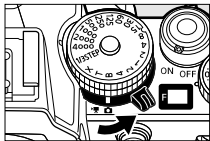

## 2 Поверните переключатель выбора режимов в положение AUTO (📷).

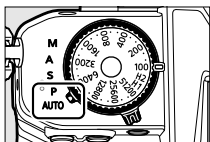

## 3 Приготовьте фотокамеру.

Удерживая рукоятку в правой руке и корпус фотокамеры или объектив в левой, расположите локти на уровне груди.



Альбомная  
(горизонтальная)  
ориентация



Портретная  
(вертикальная)  
ориентация

## 4 Скадрируйте снимок.



Расположите главный объект в границах зоны АФ (□).

- Границы зоны АФ исчезнут, и вокруг лиц, обнаруженных фотокамерой, появится желтая рамка, обозначающая точку фокусировки. Если фотокамера обнаружит глаза человека в кадре, желтая точка фокусировки появится над одним из глаз.





## 5 Нажмите спусковую кнопку затвора наполовину для фокусировки.



- Когда фотокамера сфокусируется, точка фокусировки будет отображаться зеленым цветом. Если фотокамера не может сфокусироваться, границы зоны АФ будут мигать.

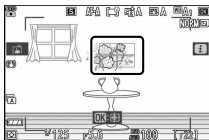

- Для облегчения фокусировки на плохо освещенном объекте может загораться вспомогательная подсветка АФ.
- Если фотокамера обнаружит лицо или глаза человека, точка фокусировки засветится зеленым цветом, когда объект окажется в фокусе. Точка фокусировки будет мигать красным цветом, если фотокамера не фокусируется.



---

### ✔ Вспомогательная подсветка АФ

Не перекрывайте вспомогательную подсветку АФ, когда она активна.



---

### 6 Чтобы сделать снимок, плавно нажмите спусковую кнопку затвора до конца.



---

### ✔ Индикатор доступа к карте памяти

Индикатор доступа к карте памяти светится во время записи снимка. **Не извлекайте карту памяти и батарею.**

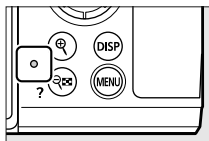

---

## ☑ Сенсорный спуск

Чтобы сделать снимок, можно также коснуться монитора. Коснитесь объекта съемки, чтобы навести фокус, и уберите палец, чтобы спустить затвор.

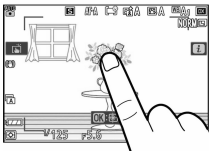

# Видеосъемка (AUTO авто)

В режиме  (авто) видеосъемка происходит автоматически по нажатию кнопки.

- 1 Выберите режим видеовыхода, повернув переключатель режима фото/видео в положение .**

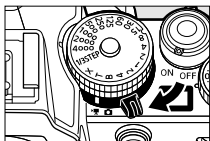

Имейте в виду, что дополнительные вспышки нельзя использовать, когда фотокамера находится в режиме видеовыхода.

- 2 Поверните переключатель выбора режимов в положение AUTO (.**

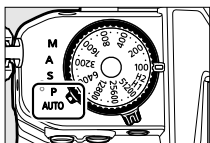

### 3 Нажмите кнопку видеосъемки, чтобы начать запись.

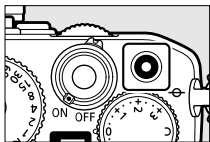

- На мониторе отобразится индикатор записи. На мониторе также отображается оставшееся время или, другими словами, приблизительное количество материала, который еще можно записать на карту памяти.

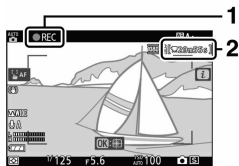

- 1 Индикатор записи
- 2 Оставшееся время

- Звук записывается через встроенный микрофон. Не закрывайте микрофон во время записи.
- Если коснуться объекта на мониторе во время записи, точка фокусировки будет следовать за ним в кадре.

### 4 Снова нажмите кнопку видеосъемки, чтобы закончить запись.

---

## ☑ Индикатор доступа к карте памяти

Индикатор доступа к карте памяти светится во время записи видео. **Не извлекайте карту памяти и батарею.**

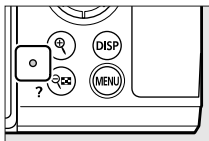

## ☑ Значок

Значок  указывает, что видео нельзя записать.



## ☑ Видеосъемка

- Видеосъемка автоматически завершится в следующих случаях:
    - достигнуто ограничение по продолжительности;
    - выбран другой режим;
    - переключатель режима фото/видео повернут в положение ;
    - объектив снят.
  - Звуки, издаваемые фотокамерой, могут быть слышны на записи в следующих случаях:
    - во время автофокусировки;
    - во время подавления вибраций;
    - если используется диафрагма с электроприводом.
-

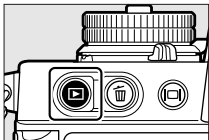

## Просмотр снимков

Нажмите кнопку , чтобы просмотреть записанные с помощью фотокамеры фотографии и видеоролики на мониторе или видеоискателе.

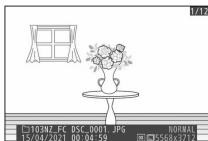

- Нажмите  или  либо проведите пальцем влево или вправо на мониторе, чтобы просмотреть другие изображения.



- Видеоролики обозначены значком  в левом верхнем углу монитора. Чтобы просмотреть видео, нажмите кнопку  или коснитесь значка  на мониторе.



- Чтобы завершить просмотр и вернуться в режим съемки, нажмите спусковую кнопку затвора наполовину.

# Поиск и устранение неисправностей

## Перед обращением в службу поддержки

Возможно, приведенные ниже действия помогут вам устранить проблемы с фотокамерой. Просмотрите этот перечень, прежде чем обращаться к продавцу или в сервисный центр компании Nikon.

### ШАГ 1

**Просмотрите перечень наиболее распространенных неисправностей.**

Наиболее распространенные неисправности и способы их решения описаны в разделе «Поиск и устранение неисправностей» документа *Подробное руководство*.

### ШАГ 2

**Выключите фотокамеру и извлеките батарею, а затем подождите около минуты, вставьте батарею обратно и включите фотокамеру.**

Фотокамера может продолжать записывать данные на карту памяти после завершения съемки. Подождите не менее минуты, прежде чем извлекать батарею.



---

**ШАГ 3****Ищите информацию на сайтах Nikon.**

- Информацию по поддержке и ответы на часто задаваемые вопросы можно получить на сайте для вашей страны или региона (□21).
  - Загрузить последнюю версию прошивки для фотокамеры можете на этом сайте:  
<https://downloadcenter.nikonimglib.com/>
- 

  
**ШАГ 4****Обратитесь в сервисный центр компании Nikon.**

---

# Технические примечания

## Уход за фотокамерой

### Хранение

Извлеките батарею, если фотокамера не будет использоваться в течение длительного времени. Перед извлечением батареи убедитесь, что фотокамера выключена. Не храните фотокамеру в указанных ниже местах.

- В помещениях с плохой вентиляцией или влажностью выше 60%
- Рядом с оборудованием, создающим сильные электромагнитные поля (например, телевизорами или радиоприемниками)
- В местах, подверженных воздействию температуры выше 50 °C или ниже -10 °C

# Уход за фотокамерой и батареей:

## Меры предосторожности:

### Уход за фотокамерой

- **Не роняйте**

Не роняйте фотокамеру и объектив и не подвергайте их ударам. Сильные удары или вибрация могут привести к неисправности изделия.

- **Не подвергайте воздействию влаги**

Не подвергайте фотокамеру воздействию влаги. Коррозия внутреннего механизма, вызванная попаданием воды внутрь фотокамеры, может потребовать дорогостоящего ремонта или привести к непоправимому ущербу.

- **Избегайте резких изменений температуры**

Если фотокамеру занесли из холодного места в теплое или наоборот, внутри и снаружи фотокамеры могут образоваться капли воды и вызвать повреждение. Если вы переносите фотокамеру в место с другой температурой, заранее поместите ее в чехол для переноски или полиэтиленовый пакет и плотно закройте его. Когда фотокамера приспособится к температуре окружающей среды, ее можно достать из чехла и использовать.

- **Держите подальше от сильных магнитных полей**

Статические заряды или магнитные поля от оборудования, такого как радиопередатчики, могут создавать помехи для монитора, повредить данные на карте памяти или повлиять на внутренние электронные схемы изделия.

- **Не оставляйте объектив, направленный на солнце**

Не оставляйте объектив, направленный на солнце или другие сильные источники света, в течение длительного времени. Яркий свет может повредить матрицу или привести к выцветанию или «выгоранию». На снимках, сделанных фотокамерой, могут наблюдаться белые пятна.

## ● Лазеры и другие источники яркого света

Не направляйте лазеры или другие источники чрезвычайно яркого света на объектив, так как это может привести к повреждению матрицы фотокамеры.

## ● Очистка

Чтобы очистить корпус фотокамеры, аккуратно удалите пыль и ворс с помощью груши, а затем аккуратно протрите корпус мягкой сухой тканью. После использования фотокамеры на пляже, в том числе морском, сотрите песок и соль тканью, слегка смоченной в пресной воде, а затем тщательно высушите фотокамеру.

## ● Очистка объектива и видоискателя

Эти стеклянные элементы легко повредить: пыль и ворс следует удалять с помощью груши. Если вы используете аэрозольный баллончик, держите его вертикально, чтобы не допустить выброса жидкости, которая может повредить стеклянные элементы. Чтобы удалить отпечатки пальцев и другие пятна, нанесите небольшое количество вещества для чистки объектива на мягкую ткань и осторожно протрите объектив.

## ● Не прикасайтесь к матрице

Ни при каких обстоятельствах не прилагайте усилие к матрице, не касайтесь ее чистящими инструментами и не подвергайте ее воздействию сильного воздушного потока из груши. Эти действия могут привести к царапинам или другим повреждениям матрицы.

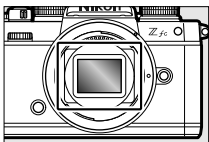

## ● Контакты объектива

Следите за чистотой контактов объектива. Не прикасайтесь к ним пальцами.

## ● **Храните в хорошо проветриваемом помещении**

Чтобы предотвратить появление плесени или грибка, храните фотокамеру в сухом, хорошо проветриваемом месте. Не храните фотокамеру с нафталиновыми или камфорными шариками, рядом с оборудованием с сильным электромагнитным излучением или в местах с чрезвычайно высокой температурой, например рядом с обогревателем или в закрытом автомобиле в жаркую погоду. Несоблюдение этих предостережений может привести к неисправности изделия.

## ● **Длительное хранение**

Чтобы предотвратить повреждения, вызванные, например, утечкой аккумуляторной жидкости, извлеките батарею, если продукт не будет использоваться в течение длительного времени. Храните фотокамеру в полиэтиленовом пакете с влагопоглотителем. Однако не храните кожаный чехол для фотокамеры в полиэтиленовом пакете, иначе его качество может ухудшиться. Храните батарею в сухом прохладном месте. Имейте в виду, что влагопоглотитель постепенно теряет способность впитывать влагу, и его следует регулярно заменять. Чтобы избежать появления грибка и плесени, по крайней мере раз в месяц вынимайте фотокамеру из места хранения, вставляйте в нее батарею и несколько раз спустайте затвор.

## ● **Прежде чем извлекать батарею, выключите продукт.**

Извлечение батареи при включенной фотокамере может привести к повреждению изделия. Не извлекайте и не отключайте источник питания во время записи или удаления изображений.

## ● **Монитор/видеоискатель**

- Мониторы (включая видеоискатель) изготовлены с очень высокой точностью. Они содержат не менее 99,99% эффективных пикселей, т. е. не более 0,01% пикселей отсутствуют или являются дефектными. Хотя такие дисплеи могут содержать постоянно светящиеся пиксели (белые, красные, синие или зеленые) или пиксели, которые никогда не горят (черные), это не является неисправностью. Это не влияет на качество

изображений, записанных с помощью данного устройства. Надеемся на ваше понимание.

- При ярком освещении изображение на мониторе может быть трудно рассмотреть.
- Не прилагайте усилие к монитору. Это может привести к его повреждению или неисправности. Пыль или ворс на мониторе можно удалить с помощью груши. Пятна можно удалить, слегка протерев монитор мягкой тканью или замшей. В случае поломки монитора следует соблюдать осторожность, чтобы не пораниться битым стеклом. Избегайте контакта жидкого кристалла из монитора с кожей, а также его попадания в глаза или рот.
- Прекратите использовать продукт, если во время кадрирования изображения в видеискателе у вас возникнут какие-либо из перечисленных ниже симптомов:
  - тошнота, боль в глазах, усталость глаз;
  - головокружение, головная боль, закрепощенность в шее или плечах;
  - недомогание или потеря зрительной координации движения рук;
  - приступ морской болезни.
- Во время серийной фотосъемки дисплей может быстро мерцать. Просмотр мерцающего дисплея может вызвать недомогание. Прекратите использование изделия, пока ваше состояние не улучшится.

### ● **Яркий свет и освещенные сзади объекты**

В редких случаях на снимках с ярким светом или освещенными сзади объектами может появляться шум в виде линий.

---

## ☑ Утилизация устройств хранения данных

Имейте в виду, что при удалении изображений или форматировании карт памяти и других устройств хранения данных исходные данные изображений удаляются не полностью. В некоторых случаях удаленные файлы можно извлечь с утилизированных устройств хранения данных с помощью доступного в продаже программного обеспечения, что может привести к несанкционированному использованию персональных данных изображений. Пользователь несет ответственность за обеспечение конфиденциальности таких данных.

Прежде чем выбрасывать устройство хранения данных или передавать его новому владельцу, сотрите все данные с помощью специального коммерческого программного обеспечения или отформатируйте устройство, а затем полностью заполните память изображениями, не содержащими личной информации (например, изображениями пустого неба). При физическом уничтожении устройств хранения данных соблюдайте меры предосторожности, чтобы избежать травм. Прежде чем выбрасывать фотокамеру или передавать ее новому владельцу, удалите настройки сети и личные данные с помощью функции **[Сбросить все настройки]** в меню настроек фотокамеры.

---

## Уход за батареей

### • Меры предосторожности при эксплуатации

- При неправильном обращении батарея может разорваться или протечь, что приведет к коррозии изделия. Поэтому соблюдайте указанные ниже меры предосторожности.
  - Прежде чем заменить батарею, выключите продукт.
  - Батарея может быть горячей после продолжительного использования.
  - Следите за чистой клемм батареей.
  - Используйте только батареи, одобренные для этого устройства.
  - Не замыкайте и не разбирайте батарею, не подвергайте ее воздействию огня или перегреву.

- Когда батарея не вставлена в фотокамеру или зарядное устройство, храните ее в пластиковом пакете или другом контейнере из непроводящего материала так, чтобы контакты были изолированы.
- Если батарея горячая, например, сразу после использования, подождите, пока она остынет, прежде чем заряжать ее. Попытка зарядить батарею с повышенной внутренней температурой ухудшит характеристики батареи, и она может перестать заряжаться или заряжаться неполностью.
- Если батарея не будет использоваться в течение некоторого времени, вставьте ее в фотокамеру и полностью разрядите, а затем извлеките. Батарею следует хранить в сухом месте при температуре окружающей среды от 15 °C до 25 °C. Не храните батарею при высоких или очень низких температурах.
- Если батарея не используется, ее следует заряжать каждые шесть месяцев. Если батарея не используется длительное время, каждые шесть месяцев следует заряжать ее и полностью разряжать с помощью фотокамеры, а затем возвращать в прохладное место для хранения.
- Если батарея не используется, извлеките ее из фотокамеры или зарядного устройства. Фотокамера и зарядное устройство потребляют незначительный заряд даже в выключенном состоянии и могут полностью истощить заряд батареи.
- Не используйте батарею при температурах окружающей среды ниже 0 °C или выше 40 °C. Это позволит избежать ее повреждения или ухудшения ее характеристик. Заряжайте батарею в помещении при температуре окружающей среды 5–35 °C. Батарея не будет заряжаться, если ее температура ниже 0 °C или выше 60 °C.
- Емкость батареи может уменьшаться, а время зарядки увеличиваться при температуре батареи от 0 °C до 15 °C и от 45 °C до 60 °C.
- Снижение зарядной емкости батареи обычно наблюдается при низкой температуре окружающей среды.
- Снижение доступной емкости батареи обычно наблюдается при низкой температуре окружающей среды. Изменение емкости в зависимости от температуры отображается на дисплее уровня заряда батареи.



Поэтому дисплей может показывать падение емкости при снижении температуры, даже если батарея полностью заряжена.

- Батареи могут быть горячими после использования. Соблюдайте осторожность, извлекая батарею из фотокамеры.

### ● **Заряжайте батарею перед использованием**

Зарядите батарею перед использованием. Поставляемая в комплекте батарея заряжена неполностью.

### ● **Держите под рукой запасные батареи**

Перед фотосъемкой подготовьте запасную батарею и держите ее полностью заряженной. В зависимости от вашего местонахождения могут возникнуть трудности с приобретением батарей на замену в короткие сроки.

### ● **В холодную погоду держите под рукой полностью заряженные запасные батареи.**

Частично заряженные батареи могут не работать в холодную погоду. В холодную погоду зарядите одну батарею перед использованием и держите другую в теплом месте для замены при необходимости. При нагреве холодная батарея может восстановить часть своего заряда.

### ● **Уровень заряда батареи**

- Неоднократное включение и выключение фотокамеры при полностью разряженной батарее сокращает ресурс работы батареи. Полностью разряженные батареи необходимо зарядить перед использованием.
- Если полностью заряженная батарея значительно быстрее разряжается при комнатной температуре, тогда ее необходимо заменить. Приобретите новую перезаряжаемую батарею.

### ● **Не пытайтесь заряжать полностью заряженную батарею**

Дальнейшая зарядка полностью заряженной батареи может ухудшить ее характеристики.

## ● Утилизация отработанных батарей

Аккумуляторные батареи следует утилизировать в соответствии с местными нормами, предварительно закрыв контакты изолирующей лентой.

## Использование зарядного устройства

- Не перемещайте зарядное устройство и не прикасайтесь к батарее во время зарядки. Иначе зарядное устройство может показать, что зарядка завершена, когда батарея заряжена только частично (в редких случаях). Извлеките и снова вставьте батарею, чтобы снова начать зарядку.
- Не замыкайте контакты зарядного устройства, иначе это может привести к перегреву и повреждению зарядного устройства.
- Отключайте зарядное устройство от сети, когда оно не используется.
- Используйте зарядное устройство МН-32 только с совместимыми батареями.
- Не используйте зарядное устройство с повреждениями, из-за которых открыта внутренняя его часть или оно издает необычные звуки во время работы.
- Символы на этом продукте представляют следующее:  
~ AC, --- DC,  Оборудование класса II (Конструкция продукта имеет двойную изоляцию.)

## Использование сетевого зарядного устройства

- Не перемещайте фотокамеру и не касайтесь батареи во время зарядки. Иначе фотокамера может показать, что зарядка завершена, когда батарея заряжена только частично (в редких случаях). Отключите и повторно подключите сетевое зарядное устройство, чтобы снова начать зарядку.
- Не замыкайте контакты сетевого зарядного устройства, иначе это может привести к перегреву и повреждению зарядного устройства.
- Отключайте сетевое зарядное устройство, когда оно не используется.

- Не используйте сетевое зарядное устройство с повреждениями, из-за которых открыта внутренняя его часть или оно издает необычные звуки во время работы.
- Символы на этом продукте представляют следующее:  
~ AC, --- DC,  Оборудование класса II (Конструкция продукта имеет двойную изоляцию.)

## Товарные знаки и лицензии

- Логотипы SD, SDHC и SDXC являются товарными знаками SD-3C, LLC.
- Windows является товарным знаком либо зарегистрированным товарным знаком корпорации Майкрософт в США и/или других странах.
- Apple®, App Store®, логотипы Apple, iPhone®, iPad®, Mac и macOS являются товарными знаками компании Apple Inc., зарегистрированными в США и/или других странах.
- Android, Google Play и логотип Google Play являются товарными знаками Google LLC. Логотип Android, изображающий стилизованного робота, разработан на основе работы, созданной и опубликованной Google, и используется в соответствии с условиями лицензии Creative Commons 3.0 Attribution.
- iOS является товарным знаком или зарегистрированным товарным знаком компании Cisco Systems, Inc. в США и/или других странах и используется по лицензии.
- HDMI, логотип HDMI и High-Definition Multimedia Interface являются товарными знаками или зарегистрированными товарными знаками HDMI Licensing LLC.

### **HDMI**

- Словесный знак и логотип Bluetooth® являются зарегистрированными товарными знаками, принадлежащими Bluetooth SIG, Inc., и любое использование таких знаков компанией Nikon осуществляется по лицензии.
- Wi-Fi и логотип Wi-Fi являются товарными знаками или зарегистрированными товарными знаками Wi-Fi Alliance.
- Все другие торговые наименования, упоминаемые в настоящем документе и в другой документации, которая поставляется вместе с изделиями компании Nikon, являются товарными

знаками или зарегистрированными товарными знаками соответствующих владельцев.

- Use of the Made for Apple badge means that an accessory has been designed to connect specifically to the Apple products identified in the badge, and has been certified by the developer to meet Apple performance standards. Apple is not responsible for the operation of this device or its compliance with safety and regulatory standards. Please note that the use of this accessory with an Apple product may affect wireless performance.
- Программное обеспечение для этого изделия включает программное обеспечение с открытым исходным кодом, авторское право на которое принадлежит третьим лицам. Условия лицензий на это программное обеспечение с открытым исходным кодом можно найти в *подробное руководство*.  
<https://downloadcenter.nikonimglib.com/>

# Уведомления

## • Уведомления для пользователей в Европе

**ПРЕДОСТЕРЕЖЕНИЕ** УСТАНОВКА БАТАРЕИ НЕСООТВЕТСТВУЮЩЕГО ТИПА СОЗДАЕТ РИСК ВЗРЫВА. УТИЛИЗИРУЙТЕ ИСПОЛЬЗОВАННЫЕ БАТАРЕИ СОГЛАСНО ИНСТРУКЦИЯМ.

Этот символ означает, что электрическое и электронное оборудование должно утилизироваться отдельно от бытовых отходов.



Следующие замечания касаются только пользователей в европейских странах.

- Этот продукт подлежит утилизации в соответствующих пунктах сбора. Не выбрасывайте продукт вместе с бытовым мусором.
- Раздельный сбор и переработка отходов помогают сберечь природные ресурсы и предотвращают отрицательные последствия для здоровья людей и окружающей среды, которые могут возникнуть из-за неправильной утилизации.
- Подробные сведения можно получить у продавца или в местной организации, ответственной за управление отходами.

Этот символ на батарее означает, что она подлежит утилизации отдельно от бытовых отходов.



Следующие замечания касаются только пользователей в европейских странах.

- Все батареи, независимо от того, промаркированы ли они этим символом, подлежат утилизации в соответствующих пунктах сбора. Не выбрасывайте продукт вместе с бытовым мусором.
- Подробные сведения можно получить у продавца или в местной организации, ответственной за управление отходами.

## Bluetooth и Wi-Fi (Беспроводная локальная сеть)

Данный продукт контролируется Правилами экспортного контроля США (EAR). Разрешение правительства США не требуется для экспорта в страны, не перечисленные далее, на которые на момент написания данного сообщения распространяется эмбарго или особый контроль: Иран, Куба, Северная Корея, Сирия и Судан (список может быть изменен).

Использование беспроводных устройств может быть запрещено в некоторых странах или регионах. Обратитесь в сервисный центр компании Nikon перед использованием беспроводных функций данного изделия за пределами страны, в которой устройство было приобретено.

Передатчик Bluetooth в этом устройстве работает в диапазоне 2,4 ГГц.

- **Уведомление для пользователей в Европе и странах, подчиняющихся действию Директивы по радиооборудованию**

Настоящим корпорация Nikon заявляет, что тип радиооборудования Z fc соответствует требованиям Директивы 2014/53/EU.



Полный текст декларации соответствия в ЕС доступен по следующему адресу:

[https://imaging.nikon.com/support/pdf/DoC\\_N2016.pdf](https://imaging.nikon.com/support/pdf/DoC_N2016.pdf)

### **Wi-Fi**

- **Рабочая частота:**

- 2412–2462 МГц (канал 11; Африка, Азия, Боливия, Европа и Океания)



- 2412–2462 МГц (канал 11), 5180–5825 МГц (5180–5580 МГц, 5660–5700 МГц и 5745–5825 МГц) (США, Канада, Мексика)
- 2412–2462 МГц (канал 11), 5180–5805 МГц (5180–5320 МГц и 5745–5805 МГц) (другие страны Америки)
- **Максимальная мощность выхода (EIRP)**
  - Диапазон 2,4 ГГц: 8,1 дБм
  - Диапазон 5 ГГц: 7,9 дБм (страны Америки)

## **Bluetooth**

- **Рабочая частота:**
  - Bluetooth: 2402–2480 МГц
  - Технология низкого энергопотребления Bluetooth: 2402–2480 МГц
- **Максимальная мощность выхода (EIRP)**
  - Bluetooth: 2,6 дБм
  - Технология низкого энергопотребления Bluetooth: 1,1 дБм

---

## 📌 Единообразие маркировки

Некоторую информацию о стандартах, которым соответствует фотокамера, можно просмотреть с помощью параметра [Единообразие маркировки] в меню настройки.

## 📌 Сертификаты

### • Maroc/

المغرب

AGREE PAR L'ANRT MAROC

Numéro d'agrément : MR00027908ANRT2021



### • México

La operación de este equipo está sujeta a las siguientes dos condiciones:

- (1) es posible que este equipo o dispositivo no cause interferencia perjudicial y
- (2) este equipo o dispositivo debe aceptar cualquier interferencia, incluyendo la que pueda causar su operación no deseada.

• عُمان

Oman-TRA

D090024

R/11325/21

---

# EAC

## Информация для декларации Таможенного Союза / сертификата

**Дата изготовления:** См. заднюю обложку руководства пользователя

### Z fc

**Изготовитель:** "Никон Корпорейшн", Шинагава Интерсити, Башня "С", 2-15-3, Конан, Минато-ку, Токио 108-6290, Япония

**Импортер:** ООО "Никон", Адрес: 123242, Россия, г. Москва, вн. тер. г. муниципальный округ Пресненский, Новинский бульвар, д. 31, этаж 1, комната 77

**Страна изготовления:** Таиланд

## Литий-ионная аккумуляторная батарея EN-EL25





A series of horizontal dashed lines spanning the width of the page, intended for handwriting practice. There are 15 lines in total, starting from the top right and extending to the bottom left.

# Условия гарантии

## Условия гарантии - Гарантия обслуживания европейского представительства Nikon

Уважаемый покупатель!

Благодарим Вас за то, что Вы выбрали продукт компании Nikon. Если Вашему продукту потребуется гарантийное обслуживание, Вам следует обратиться к дилеру, у которого Вы приобрели данный продукт, или членам европейской сети авторизованного обслуживания, в пределах территории продаж Nikon Европы B.V. (например, Европа/Россия/другие). См. подробную информацию по адресу:

<https://www.europe-nikon.com/support>

Во избежание возможных неудобств мы рекомендуем вам внимательно ознакомиться с руководством пользователя до обращения к дилеру или любому члену нашей сети авторизованного обслуживания.

В отношении вашего оборудования Nikon предоставляется гарантия отсутствия дефектов производства в течение одного года от даты первоначального приобретения. Если в течение гарантийного срока в продукте обнаружатся дефекты или неисправности, возникшие по причине ненадлежащего качества материалов или изготовления, члены нашей европейской сети авторизованного обслуживания бесплатно отремонтируют продукт на условиях, оговариваемых ниже. Компания Nikon сохраняет за собой право принимать решение о замене или ремонте продукта (по своему усмотрению).

1. Чтобы получить право на гарантийное обслуживание, необходимо представить дефектный продукт, а также заполненный гарантийный талон и счет или чек, выданный при покупке, с указанием даты покупки, вида продукта и дилера. Компания Nikon сохраняет за собой право отказать в бесплатном гарантийном обслуживании, если документы, указанные выше, не могут быть предоставлены или

информация, указанная в таких документах, является неполной или неразборчивой.

**2. Данная гарантия не распространяется на следующие случаи:**

- необходимое обслуживание и ремонт или замена частей в результате естественного износа;
- модификация продукта для его использования в целях, отличных от указанных в руководстве пользователя, выполненная без предварительного письменного согласия компании Nikon;
- транспортные затраты и все транспортные риски, прямо или косвенно связанные с гарантией на продукт;
- любой ущерб, понесенный в результате модификации или корректировки продукта, которые были осуществлены без предварительного письменного согласия компании Nikon с целью соблюдения действующих местных или национальных технических стандартов любой страны, кроме тех, для которых продукт был разработан и (или) произведен.

**3. Гарантия не применяется в случае:**

- повреждения, вызванного ненадлежащим использованием, включая (но не ограничиваясь перечисленным) использование продукта не по назначению или в нарушение инструкций по правильному использованию и надлежащему обслуживанию, а также установку или использование продукта в нарушение действующих стандартов безопасности страны, в которой используется продукт;
- повреждения, вызванного несчастным случаем, включая (но не ограничиваясь перечисленным) воздействие молнии, воды или огня, ненадлежащее использование или небрежность;
- изменения, повреждения, нечитаемости или удаления маркировки модели или серийного номера продукта;
- повреждения в результате ремонта или корректировки, выполненных неавторизованными сервисными организациями или лицами;
- повреждения, вызванного дефектами системы, в составе которой или с которой используется продукт.

**4. Данная гарантия обслуживания не влияет на законные права покупателя в соответствии с применимым действующим национальным законодательством, а также права пользователя в**

отношении дилера, возникающие на основании договора купли-продажи.

**Примечание:** Обзор всех авторизованных сервисных центров Nikon можно просмотреть в интерактивном режиме, щелкнув по ссылке (URL = <https://www.europe-nikon.com/service>).

Данное руководство не может быть воспроизведено в любой форме целиком или частично (за исключением краткого цитирования в статьях или обзорах) без письменного разрешения компании NIKON.

**NIKON CORPORATION**

---

© 2021 Nikon Corporation



CT2H03(1D)  
6MOA941D-03