

Always here to help you

Register your product and get support at
www.philips.com/welcome



GC320
GC310
Steam&Go



User manual

Bedienungsanleitung

Mode d'emploi

Руководство пользователя

Посібник користувача

PHILIPS



3



4



8



9



10



14



16



17



19



20



23

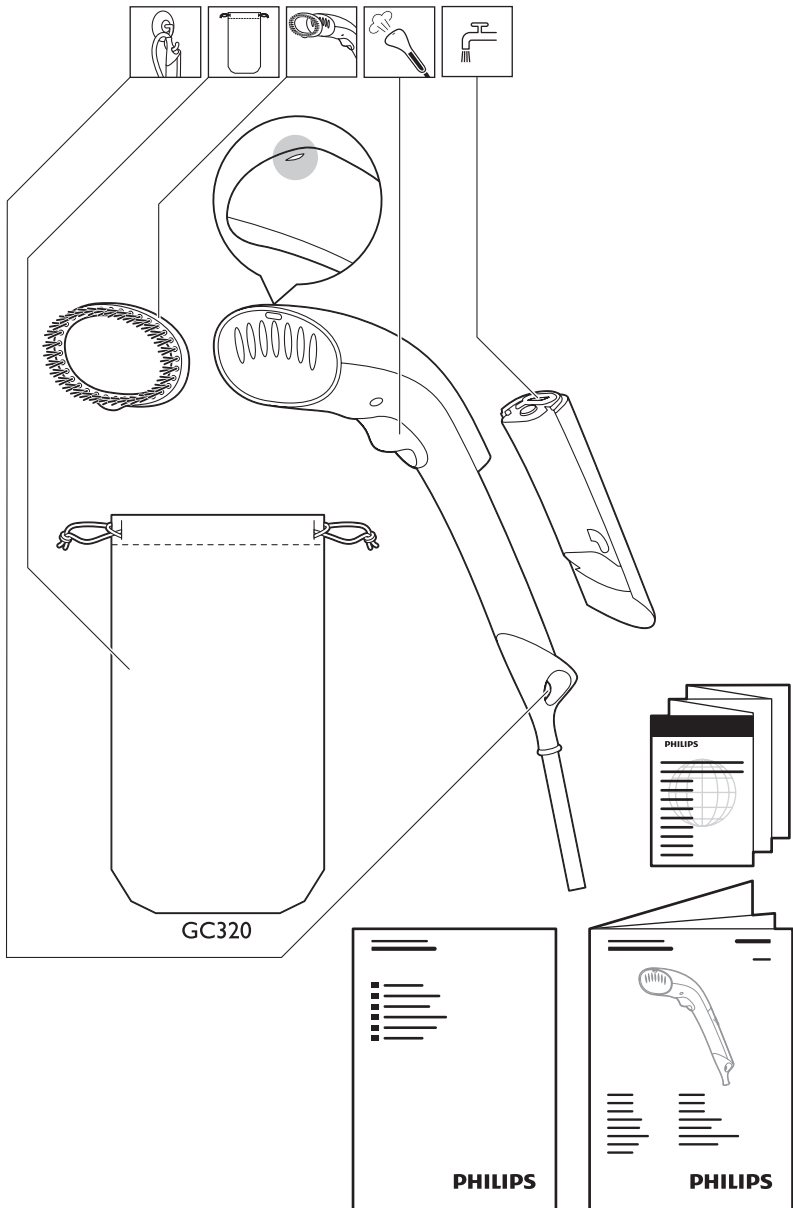

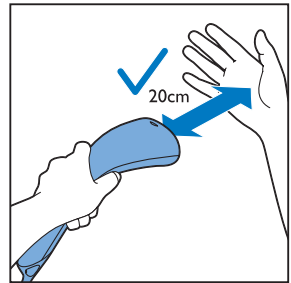
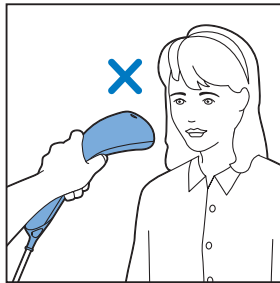
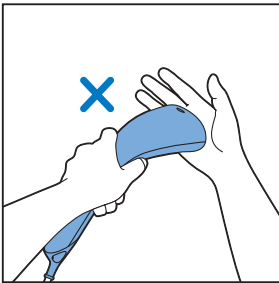
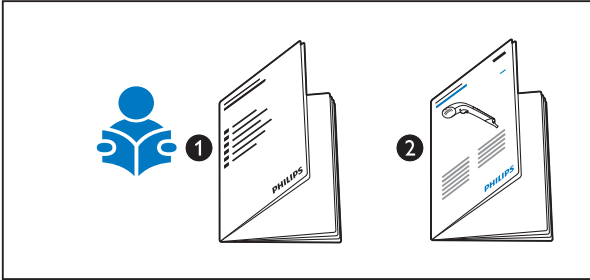

EN Do not use your bare hand as a supporting surface when you steam. Pull the garment tight at a point away from direct steam exposure.

DE Verwenden Sie während des Dampfvorgangs Ihre bloße Hand nicht als stützende Unterlage. Ziehen Sie das Kleidungsstück an einer Stelle straff, die keinem direkten Dampf ausgesetzt ist.

FR N'utilisez pas votre main nue comme surface de support lorsque vous défroissez un vêtement. Tirez le vêtement fermement et éloignez-le de l'exposition directe à la vapeur.

RU Не подкладывайте руку под отпариваемую ткань во время подачи пара. Крепко держите одежду в месте, находящемся на достаточном расстоянии от прямой подачи пара.

UK Не використовуйте голу руку як опорну поверхню під час обробки паром. Туго натягуйте одяг у певному місці від безпосереднього струменя пари.

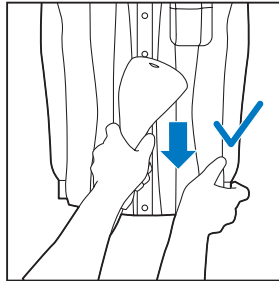
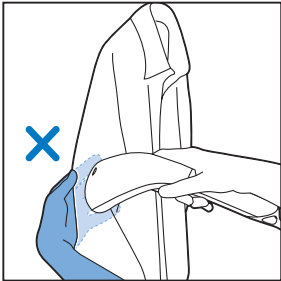

EN Do not use the appliance on an ironing board, horizontal surface or hold it upside down, this causes inconsistent steam. Always hold the steamer in an upright position during usage for the best steam performance.

DE Verwenden Sie das Gerät nicht auf einem Bügelbrett oder auf einer horizontalen Unterlage, und halten Sie es nicht verkehrt herum, dies führt zu uneinheitlicher Dampfleistung. Halten Sie die Dampfeinheit für eine bestmögliche Dampfleistung während des Gebrauchs in einer senkrechten Position.

FR N'utilisez pas l'appareil sur une table à repasser ou une surface horizontale et ne le tenez pas à l'envers, car cela risque de perturber le fonctionnement de la vapeur. Pour une performance optimale de la vapeur, tenez toujours le défroisseur en position verticale lorsque vous l'utilisez.

RU Не ставьте прибор на гладильную доску, горизонтальную поверхность и не переворачивайте его. В противном случае подача пара будет неравномерной. Для оптимальной подачи пара всегда держите отпариватель вертикально.

UK Не використовуйте пристрій на дошці для прасування, горизонтальній поверхні та не тримайте його низом догори, оскільки це спричиняє несталу подачу пари. Для забезпечення найкращого відпарювання завжди тримайте відпарювач вертикально під час використання.

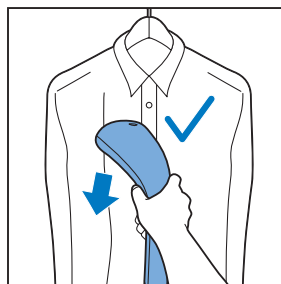
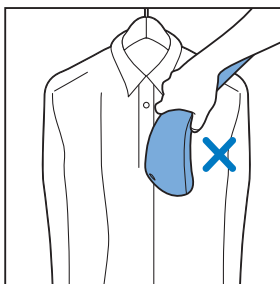
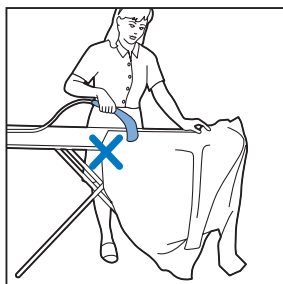

- EN** When steam is ready, direct the steam away for a few seconds before you begin your session, as the initial steam may contain water droplets.
- If there are any water droplets on the steamplate, wipe it off with a cloth before you steam.
- DE** Sobald die für den Dampfvorgang erforderliche Temperatur erreicht ist, halten Sie das dampfausstoßende Gerät vor dem Gebrauch für einige Sekunden in eine andere Richtung, da der erste ausstoßende Dampf Wassertropfen enthalten kann.
- Wischen Sie etwaige Wassertropfen auf der Dampfsohle mit einem Tuch ab, bevor Sie mit dem Dampfvorgang beginnen.
- FR** Lorsque la vapeur est prête pour utilisation, commencez par l'éloigner quelques secondes avant de débuter votre séance car la vapeur initiale peut contenir des gouttes d'eau.
- Si la plaque à vapeur présente des gouttes d'eau, essuyez-les à l'aide d'un chiffon avant de procéder au défroissage.
- RU** Когда отпариватель будет готов к работе, включите подачу пара и направьте струю пара в сторону в течение нескольких секунд (первый выпуск пара может содержать капли воды).
- Если на подошве появились капли воды, перед отпариванием одежды протрите подошву сухой тканью.
- UK** Коли пара буде готова, на кілька секунд спрямуйте її вбік, а потім починайте обробку, оскільки перша порція пари може містити краплі води.
- Якщо на підосві є краплі води, перед обробкою парюю витріть їх ганчіркою.
- The steaming process can create small wet spots in the garment. The garment may also be slightly damp due to the steam.
- After your session, leave your garment out to dry before you keep or wear it.
- Der Dampfvorgang kann kleine feuchte Stellen auf der Kleidung erzeugen. Das Kleidungsstück kann aufgrund des Dampfes außerdem etwas feucht werden.
- Lassen Sie die Kleidung nach dem Dampfvorgang vollständig trocknen, bevor Sie sie in den Schrank räumen oder anziehen.
- Le défroissage à la vapeur peut créer des petites zones humides sur le vêtement. Celui-ci peut également être légèrement mouillé en raison de la vapeur.
- Après votre séance, laissez votre vêtement à l'air libre pour le sécher avant de le ranger ou de le porter.
- Во время отпаривания на одежде могут образовываться небольшие мокрые пятна. Одежда также может быть влажной из-за пара.
- Перед тем как убрать на хранение или надеть отпаренную вещь, дайте ей хорошо высохнуть.
- Під час обробки парюю на одязі можуть з'явитися невеликі мокрі плями. Крім того, через пару одяг може бути трохи вологим.
- Після закінчення відпарювання залиште одяг, щоб він висох, а потім ставте його на місце чи одягайте.



EN Your appliance has been designed to be used with tap water. In case you live in an area with very hard water, fast scale build-up may occur. Therefore, it is recommended to use distilled water to prolong the lifetime of your appliance. Do not put perfume, vinegar, starch, descaling agents, ironing aids or other chemicals in the water tank, as your appliance is not designed to work with these chemicals.

DE Das Gerät wurde für den Gebrauch mit Leitungswasser konzipiert. Wenn Sie in einer Gegend mit sehr hartem Wasser leben, kann sich schnell Kalk ablagern. Daher wird empfohlen, destilliertes Wasser zu verwenden, um die Lebensdauer Ihres Geräts zu verlängern. Geben Sie weder Duftstoffe, Essig, Wäschesteife, Entkalkungsmittel, Bügelzusätze noch andere Chemikalien in den Wasserbehälter, da das Gerät nicht für solche Chemikalien ausgelegt ist.

FR Votre appareil a été conçu pour être utilisé avec l'eau du robinet. Si vous habitez dans une région où l'eau est très calcaire, un dépôt de calcaire peut se former rapidement. Il est donc recommandé d'utiliser de l'eau distillée pour prolonger la durée de vie de votre appareil.

Ne mettez pas de parfum, de vinaigre, d'amidon, d'agents de détartrage, de produits d'aide au repassage ou d'autres produits chimiques dans le réservoir d'eau, car votre appareil n'est pas conçu pour fonctionner avec ces produits chimiques.

RU Для этого прибора используется водопроводная вода. Если в вашем регионе вода слишком жесткая, накипь может образоваться быстрее. Поэтому для увеличения срока службы прибора рекомендуется использовать дистиллированную воду. Не добавляйте в резервуар для воды духи, уксус, крахмал, химические средства для удаления накипи, добавки для глажения или другие химические средства.

UK Пристрій розраховано на використання води з-під крана. Якщо Ви живете в регіоні з дуже жорсткою водою, може швидко накопичуватися накип. Тому рекомендується використовувати дистильовану воду, щоб подовжити термін експлуатації пристрою. Не наливайте в резервуар для води парфумів, оцту, крохмалю, речовин для видалення накипу, засобів для прасування чи інших хімічних речовин, оскільки пристрій не призначено для цих речовин.

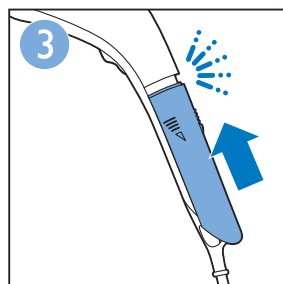
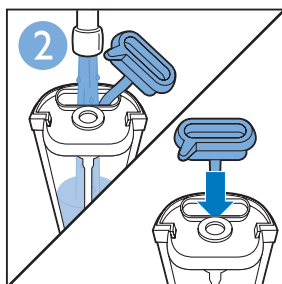
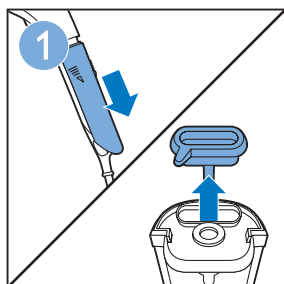



EN The light goes on when the steamer is plugged in.

DE Das Licht leuchtet auf, wenn das Gerät angeschlossen ist.

FR Le voyant s'allume lorsque le défroisseur est branché.

RU При подключении отпаривателя к сети загорается индикатор.

UK Після під'єднання відпарювача до електромережі засвічується індикатор.

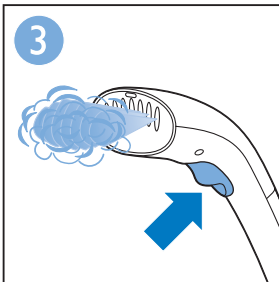
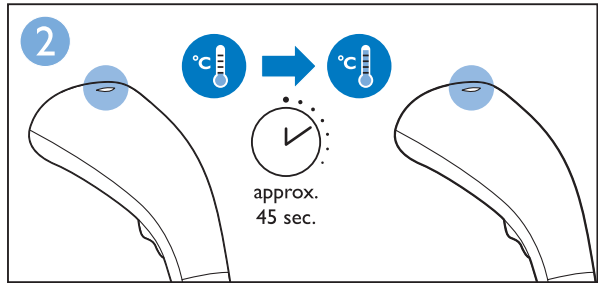
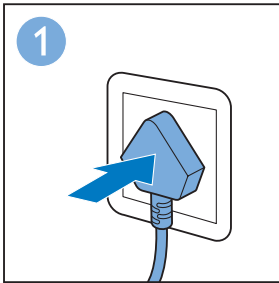



EN You can dewrinkle garments more easily if you spread the laundry properly after you have washed it. Hang the garments on hangers to dry them with fewer wrinkles.

DE Sie können Kleidungsstücke leichter entknittern, wenn Sie die Wäsche nach dem Waschen richtig ausbreiten. Hängen Sie die Kleidungsstücke auf Kleiderbügel, damit Sie mit weniger Falten trocknen.

FR Le défroissage des vêtements est plus facile si vous étendez correctement le linge une fois lavé. Suspendez les vêtements sur des cintres pour les faire sécher et éviter la formation de plis.

RU Процесс удаления складок может стать проще, если расправляют вещи сразу после стирки. Чтобы сократить число складок, вешайте одежду на плечики.

UK Усунути складки на одязі буде легше, якщо його належним чином розпростати після прання. Підвісьте одяг на вішаки для висушування із меншою кількістю складок.

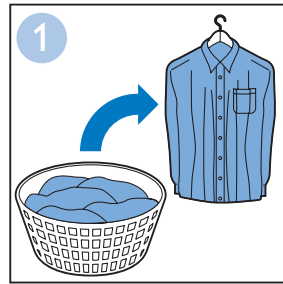

EN For shirts with buttons, close the first button on the collar to help straighten the fabric.

For large and flat surfaces of the garment, press the steamer head against the fabric to get better results.

DE Schließen Sie bei Oberteilen mit Knöpfen den ersten Knopf am Kragen, damit der Stoff schneller geglättet wird.

Drücken Sie den Kopf der Dampfeinheit bei großen und glatten Flächen auf der Kleidung gegen den Stoff, um bessere Ergebnisse zu erzielen.

FR Pour les chemises à boutons, fermez le premier bouton au niveau du col pour mieux lisser le tissu.

Pour les grandes surfaces planes des vêtements, appuyez la tête du défroisseur contre le tissu pour obtenir de meilleurs résultats.

EN When you are steaming, press the steamer head against the fabric and move it downwards. At the same time, pull the fabric with your other hand.

DE Drücken Sie während des Dampfvorgangs den Kopf der Dampfeinheit gegen den Stoff, und bewegen Sie ihn abwärts. Ziehen Sie gleichzeitig den Stoff mit Ihrer anderen Hand straff.

FR Lorsque vous défroissez des vêtements à la vapeur, appuyez la tête du défroisseur contre le tissu et déplacez-le vers le bas. Tirez en même temps le tissu avec votre autre main.

RU Для разглаживания рубашек с пуговицами застегните верхнюю пуговицу, чтобы расправить ткань.

Для разглаживания больших ровных поверхностей и достижения лучших результатов прижмите сопло отпаривателя к ткани.

UK Щоб обробити парою сорочки з гудзиками, застібніть перший гудзик на комірі для випрямлення тканини.

Щоб обробити парою великі та рівні ділянки одягу, притисніть головку відпарювача до тканини для отримання кращих результатів.

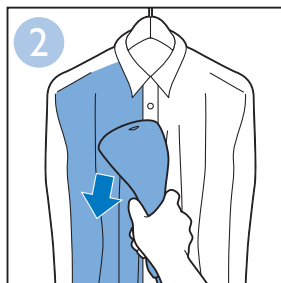

RU Во время отпаривания прижмите сопло отпаривателя к ткани и перемещайте его вниз. В это же время растягивайте ткань другой рукой.

UK Під час обробки парою притискайте головку відпарювача до тканини та ведіть ним донизу. Тим часом натягуйте тканину іншою рукою.

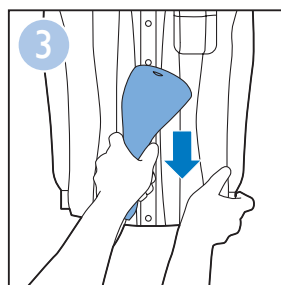

- EN** Hold the trigger and move the steamer horizontally along the collar.
- DE** Halten Sie den Auslöser gedrückt, und bewegen Sie die Dampfheit horizontal entlang des Kragens.
- FR** Maintenez enfoncée la gâchette et déplacez le défroisseur horizontalement le long du col.

- RU** Удерживая кнопку подачи пара, перемещайте отпариватель горизонтально вдоль воротничка.
- UK** Утримуючи натисненою кнопку, ведіть відпарювачем горизонтально по коміру.

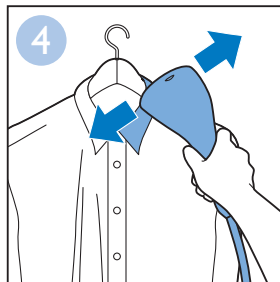

- EN** To steam sleeves, start from the shoulder area and move the steamer head downwards.
- DE** Um die Ärmel zu dämpfen, beginnen Sie bei der Schulterfläche und führen Sie den Kopf der Dampfheit nach unten.
- FR** Pour défroisser les manches, commencez par la partie de l'épaule et déplacez la tête du défroisseur vers le bas.

- RU** Разглаживая рукава, начните с плечиков и постепенно перемещайте прибор вниз.
- UK** Щоб обробити парюю рукави, почніть з області плеча та ведіть головкою відпарювача донизу.

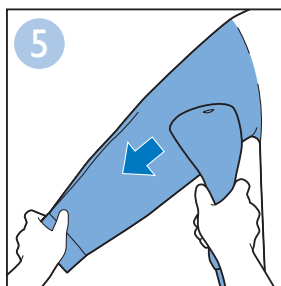

- EN** For shirt pockets, move the steamer head upwards against the fabric.
- DE** Für Hemdtaschen bewegen Sie den Kopf der Dampfeinheit auf dem Stoff nach oben.
- FR** Pour les poches de chemise, déplacez la tête du défroisseur vers le haut contre le tissu.

- RU** Разглаживая карманы на рубашке, перемещайте сопло отпаривателя вверх.
- UK** Щоб обробити парюю кишени сорочки, ведіть головкою відпарювача догори по тканині.

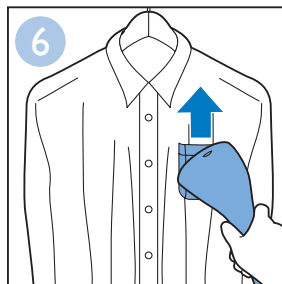

- EN** The appliance has been designed for quick touch-up. For garments recently washed or with tough wrinkles, it is recommended to use an iron instead.
- DE** Das Gerät ist für eine schnelle Bearbeitung konzipiert. Für kürzlich gewaschene oder stark verknitterte Kleidungsstücke wird empfohlen, ein Bügeleisen zu verwenden.
- FR** L'appareil a été conçu pour une retouche rapide. Pour les vêtements fraîchement lavés ou très froissés, il est plutôt recommandé d'utiliser un fer.

- RU** Прибор предназначен для быстрого отпаривания. Для разглаживания недавно постиранных вещей, а также вещей с глубокими складками рекомендуем использовать утюг.
- UK** Пристрій розроблено для швидкого надання одягу належного вигляду. Для щойно випраного чи дуже зім'ятого одягу рекомендується використовувати праску.



- EN** When you steam dresses, gently pull the sides of the dress to straighten the fabric. With the other hand, make downward strokes with the steamer head.
- DE** Wenn Sie Kleider dämpfen, ziehen Sie sanft an den Seiten des Kleids, um den Stoff zu glätten. Führen Sie den Dampfkopf mit der anderen Hand nach unten.
- FR** Pour le défroissage des robes, tirez doucement les côtés de la robe pour lisser le tissu. Avec l'autre main, déplacez la tête du défroisseur vers le bas.

- RU** Отпаривая платья, аккуратно тяните за боковые части платья, чтобы расправить ткань. Другой рукой проглаживайте ткань при помощи сопла отпаривателя, продвигаясь сверху вниз.
- UK** Під час обробки парою суконь легенько натягніть їхні боки для випрямлення тканини. Іншою рукою головкою відпарювача робіть рухи донизу.

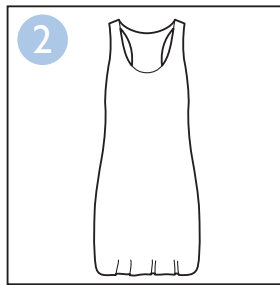
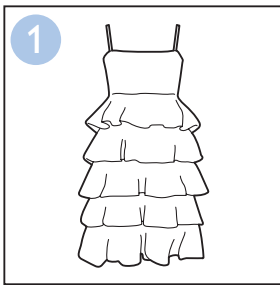

EN Keep the steamer head a slight distance away from dresses with frills, ruffles, ruching or sequins. In this case, use only the steam to loose the fabrics.

DE Halten Sie zwischen dem Dampfkopf und Kleidern mit Rüschen, Spitze oder Pailletten etwas Abstand. Verwenden Sie den Dampf in diesem Fall nur, um die Stoffe zu lockern.

FR Maintenez le défroisseur à une certaine distance pour les robes ornées de volants, de ruches, de paillettes ou les robes plissées. Dans ce cas, utilisez la vapeur uniquement pour assouplir le tissu.

RU Отпаривая платья с воланами, рюшами, плиссе, пайетками, держите сопло отпаривателя на небольшом расстоянии от ткани. Для разглаживания ткани используйте только пар.

UK Тримайте головку відпарювача на невеликій відстані від суконь із жабо, складками, рюшами чи блискітками. У такому разі для обробки тканини використовуйте лише пару.

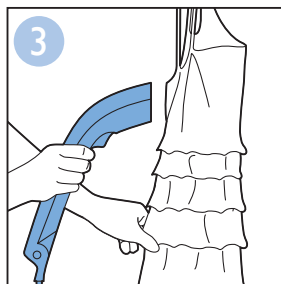

EN For dresses with large flat surfaces, press the steamer head onto the fabric and gently move it along the fabric for the best result.

DE Für Kleider mit großen und glatten Flächen drücken Sie den Kopf der Dampfeinheit für optimale Ergebnisse auf den Stoff und bewegen ihn sanft entlang des Stoffes.

FR Pour un meilleur résultat sur des robes avec de grandes surfaces planes, appuyez la tête du défroisseur sur le tissu et déplacez-le doucement le long du tissu.

RU Разглаживая платья с большой ровной поверхностью, для достижения лучших результатов прижмите сопло отпаривателя к ткани и аккуратно перемещайте вдоль ткани.

UK Щоб обробити парою сукні з великими рівними поверхнями, притисніть головку відпарювача до тканини та легенько ведіть нею по тканині для отримання найкращого результату.

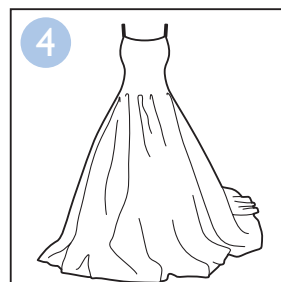



EN The brush attachment improves steam penetration into thick and heavy fabrics for faster results. It is meant to be used when the appliance is connected to the mains. Brush slowly with the bristles touching the garment.
Note: Always unplug the steamer before you attach or detach the brush attachment. Be careful, the steamer head may still be hot.

DE Der Bürstenaufsatz erleichtert das Eindringen des Dampfes in dicke und schwere Stoffe und sorgt so für schnellere Ergebnisse. Verwenden Sie den Aufsatz, wenn das Gerät an das Stromnetz angeschlossen ist. Bürsten Sie mit den Borsten langsam über das Kleidungsstück, und berühren Sie es dabei.
Hinweis: Ziehen Sie stets den Netzstecker der Dampfeinheit aus der Steckdose, bevor Sie den Bürstenkopf anbringen oder entfernen. Vorsicht: Der Dampfkopf ist möglicherweise noch heiß.

FR La brosse renforce la pénétration de la vapeur dans les tissus épais et lourds pour un résultat plus rapide. Elle est destinée à être utilisée lorsque l'appareil est branché sur le secteur. Brossez légèrement le vêtement avec les poils de la brosse.

Remarque : débranchez toujours le défroisseur avant de fixer ou de retirer la brosse. Faites attention, la tête du défroisseur peut être encore chaude.

RU Насадка-щетка улучшает проникновение пара в толстые и тяжелые ткани и обеспечивает более быстрое разглаживание складок. Она используется при подключении прибора к сети. Медленно проводите насадкой по ткани.
Примечание. Перед тем как установить или снять насадку-щетку, всегда отключайте отпариватель от сети. Будьте осторожны, сопло отпаривателя может быть горячим.

UK Щітка-насадка покращує проникнення пари в грубі та цупкі тканини для швидшого отримання результатів. Її розраховано на використання після під'єднання пристрою до електромережі. Працюйте щіткою повільно, торкаючись одягу щетиною.
Примітка. Перед під'єднанням чи від'єднанням щітки-насадки завжди від'єднуйте відпарювач від електромережі. Будьте обережні, оскільки головка відпарювача може бути ще гарячою.

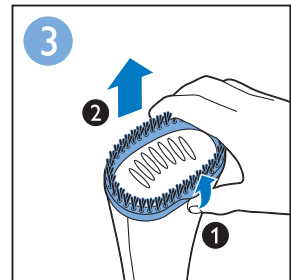
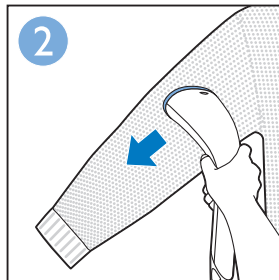
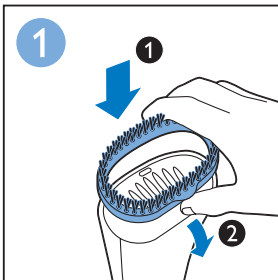



EN Clean the appliance and wipe any deposits off the steamer head with a damp cloth and a non-abrasive liquid cleaning agent.

Note: Never use scouring pads, abrasive cleaning agents or aggressive liquids such as alcohol, petrol or acetone to clean the appliance.

DE Reinigen Sie das Gerät, und wischen Sie etwaige Ablagerungen auf dem Kopf der Dampfeinheit mit einem feuchten Tuch und einem milden Reinigungsmittel ab.

Hinweis: Benutzen Sie zum Reinigen des Geräts keine Scheuerschwämme und -mittel oder aggressive Flüssigkeiten wie Alkohol, Benzin oder Azeton.

FR Nettoyez l'appareil et essuyez les dépôts de la tête du défroisseur avec un chiffon humide et un détergent liquide non abrasif.

Remarque : n'utilisez jamais de tampons à récurer; de produits abrasifs ou de détergents agressifs tels que de l'alcool, de l'essence ou de l'acétone pour nettoyer l'appareil.

RU Очистку прибора, а также удаление загрязнений на отпаривателе следует проводить влажной тканью с небольшим количеством мягкого жидкого моющего средства.

Примечание. Запрещается использовать для чистки прибора губки с абразивным покрытием, абразивные чистящие средства или растворители типа спирта, бензина или ацетона.

UK Чистіть пристрій та відкладення на голові відпарювача вологою ганчіркою і неабразивним рідким засобом для чищення.

Примітка. У жодному разі не використовуйте для чищення пристрою жорстких губок, абразивних засобів чи агресивних рідин для чищення, таких як спирт, бензин чи ацетон.

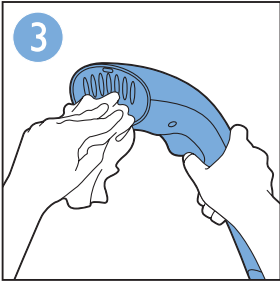
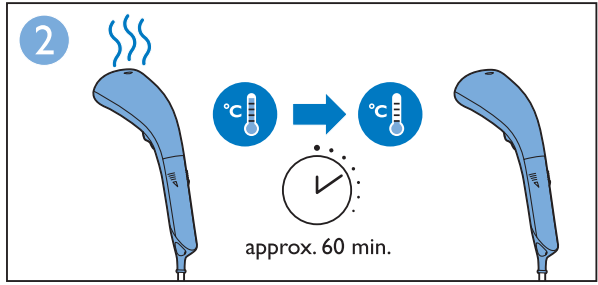
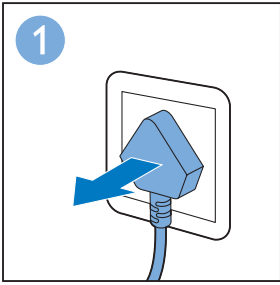



EN Always empty the water tank after use.

RU Выливайте воду из резервуара после каждого использования.

DE Entleeren Sie den Wasserbehälter stets nach Gebrauch.

UK Завжди спорожняйте резервуар для води після використання.

FR Videz toujours le réservoir d'eau après utilisation.

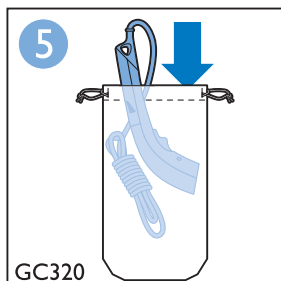
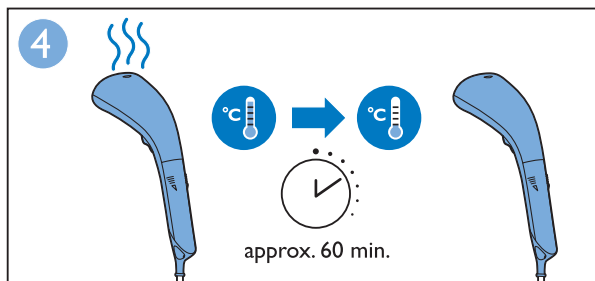
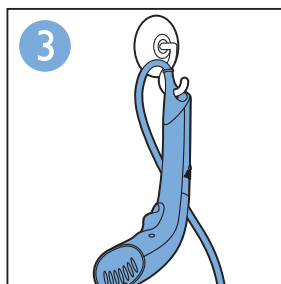
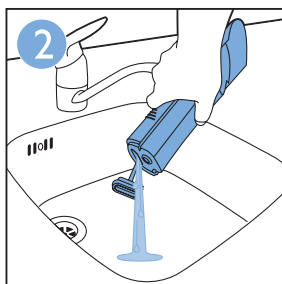
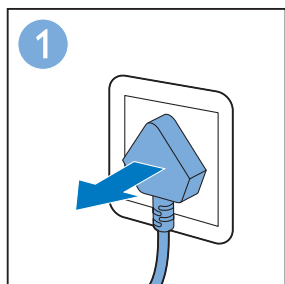



	Problem	Possible cause	Solution
EN	The steamer does not produce any steam.	The steamer has not heated up sufficiently.	Let the steamer heat up for approx. 45 seconds before using it.
		You have not pressed the steam trigger fully.	Press the steam trigger fully.
		The water level in the water tank is too low.	Unplug the steamer and refill the water tank.
		The water tank is not in place.	Insert the water tank properly.
		You are holding the steamer upside down, which makes it impossible for the steamer to suck up water from the water tank.	Hold the steamer in upright position.
	You are holding the steamer in horizontal position to steam a garment on a flat surface.	This steamer is designed to be used in upright position on hanging garments. Do not use the steamer in horizontal position or on garments in horizontal position.	
Water droplets drip from the steamer head.	The water tank is not in place.	Insert the water tank properly.	
	The steamer has not heated up sufficiently.	Let the steamer heat up for approx. 45 seconds before using it.	
The steamer produces a pumping sound/the handle vibrates.	Water is pumped to the steamer head to be converted into steam.	This is normal.	
The steamer does not heat up.	There is a connection problem.	Check if the mains plug is inserted properly in the wall socket and if the wall socket is working properly.	

	Problem	Mögliche Ursache	Lösung
DE	Die Dampfeinheit erzeugt keinen Dampf.	Die Dampfeinheit heizt nicht ausreichend auf. Sie haben den Dampfauslöser nicht vollständig heruntergedrückt. Der Wasserstand im Wasserbehälter ist zu niedrig. Der Wasserbehälter ist nicht ordnungsgemäß eingesetzt. Sie halten die Dampfeinheit verkehrt herum, wodurch die Dampfeinheit kein Wasser aus dem Wasserbehälter aufsaugen kann. Sie halten die Dampfeinheit horizontal, um ein Kleidungsstück auf einer glatten Fläche zu dämpfen.	Erwärmen Sie die Dampfeinheit vor dem Gebrauch für ca. 45 Sekunden. Drücken Sie den Dampfauslöser vollständig herunter. Ziehen Sie den Netzstecker der Dampfeinheit aus der Steckdose, und füllen Sie den Wasserbehälter nach. Setzen Sie den Wasserbehälter ordnungsgemäß ein. Halten Sie die Dampfeinheit senkrecht. Diese Dampfeinheit ist für den Gebrauch in vertikaler Position und für hängende Kleidung entwickelt worden. Verwenden Sie die Dampfeinheit nicht horizontal oder auf Kleidung in horizontaler Position.
	Wasser tropft aus dem Kopf der Dampfeinheit.	Der Wasserbehälter ist nicht ordnungsgemäß eingesetzt. Die Dampfeinheit heizt nicht ausreichend auf.	Setzen Sie den Wasserbehälter ordnungsgemäß ein. Erwärmen Sie die Dampfeinheit vor dem Gebrauch für ca. 45 Sekunden.
	die Dampfeinheit erzeugt ein Pumperäusch/der Griff vibriert.	Wasser wird zum Kopf der Dampfeinheit gepumpt und anschließend in Dampf umgewandelt.	Das ist normal.
	Die Dampfeinheit erwärmt sich nicht.	Es gibt ein Problem mit der Stromversorgung.	Prüfen Sie, ob der Netzstecker ordnungsgemäß in der Steckdose sitzt und die Steckdose ordnungsgemäß funktioniert.

	Problème	Cause possible	Solution
FR	Le défroisseur ne produit pas de vapeur.	Le défroisseur n'a pas suffisamment chauffé. Vous n'avez pas appuyé complètement sur la gâchette vapeur. Le niveau d'eau dans le réservoir d'eau est trop bas. Le réservoir d'eau n'est pas à sa place. Vous tenez le défroisseur à l'envers, ce qui empêche celui-ci d'aspirer de l'eau du réservoir d'eau. Vous tenez le défroisseur en position horizontale pour défroisser un vêtement sur une surface plane.	Laisser chauffer le défroisseur pendant 45 secondes environ avant de l'utiliser. Appuyez complètement sur la gâchette vapeur. Débranchez le défroisseur et remplissez le réservoir d'eau. Insérez le réservoir d'eau correctement. Tenez le défroisseur en position verticale. Ce défroisseur est conçu être utilisé en position verticale sur des vêtements sur cintre. N'utilisez pas le défroisseur en position horizontale ou sur des vêtements en position horizontale.
	Des gouttes d'eau s'écoulent de la tête du défroisseur.	Le réservoir d'eau n'est pas à sa place.	Insérez le réservoir d'eau correctement.
	Le défroisseur produit un bruit de pompe/la poignée vibre.	Le défroisseur n'a pas suffisamment chauffé. L'eau est pompée vers la tête du défroisseur pour être transformée en vapeur.	Laisser chauffer le défroisseur pendant 45 secondes environ avant de l'utiliser. Ce phénomène est normal.
	Le défroisseur ne chauffe pas.	Il s'agit d'un problème de branchement.	Vérifiez si le cordon d'alimentation est correctement inséré dans la prise secteur et si la prise secteur fonctionne correctement.

	Проблема	Возможная причина	Способы решения
RU	Отпариватель не вырабатывает пар.	Отпариватель не нагрелся до необходимой температуры.	Перед началом работы дайте отпаривателю нагреться в течение примерно 45 секунд.
		Кнопка подачи пара нажата неполностью.	Плотно нажмите на кнопку подачи пара.
		Низкий уровень воды в резервуаре.	Отключите отпариватель от сети и наполните резервуар для воды.
		Резервуар для воды установлен неправильно.	Установите резервуар для воды соответствующим образом.
		Вы перевернули отпариватель, поэтому вода из резервуара не поступает в отпариватель.	Держите отпариватель вертикально.
Из сопла отпаривателя капает вода.	Резервуар для воды установлен неправильно.	Данная модель отпаривателя предназначена для вертикального отпаривания. Не используйте отпариватель для горизонтального отпаривания одежды.	
	Отпариватель не нагрелся до необходимой температуры.	Установите резервуар для воды соответствующим образом.	
В отпаривателе слышен звук работающего насоса/вибрирует ручка.	Вода закачивается в сопло отпаривателя для дальнейшего преобразования в пар.	Перед началом работы дайте отпаривателю нагреться в течение примерно 45 секунд.	
Отпариватель не нагревается.	Неправильное подключение.	Это нормально.	
			Убедитесь, что сетевая вилка вставлена в электророзетку, а розетка исправна.

	Проблема	Можлива причина	Вирішення
UK	З відпарювача не виходить пара.	Відпарювач недостатньо нагрівся.	Перш ніж використовувати відпарювач, дайте йому нагрітися протягом прибіл. 45 секунд.
		Кнопку відпарювання натиснено не до кінця.	Натисніть кнопку відпарювання до кінця.
		Надто мало води в резервуарі.	Від'єднайте відпарювач від електромережі та наповніть резервуар для води.
		Неправильно встановлено резервуар для води.	Встановіть резервуар для води належним чином.
		Ви тримаєте відпарювач низом догори, через що він не може поглинати воду з резервуара.	Тримайте відпарювач вертикально.
З головки відпарювача скапують краплі води.	Видпарювач горизонтально для обробки парюю одягу на рівній поверхні.	Цей відпарювач розроблено для використання у вертикальному положенні на одязі, що висить. Не використовуйте його в горизонтальному положенні чи на одязі в горизонтальному положенні.	
	Неправильно встановлено резервуар для води.	Встановіть резервуар для води належним чином.	
Відпарювач видає звуки подачі води/вібрує ручка.	Відпарювач недостатньо нагрівся.	Перш ніж використовувати відпарювач, дайте йому нагрітися протягом прибіл. 45 секунд.	
	У головку відпарювача подається вода для перетворення у пару.	Це нормально.	
Відпарювач не нагрівається.	Проблема з підключенням.	Перевірте належне під'єднання штекера до розетки та справність розетки.	





Specifications are subject to change without notice.
©2013 Koninklijke Philips Electronics N.V.
All rights reserved.

Document order number: 4239.000.8642.1

