



Серия EX

ЖК-монитор

Руководство пользователя



Авторское право

Copyright © 2019 by BenQ Corporation. All rights reserved. Никакая часть этой публикации не может быть воспроизведена, передана, переписана, сохранена в системе поиска или переведена на любой язык или компьютерный язык в любой форме и любым способом, электронным, механическим, магнитным, оптическим, химическим, ручным или иным без предварительного письменного разрешения корпорации BenQ.

Ограниченная гарантия

Корпорация BenQ не дает никаких обещаний или гарантий, как явных, так и подразумеваемых, относительно содержания данного документа, включая любые гарантии коммерческой пригодности или соответствия любой определенной цели. Кроме того, корпорация BenQ оставляет за собой право на периодическое обновление и изменение данного документа без уведомления.

На результаты работы функции устранения мерцания могут повлиять внешние факторы, такие как невысокое качество кабеля, нестабильность источника питания, интерференция сигналов, ненадлежащее заземление и т.п. (Применимо только к моделям с функцией устранения мерцания.)

BenQ ecoFACTS

BenQ has been dedicated to the design and development of greener product as part of its aspiration to realize the ideal of the "Bringing Enjoyment 'N Quality to Life" corporate vision with the ultimate goal to achieve a low-carbon society. Besides meeting international regulatory requirement and standards pertaining to environmental management, BenQ has spared no efforts in pushing our initiatives further to incorporate life cycle design in the aspects of material selection, manufacturing, packaging, transportation, using and disposal of the products. BenQ ecoFACTS label lists key eco-friendly design highlights of each product, hoping to ensure that consumers make informed green choices at purchase. Check out BenQ's CSR Website at <http://csr.BenQ.com/> for more details on BenQ's environmental commitments and achievements.



Безопасность электропитания



Для обеспечения долгого срока службы и оптимальной работы вашего монитора соблюдайте эти инструкции по технике безопасности.



- Для отключения электропитания данного устройства необходимо вытащить вилку шнура питания из сетевой розетки.
- Отключение данного оборудования от сети осуществляется отсоединением шнура питания. Поэтому электрическая розетка должна быть расположена рядом с оборудованием, а доступ к ней должен быть свободен.
- Для питания изделия необходимо использовать источник, характеристики которого соответствуют указанным на этикетке. Если вы не знаете, какое напряжение используется в местной электросети, то обратитесь за справкой к своему продавцу или в местную электрокомпанию.
- Оборудование Класса I Типа А следует подключать к розетке сетевого электропитания с защитным заземляющим контактом.
- Следует использовать одобренный (или с лучшими характеристиками) шнур питания H03VV-F или H05VV-F, 2G или 3G, сечение 0,75 мм².
- (Если в комплект поставки входит пульт ДУ) **ИСПОЛЬЗОВАНИЕ БАТАРЕЙКИ НЕВЕРНОГО ТИПА ДЛЯ ЗАМЕНЫ МОЖЕТ ПРИВЕСТИ К ВЗРЫВУ. УТИЛИЗИРУЙТЕ ИСПОЛЬЗОВАННЫЕ БАТАРЕИ В СООТВЕТСТВИИ С ИНСТРУКЦИЯМИ.**

Для моделей с адаптером:

- Применяйте только адаптер питания, входящий в комплект поставки вашего ЖК-монитора. Использование адаптера питания другого типа приведет к нарушению работоспособности и/или опасной ситуации.
- Обеспечьте достаточную вентиляцию вокруг адаптера питания, подключенного для питания устройства или зарядки аккумулятора. Чтобы не уменьшить воздушное охлаждение, не накрывайте адаптер питания бумагой или другими предметами. Перед использованием выньте адаптер питания из чехла.
- Подключайте адаптер питания к надлежащему источнику питания.
- Не пытайтесь самостоятельно проводить обслуживание адаптера питания. У него внутри нет деталей, которые нужно обслуживать. Замените устройство в случае его повреждения или попадания в условия повышенной влажности.

Уход и чистка

- Не кладите монитор лицевой стороной вниз на пол или на стол, не подстелив подходящий мягкий материал. В противном случае на поверхности панели могут появиться царапины.
- Перед эксплуатацией оборудование следует прикрепить к конструкции здания.
- (Для моделей, рассчитанных на настенное или потолочное крепление)
 - Установите монитор и комплект для его крепления на стену с плоской поверхностью.
 - Убедитесь, что материал стены и стандартный кронштейн настенного крепления (покупается отдельно) имеют достаточную прочность, чтобы выдержать массу монитора.
 - Выключите ЖК-монитор и питание и только после этого отсоединяйте кабели.
- Перед чисткой данного изделия всегда отключайте его от розетки электропитания. Для чистки поверхности экрана ЖК-монитора используйте мягкую безворсовую ткань. Не применяйте никакие жидкости, аэрозоли или средства для очистки стекол.
- Прорези и отверстия на задней и верхней панелях корпуса предназначены для вентиляции. Не закрывайте и не загрязняйте эти прорези и отверстия. Никогда не устанавливайте монитор рядом с нагревательными приборами и другими источниками тепла, а также в элементы мебели, если в них не обеспечивается надлежащая вентиляция.
- Не кладите тяжелые предметы на монитор, чтобы не повредить его и предотвратить телесные повреждения.
- Сохраните коробку и упаковку, чтобы использовать их в будущем для перевозки монитора.
- На этикетке устройства просмотрите данные о номинальной мощности, дату изготовления и идентификационные знаки.

Обслуживание

- Не пытайтесь проводить обслуживание изделия самостоятельно, так как открытие или снятие панелей корпуса может подвергнуть вас опасности прикосновения к точкам с опасным для жизни напряжением или причинения иных травм. В любом из упомянутых выше случаев неправильного использования устройства или обращения с ним, рекомендуем Вам обратиться в ближайший Авторизованный Сервисный центр из списка на нашем сайте - http://www.benq.ru/support/call_us/
- За дополнительной поддержкой обратитесь к продавцу или задайте вопрос в службу поддержки по ссылке - http://www.benq.ru/support/email_us/

Внимание!

- Расстояние от глаз до монитора должно составлять примерно 50 - 70 см (20 ~ 28 дюймов).



- Долгая работа за монитором вызывает зрительное утомление и может ухудшить зрение. Давайте глазам отдохнуть, делая перерывы по 5 ~ 10 минут через каждый час работы.
- Чтобы уменьшить напряжение глаз, фокусируйте взгляд на предметах вдали.
- Часто моргайте и делайте упражнения для глаз, это помогает глазам не подсыхать.



Содержание

Авторское право	2
Начало работы	7
Начальные сведения о мониторе	9
Вид спереди.....	9
Вид сзади	9
Подключение	10
Установка аппаратного обеспечения монитора	11
Как подключать или отключать кабели после первоначальной установки	16
Регулировка высоты монитора	17
Использование набора для настенного крепления монитора (покупается отдельно)	18
Правила техники безопасности.....	18
Максимально эффективная работа с монитором BenQ	20
Порядок установки драйвера монитора на новом компьютере	21
Порядок обновления драйвера монитора на имеющемся компьютере	22
Порядок установки драйвера в системе с Windows 10	23
Порядок установки драйвера в системе с Windows 8 (8.1)	24
Порядок установки драйвера в системе с Windows 7	25
Порядок регулировки параметров монитора	26
Панель управления.....	26
Основные операции с меню	27
Настройка горячих клавиш	29
Использование технологии HDR.....	29
Регулировка режима отображения.....	30
Выбор подходящего режима изображения.....	30
Выбор видеисточника в режиме PIP/PBP	30
Перемещение по главному меню	32
Меню Дисплей	33
Меню Изображение	35
Меню Наст. изобр.	38
Меню Аудио	42
Меню Система	43
Устранение неполадок	47
Часто задаваемые вопросы	47
Нужна дополнительная помощь?	50

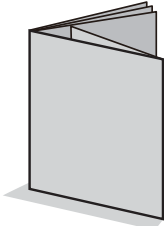
Начало работы

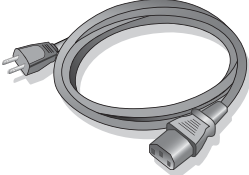
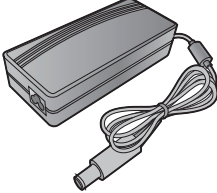
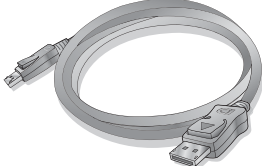
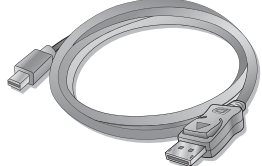
Распаковывая устройство, убедитесь в наличии перечисленных ниже компонентов. Если какие-либо компоненты отсутствуют или повреждены, то немедленно обратитесь к продавцу для замены.

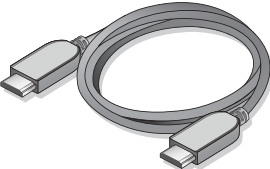
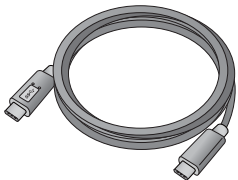
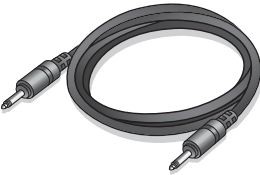
ЖК-монитор BenQ	
Краткое руководство	
CD-ROM	
Шнур питания (Показанное здесь изображение может отличаться от изображения модели, поставляемой в вашу страну.)	
Сетевой адаптер	
Видеокабель: DP	
Видеокабель: DP/mini DP (необязательная принадлежность)	

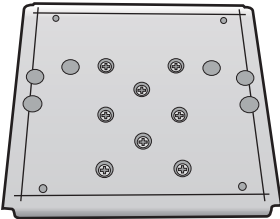
Видеокабель: HDMI	
Кабель USB: USB-C™	
Аудиокабель (необязательно)	
Задняя крышка	
Комплект для настенного поворотного крепления стандарта VESA (Необязательная принадлежность)	



• Доступные принадлежности и показанные здесь изображения могут отличаться от фактического содержимого и продукта, поставляемых в вашу страну. Содержимое комплекта может быть изменено без предварительного уведомления. Кабели, не входящие в комплект поставки вашего устройства, можно купить отдельно.

• Сохраните коробку и упаковку, чтобы использовать их в будущем для перевозки монитора. Формованная прокладка из пенопласта идеально подходит для защиты монитора при транспортировке.



Храните устройство и принадлежности в месте, недоступном для детей.

Начальные сведения о мониторе

Вид спереди

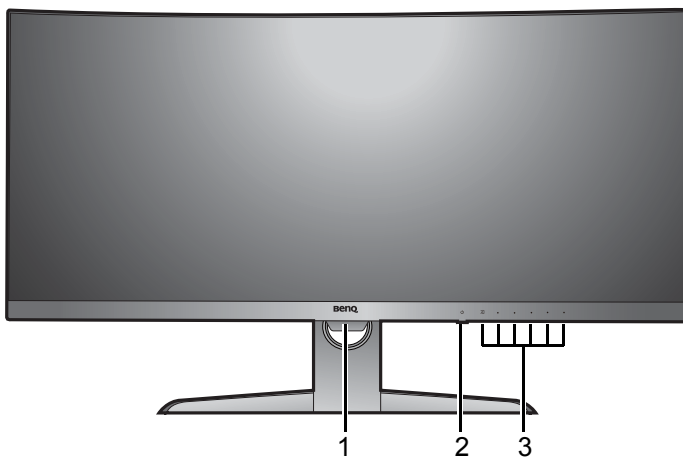

1. Датчик освещенности
2. Кнопка питания со светодиодным индикатором
3. Кнопки управления

Вид сзади

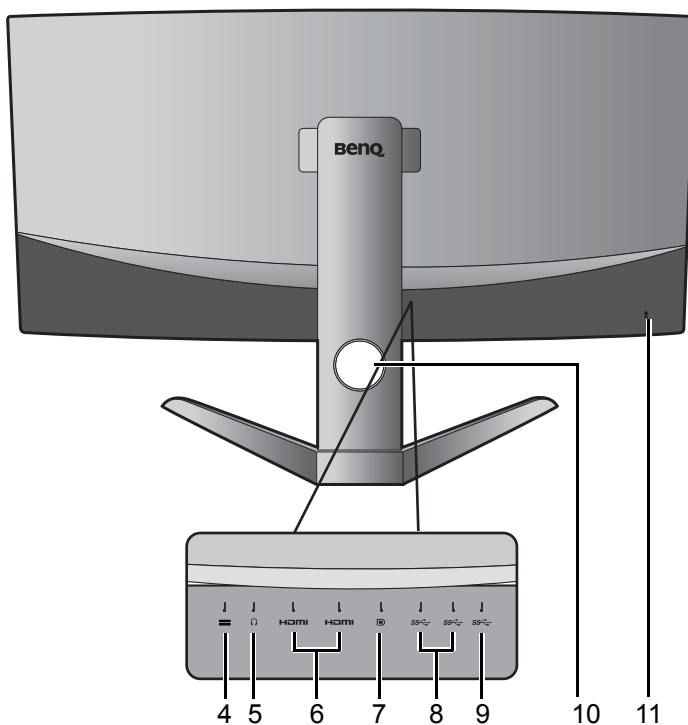

4. Входное гнездо шнура питания пост. тока
5. Гнездо наушников
6. Разъемы HDMI
7. Разъем DisplayPort
8. Разъемы USB 3.0
9. Разъем USB-C™
10. Отверстие для укладки кабелей
11. Гнездо замка Kensington



- Реальная схема может отличаться от показанной в зависимости от модели.
- Показанное здесь изображение может отличаться от изображения модели, поставляемой в вашу страну.

Подключение

Следующие схемы подключения показаны только для примера. Кабели, не входящие в комплект поставки вашего устройства, можно купить отдельно.

Подробное описание способов подключения см. на стр. 12.

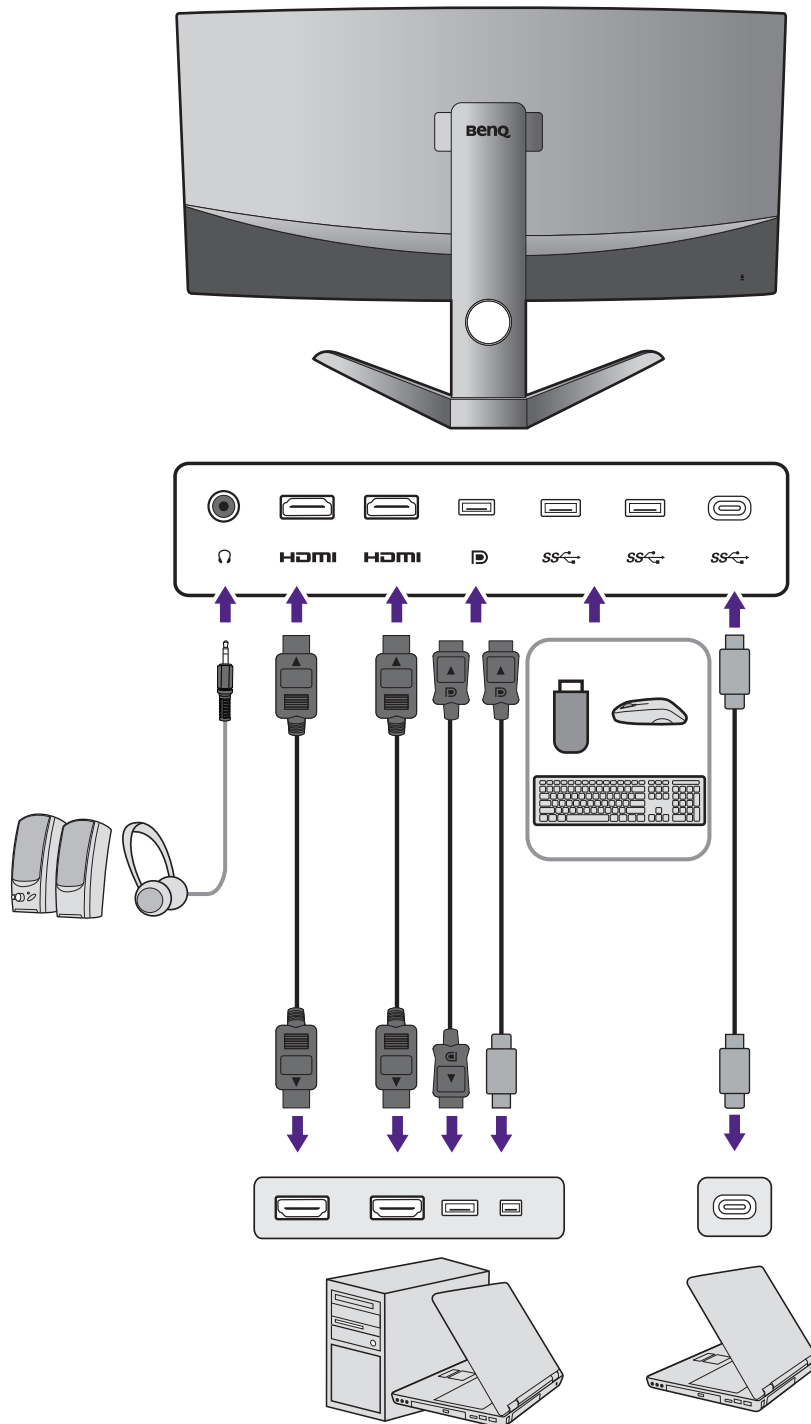

• Если включен альтернативный режим USB-C™ (режим DP Alt), то USB 2.0 доступен через USB-разъемы нисходящей передачи.

• Если в качестве видеовхода используется HDMI или DP, а разъем USB-C™ работает как разъем восходящей передачи, то USB 3.1 1-го поколения (5 Гбит/с) доступен через USB-разъемы нисходящей передачи.

Установка аппаратного обеспечения монитора



- Если ваш компьютер включен, то перед тем, как продолжить, выключите его. Не подсоединяйте кабели к монитору и не включайте его, пока не получите соответствующих указаний.
- Следующие рисунки показаны только для примера. Входные и выходные гнезда и их расположение могут быть разными в зависимости от купленной модели.
- Поддерживаемые значения частоты синхронизации могут быть разными в зависимости от источника входного сигнала. Дополнительные сведения см. в разделе "Настройка режимов отображения", который открывается по ссылке "Регулировка разрешения экрана" на компакт-диске.
- Не давите пальцем на поверхность экрана.



Соблюдайте осторожность, берясь за основание монитора, чтобы не порезаться об его острые края.

1. Подсоедините основание монитора.



Ваш монитор поставляется с изогнутым экраном, который никогда нельзя класть поверхностью вниз на стол, не подстелив сначала прокладку.



Соблюдайте осторожность, чтобы не повредить монитор. Не кладите монитор экраном вниз на поверхность, на которой находятся еще какие-либо предметы, например, степлер или мышь, которые могут поцарапать стекло или повредить ЖК-подложку, из-за чего гарантия на ваш монитор станет недействительной. Положив монитор на стол, больше не двигайте его во избежание появления царапин или повреждения корпуса и органов управления.

Откройте коробку, выньте прокладку, предохраняющую заднюю стенку монитора.

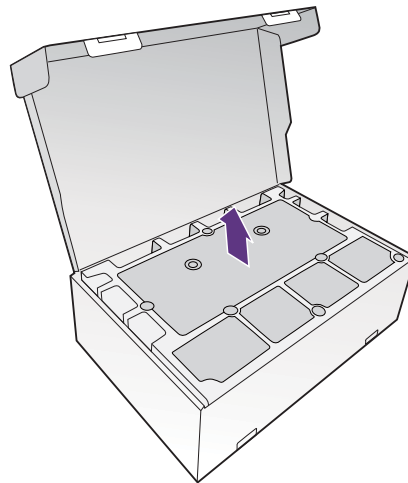

2. Поднимите монитор.

Выньте монитор из коробки, взявшись за подставку. Осторожно поднимите монитор, переверните его и установите его на подставку на плоской ровной поверхности.

Снимите с монитора обертку из вспененного материала.

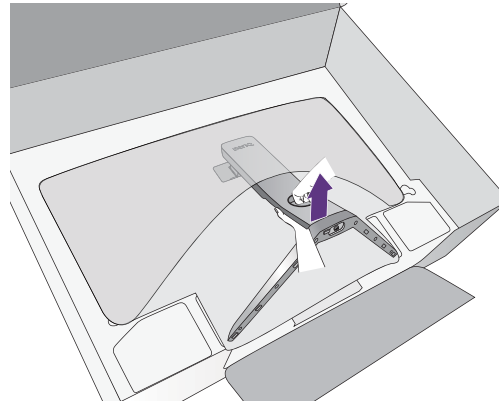

Сохраните коробку и упаковку, чтобы использовать их в будущем для перевозки монитора. Формованная прокладка из пенопласта идеально подходит для защиты монитора при транспортировке.

3. Подключите видеокабель от ПК.



Прилагаемый видеокабель и разъем могут отличаться от реальных в зависимости от модели монитора, поставляемого в вашу страну.

1. Пропустите кабель через расположенное на подставке монитора отверстие, фиксирующее кабели.

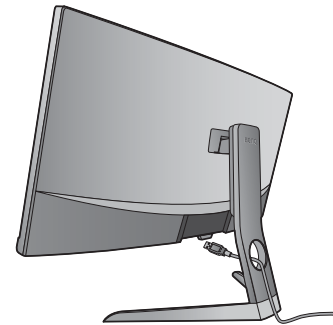

2. Подключите видеокабель.

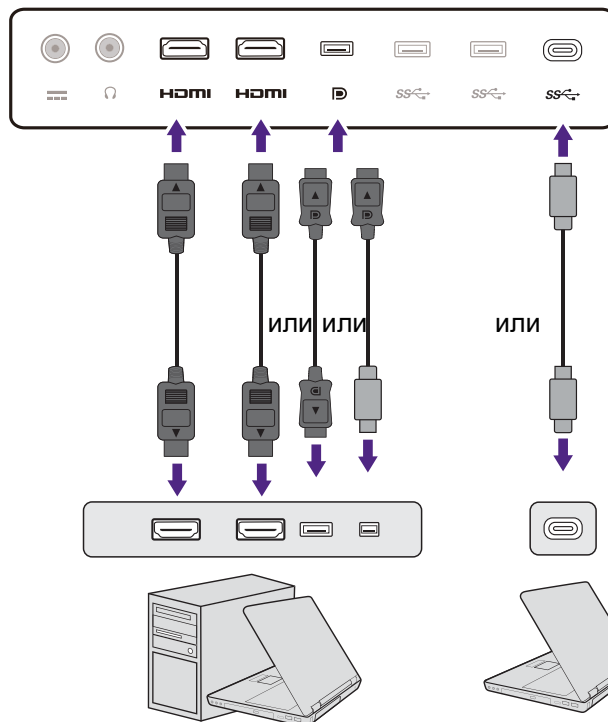

- Подключите штекер кабеля HDMI к разъему HDMI на мониторе.
- Один конец кабеля с разъемом DP подсоедините к видеоразъему монитора.



Если после включения питания монитора и компьютера изображение не появится, то отсоедините кабель DP. Сначала подключите монитор к любому источнику видео, кроме DP. В экранном меню монитора выберите **Система** и **DisplayPort**, затем значение **1.4** измените на **1.1**. Выполнив настройку, отсоедините текущий видеокабель и снова подключите кабель DP. Порядок открытия экранного меню см. в разделе [Основные операции с меню на стр. 27](#).

- Подключите штекер прилагаемого кабеля USB-C™ к разъему USB-C™ монитора. Позволяет передавать сигналы и звук с ноутбука на монитор.



Разъем USB-C™ на мониторе служит только для передачи данных, через него нельзя подавать питание на ноутбук. Для подключенного ноутбука требуется дополнительный источник питания.



Из-за ограничений, налагаемых технологией USB-C™, скорость передачи по USB определяется только выбранной частотой обновления. Дополнительные сведения см. в разделах [Конфигурация USB-C на стр. 45](#) и [Варианты передачи данных через разъем USB-C™ на стр. 46](#).

3. Заверните фиксирующие винты на разъемах во избежание случайной расстыковки во время работы.

4. Подключите другой конец видеокабеля к соответствующему разъему источника цифрового выхода (например, компьютера).

5. Подключите наушники.

Сначала пропустите кабель через расположенное на подставке монитора отверстие, фиксирующее кабели.

К гнезду наушников на задней стенке монитора можно подключить наушники.

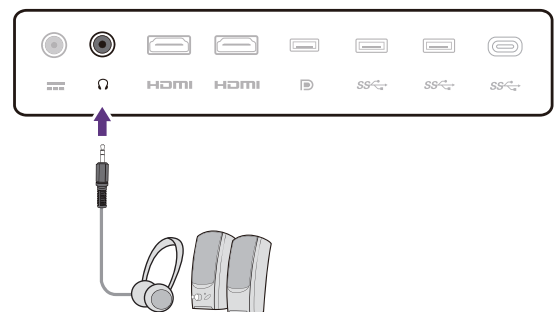

6. Подключите устройства USB.

Подключите USB-устройства к другим (выходным) USB-разъемам монитора. Через эти USB-разъемы нисходящей передачи передаются данные между подключенными USB-устройствами и разъемом восходящей передачи (USB-C™).

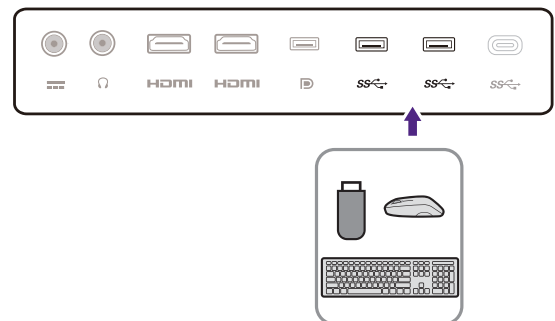

USB-концентраторы (разъемы нисходящей передачи) доступны только при использовании разъема USB-C™.

7. Подсоедините адаптер питания к монитору.

Сначала пропустите кабель через расположенное на подставке монитора отверстие, фиксирующее кабели. Вставьте адаптер питания в гнездо со значком  на задней стенке монитора. Пока не подключайте вилку на втором конце шнура питания к сетевой розетке.

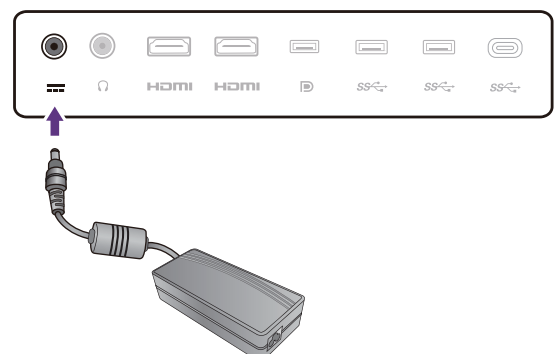

8. Установите заднюю крышку.

Совместите заднюю крышку с отверстиями на задней стенке монитора (1) и, прижимая края задней стенки к отверстиям, закрепите ее на месте, как показано (2). Надавите нижнюю часть крышки и проверьте надежность установки.

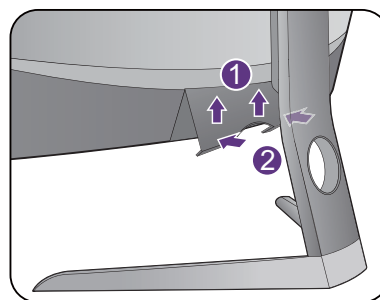

Дополнительные сведения о том, как снять заднюю крышку, см. в разделе [Как подключать или отключать кабели после первоначальной установки](#) на стр. 16.

9. Установите монитор в нужное место.

После того, как надлежащим образом подключите кабели, установите монитор в нужное место. Двигайте монитор осторожно, держа его за нижнюю часть, основание или кронштейн стойки.



Запрещается давить пальцами на поверхность экрана. Чрезмерное усилие может повредить экран.

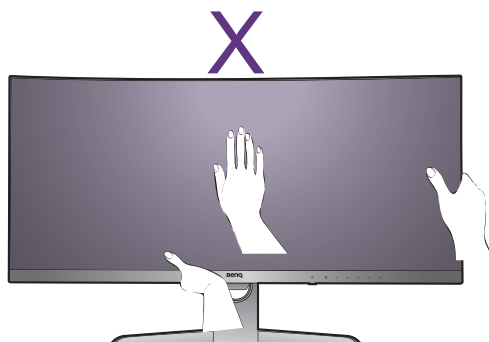

10. Наклон монитора.

Установите монитор под таким углом, чтобы свести к минимуму нежелательное отражение от других источников света.



Ваш монитор имеет безрамочный дизайн, обращаться с ним нужно осторожно. Не давите пальцем на поверхность экрана. Отрегулируйте угол наклона экрана, положив руки на верхнюю и нижнюю кромку монитора, как показано. Не прикладывайте чрезмерных усилий к дисплею.



11. Подключение к сети и включение питания.

Подключите шнур питания к адаптеру питания. Вставьте вилку на другом конце шнура питания в сетевую розетку и включите питание.



Показанное здесь изображение может отличаться от изображения модели, поставляемой в вашу страну.

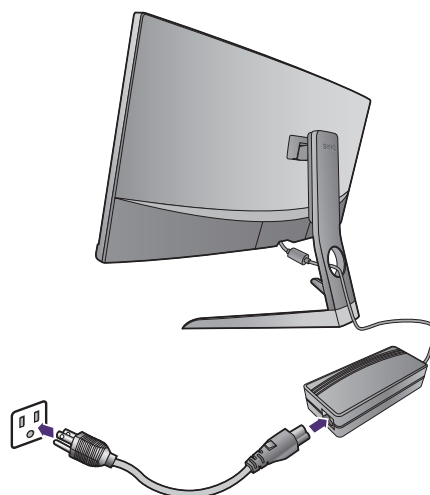

Включите монитор, нажав кнопку питания на мониторе.

Включите компьютер и затем для установки программного обеспечения монитора выполните инструкции, приведенные в разделе [Максимально эффективная работа с монитором BenQ](#) на стр. 20.



Для продления срока службы изделия советуем использовать функцию управления питанием компьютера.



Как подключать или отключать кабели после первоначальной установки

Чтобы предохранить изогнутый экран, не кладите экран лицевой стороной вниз на стол, не подстелив сначала прилагаемую прокладку. Чтобы подключать или отключать кабели после завершения первоначальной установки, как описано в разделе [Установка аппаратного обеспечения монитора на стр. 11](#), выполните следующие действия.

1. Выключите монитор.

Перед отсоединением шнура питания выключите монитор и питание. Перед отсоединением сигнального кабеля от монитора выключите компьютер.



2. Наклоните монитор до максимума.

Осторожно наклоните монитор под максимально возможным углом. Порядок наклона монитора см. в разделе [Наклон монитора на стр. 14](#).

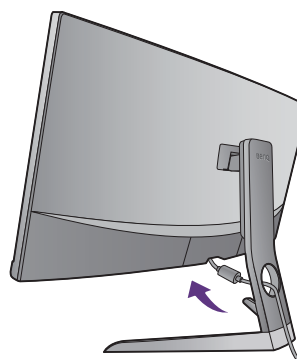

3. Снимите заднюю крышку.

Снимите заднюю крышку, начиная снизу, как показано.

Выполните инструкции, приведенные в разделе [Подключите видеокабель на стр. 12](#), и подключите или отключите кабели. Установите на место заднюю крышку, как описано в разделе [Установите заднюю крышку на стр. 14](#).

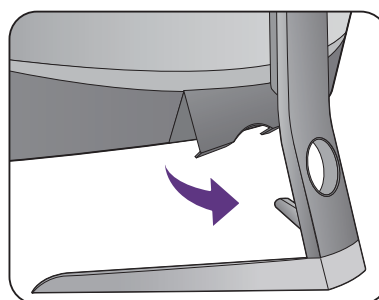

Регулировка высоты монитора

Чтобы отрегулировать высоту монитора, возьмите его за левый и правый края и опустите или поднимите на нужную высоту.

! Не давите пальцем на поверхность экрана. Не прикладывайте чрезмерных усилий к дисплею.



! Не беритесь за верхнюю или нижнюю часть подставки, регулируемой по высоте, и за низ монитора, чтобы при подъеме или опускании монитора не прищемить пальцы. Во время выполнения этой операции не позволяйте детям находиться рядом с монитором.

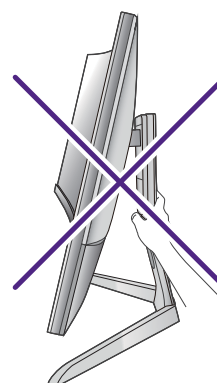

Использование набора для настенного крепления монитора (покупается отдельно)

На задней стенке вашего монитора расположены отверстия для винтов, которыми подставка крепится к основанию. Можно использовать кронштейн стандарта VESA с отверстиями для болтов, расположенными в форме квадрата со стороной 100 мм, в этом случае придется установить специальный переходной комплект, выпускаемый для этой модели. Если вам понадобится комплект для настенного поворотного крепления стандарта VESA, то обратитесь в сервисный центр BenQ.

Перед установкой прилагаемого набора для настенного крепления монитора внимательно прочитайте правила техники безопасности.

Правила техники безопасности

- Установите монитор и набор для крепления монитора на стену с плоской поверхностью.
- Убедитесь, что материал стены и стандартный набор настенного крепления (покупается отдельно) имеют достаточную прочность, чтобы выдержать вес монитора. Данные о массе см. в технических характеристиках устройства.
- Выключите ЖК-монитор и питание и только после этого отсоединяйте кабели.

1. Снимите подставку и основание монитора.

Пока монитор находится в коробке, с помощью рычажка (покупается отдельно) снимите крышку шарнирного узла стойки.

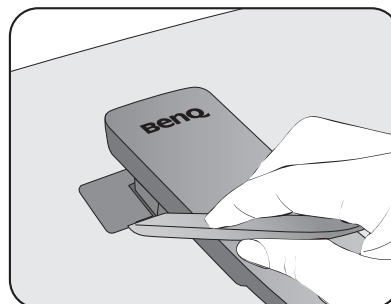

Отверните винты, которым стойка крепится к монитору.

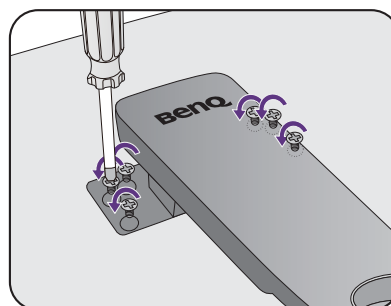

Поднимите конец стойки, чтобы извлечь ее из монитора.

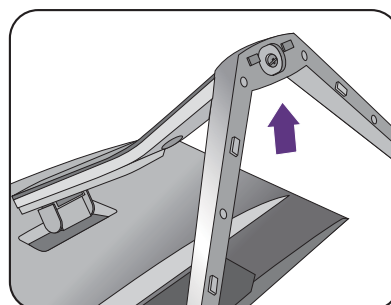

2. Установите комплект для настенного поворотного крепления стандарта VESA, как показано.

С помощью отвертки с магнитным наконечником прикрепите комплект для настенного поворотного крепления стандарта VESA к монитору 6 винтами, указанными на шаге 1.

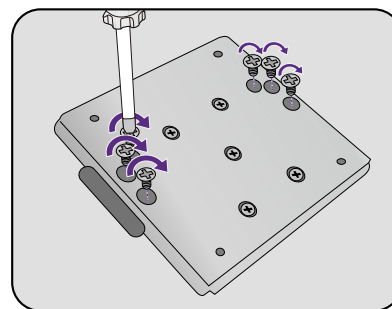

3. Для завершения установки выполните инструкции, приведенные в руководстве на купленный вами кронштейн настенного крепления.



Прикрепите к монитору скобу кронштейна настенного крепления стандарта VESA с помощью четырех винтов M4 x 10 мм. Затяните все винты, как полагается. Порядок настенного крепления и соответствующие меры безопасности узнайте у профессионального технического специалиста или в сервисном центре BenQ.

Максимально эффективная работа с монитором BenQ

Чтобы максимально эффективно использовать функциональные возможности вашего нового ЖК-монитора BenQ, нужно установить специально разработанные для монитора BenQ драйвер и программное обеспечение с диска CD-ROM, прилагаемого к ЖК-монитору BenQ.

Последовательность действий для успешной установки драйвера ЖК-монитора BenQ зависит от особенностей подключения и установки ЖК-монитора BenQ: Какая используется версия Microsoft Windows, подсоединяете ли вы монитор и устанавливаете его драйвер на новый компьютер (на котором прежде не был установлен драйвер монитора) или вы заменяете прежний монитор и меняете ранее установленный для него драйвер.

В любом случае, когда вы в следующий раз, подсоединив монитор, включите компьютер, операционная система Windows автоматически распознает новое (или отличное от ранее установленного) оборудование и запустит утилиту **Мастер установки нового оборудования**.

Следуйте указаниям этой утилиты, пока она не попросит вас указать модель монитора. Нажмите кнопку **Установить с диска**, вставьте компакт-диск, прилагаемый к ЖК-монитору BenQ, и укажите соответствующую модель монитора. Дополнительные сведения и пошаговые указания по автоматической установке монитора на новом компьютере или по модернизации (замене старого монитора) см. в разделах:

- ["Порядок установки драйвера монитора на новом компьютере" на стр. 21.](#)
- ["Порядок обновления драйвера монитора на имеющемся компьютере" на стр. 22.](#)



- Если для входа в систему Windows требуется ввод имени пользователя и пароля, то для установки драйвера монитора вы должны войти в систему под учетной записью администратора или члена группы администраторов. Кроме того, если ваш компьютер подключен к сети, в которой применяются правила безопасного доступа, то, возможно, настройки сетевой системы безопасности не позволят вам установить драйвер на компьютер.
 - Название купленной модели указано на табличке с характеристиками на задней стенке монитора.
-

Порядок установки драйвера монитора на новом компьютере

В этом разделе подробно описываются действия по выбору и установке драйвера ЖК-монитора BenQ на новом компьютере, на котором прежде не был установлен драйвер монитора. Эти указания применимы только к совершенно новому компьютеру, к которому впервые подключается монитор, в данном случае - ЖК-монитор BenQ.



Если же вы подключаете ЖК-монитор BenQ к компьютеру, к которому прежде был подключен другой монитор (и был установлен другой драйвер), то вам не нужно выполнять эти инструкции. В этом случае выполните действия, описанные в разделе ["Порядок обновления драйвера монитора на имеющемся компьютере"](#).

1. Выполните действия, описанные в: ["Установка аппаратного обеспечения монитора"](#) на стр. 11.
Операционная система Windows при запуске автоматически обнаружит новый монитор и запустит утилиту **Мастер установки нового оборудования**. Следуйте ее указаниям, пока не появится окно **Установка драйвера устройства**.
2. Вставьте в привод компьютера компакт-диск, прилагаемый к ЖК-монитору BenQ.
3. Установите флажок **Поиск подходящего драйвера для моего устройства** и нажмите **Далее**.
4. Установите флажок "Поиск на компакт-дисках" (снимите флажки у других вариантов) и нажмите **Далее**.
5. Убедитесь, что "мастер" правильно выбрал название вашего монитора, и нажмите **Далее**.
6. Нажмите **Готово**.
7. Перезагрузите компьютер.

Порядок обновления драйвера монитора на имеющемся компьютере

В этом разделе подробно описываются действия по ручному обновлению драйвера монитора в компьютере, работающем под управлением ОС Microsoft Windows. В настоящее время этот драйвер тестируется на совместимость с операционными системами (ОС) Windows 10, Windows 8 (8.1) и Windows 7.



Возможно, он будет работать правильно и с другими версиями Windows, однако, на момент написания данного руководства компания BenQ еще не протестировала эти драйверы на других версиях Windows и не может гарантировать их работу в этих системах.

Для установки драйвера монитора нужно на компакт-диске, прилагаемом к ЖК-монитору BenQ, выбрать соответствующий информационный файл (.inf) для конкретной модели подключенного монитора и позволить операционной системе Windows установить соответствующий драйвер с этого компакт-диска. Вам достаточно лишь указать системе путь к этим файлам. В ОС Windows имеется "Мастер обновления драйверов устройств", который автоматизирует выполнение этой задачи и помогает вам в выборе нужного файла и установке.

См. раздел:

- ["Порядок установки драйвера в системе с Windows 10" на стр. 23.](#)
- ["Порядок установки драйвера в системе с Windows 8 \(8.1\)" на стр. 24.](#)
- ["Порядок установки драйвера в системе с Windows 7" на стр. 25.](#)

Порядок установки драйвера в системе с Windows 10

1. Откройте окно **Свойства экрана**.

Нажмите **Пуск, Настройки, Устройства, Устройства и принтеры** и затем в меню правой кнопкой нажмите имя вашего монитора.

2. В меню выберите **Свойства**.
3. Откройте вкладку **Оборудование**.
4. Нажмите **Универсальный монитор PnP** и затем нажмите кнопку **Свойства**.
5. Откройте вкладку **Драйвер** и нажмите кнопку **Обновить драйвер**.
6. Вставьте в привод компьютера диск CD-ROM, прилагаемый к ЖК-монитору BenQ.
7. В окне **ПО для обновления драйвера** выберите пункт **Искать драйвер на моем компьютере**.
8. Нажмите **Обзор** и укажите следующий каталог: d:\BenQ_LCD\Driver\ (здесь d - это буква, которой обозначается привод дисков CD-ROM).



Буквенное обозначение вашего привода компакт-дисков может отличаться от обозначения на примере в зависимости от конфигурации вашей системы - например, "D:" или "E:" или "F:" и т.д.

9. В списке драйверов выберите точное название вашего монитора файлов и нажмите **Далее**.

В результате соответствующие файлы драйвера монитора будут скопированы на компьютер и установлены.

10. Нажмите **Заккрыть**.

Возможно, после обновления драйвера потребуется перезагрузка компьютера.

Порядок установки драйвера в системе с Windows 8 (8.1)

1. Откройте окно **Свойства экрана**.

Переместите курсор в нижний правый угол экрана или нажмите клавиши **Windows + C** на клавиатуре, чтобы открыть панель **Charm (экспресс-кнопок)**. Нажмите **Настройки, Панель управления, Устройства и принтеры** и затем в меню правой кнопкой нажмите имя вашего монитора.

Другой способ: правой кнопкой нажмите рабочий стол, выберите **Персонализация, экрана, Устройства и принтеры** и затем в меню правой кнопкой нажмите имя вашего монитора.

2. В меню выберите **Свойства**.

3. Откройте вкладку **Оборудование**.

4. Нажмите **Универсальный монитор PnP** и затем нажмите кнопку **Свойства**.

5. Откройте вкладку **Драйвер** и нажмите кнопку **Обновить драйвер**.

6. Вставьте в привод компьютера компакт-диск, прилагаемый к ЖК-монитору BenQ.

7. В окне **Обновить драйвер** выберите пункт **Искать драйвер на моем компьютере**.

8. Нажмите **Обзор** и укажите следующий каталог: d:\BenQ_LCD\Driver\ (здесь d - это буква, которой обозначается привод CD-ROM).



Буквенное обозначение вашего привода компакт-дисков может отличаться от обозначения на примере в зависимости от конфигурации вашей системы - например, "D:" или "E:" или "F:" и т.д.

9. В списке драйверов выберите точное название вашего монитора файлов и нажмите **Далее**.

В результате соответствующие файлы драйвера монитора будут скопированы на компьютер и установлены.

10. Нажмите **Закреть**.

Возможно, после обновления драйвера потребуется перезагрузка компьютера.

Порядок установки драйвера в системе с Windows 7

1. Откройте окно **Свойства экрана**.

Нажмите **Пуск, Панель управления, Оборудование и звук, Устройства и принтеры** и затем в меню правой кнопкой нажмите имя вашего монитора.

Другой способ: правой кнопкой нажмите рабочий стол, выберите **Персонализация, экрана, Устройства и принтеры** и затем в меню правой кнопкой нажмите имя вашего монитора.

2. В меню выберите **Свойства**.
3. Откройте вкладку **Оборудование**.
4. Нажмите **Универсальный монитор PnP** и затем нажмите кнопку **Свойства**.
5. Откройте вкладку **Драйвер** и нажмите кнопку **Обновить драйвер**.
6. Вставьте в привод компьютера компакт-диск, прилагаемый к ЖК-монитору BenQ.
7. В окне **Обновить драйвер** выберите пункт **Искать драйвер на моем компьютере**.
8. Нажмите **Обзор** и укажите следующий каталог: d:\BenQ_LCD\Driver\ (здесь d - это буква, которой обозначается привод CD-ROM).



Буквенное обозначение вашего привода компакт-дисков может отличаться от обозначения на примере в зависимости от конфигурации вашей системы - например, "D:" или "E:" или "F:" и т.д.

9. В списке драйверов выберите точное название вашего монитора файлов и нажмите **Далее**.

В результате соответствующие файлы драйвера монитора будут скопированы на компьютер и установлены.

10. Нажмите **Заккрыть**.

Возможно, после обновления драйвера потребуется перезагрузка компьютера.

Порядок регулировки параметров монитора

Панель управления

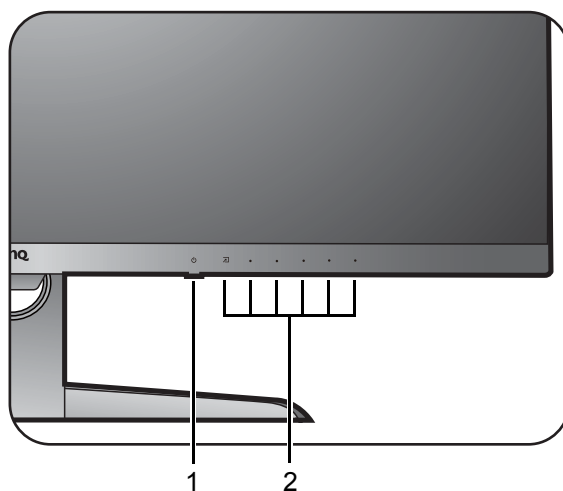

Поз.	Название	Описание
1.	Кнопка Питание	Включение и выключение питания монитора.
2.	Клавиши управления	Быстрый доступ к функциям или пунктам меню, показанным на экране рядом с каждой клавишей.

Основные операции с меню

Доступ ко всем экранным меню обеспечивается нажатием клавиш управления. Экранное меню позволяет регулировать все параметры вашего монитора.

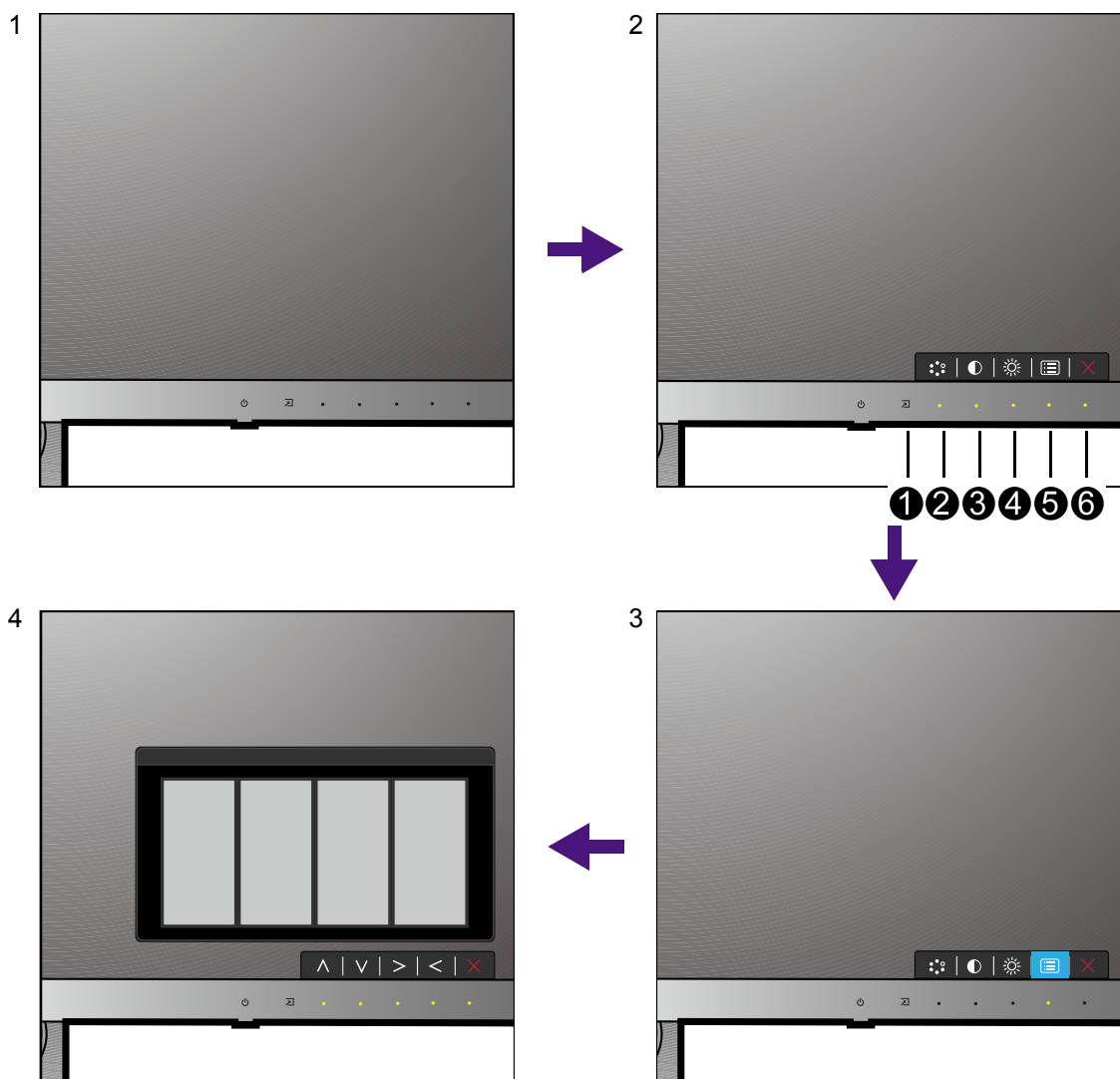

1. Нажмите любую клавишу управления.
2. Откроется меню "горячих" клавиш. Кнопки с номерами ②, ③ и ④ - это кнопки, настраиваемые пользователем для выполнения тех или иных функций.
3. Чтобы открыть главное меню, выберите  (**Меню**).
4. В главном меню нажимайте значки рядом с клавишами управления для регулировки значения или выбора. Дополнительные сведения о пунктах меню см. в разделе ["Перемещение по главному меню"](#) на стр. 32.

Поз.	Экранное меню в меню "горячих" клавиш	Значок экранного меню в главном меню	Назначение
①	Горячая клавиша Вход		Эта клавиша используется как горячая клавиша Вход .
②	Кнопка "Пользов." 1	∧	<ul style="list-style-type: none"> Эта клавиша по умолчанию используется как горячая клавиша Режим изобр. Порядок изменения настроек по умолчанию см. в разделе "Настройка горячих клавиш" на стр. 29. увеличение значения параметра.
③	Кнопка "Пользов." 2	∨	<ul style="list-style-type: none"> Эта кнопка по умолчанию используется как горячая клавиша Контраст. Порядок изменения настроек по умолчанию см. в разделе "Настройка горячих клавиш" на стр. 29. Уменьшение значения параметра.
④	Кнопка "Пользов." 3	>	<ul style="list-style-type: none"> Эта кнопка по умолчанию используется как горячая клавиша Яркость. Порядок изменения настроек по умолчанию см. в разделе "Настройка горячих клавиш" на стр. 29. Открытие подменю. Выбор пунктов меню.
⑤	Меню	<	<ul style="list-style-type: none"> Открытие главного меню. Возврат к предыдущему меню.
⑥	Выход	×	Выход из экранного меню.



- OSD = Экранное меню (On Screen Display). "Горячие" клавиши работают только тогда, когда не отображается главное меню. Экраны регулировки параметров, активируемые клавишами быстрого вызова, пропадут с экрана, если в течение нескольких секунд не будет нажата ни одна клавиша.
- Чтобы разблокировать органы управления экранного меню, нажмите и удерживайте любую кнопку в течение 10 секунд.

Настройка горячих клавиш

Кнопки, настраиваемые пользователем (см. [на стр. 27](#)), служат для быстрого вызова заранее заданных функций. Для этих клавиш можно изменить установленные по умолчанию настройки и назначить им другие функции.

1. Нажмите любой из органов управления, чтобы открыть меню горячих клавиш. Чтобы открыть главное меню, выберите  (**Меню**).
2. Выберите пункт **Система**.
3. Выберите пользовательскую клавишу, функцию которой хотите изменить.
4. В подменю выберите функцию, которая должна вызываться нажатием этой клавиши. Откроется сообщение о завершении настройки.

Использование технологии HDR



- Ваш монитор поддерживает технологию HDR10.
- Приведенная в настоящем документе информация об устройствах, поддерживающих технологию и содержимое HDR, является актуальной по состоянию на дату публикации. Для получения самой новой информации обратитесь к изготовителю вашего устройства и поставщику содержимого.

Для включения функции HDR требуется наличие совместимого проигрывателя и содержимого.

1. Убедитесь, что проигрыватель 4K HDR готов к работе. Поддерживаются проигрыватели со следующими названиями и значениями разрешения.

Названия, обычно используемые для 4K (разные изготовители могут использовать разные названия)	4K, 4K Ultra HD, UHD, UHD 4K, Ultra HD, 2160p
Поддерживаемое разрешение или режимы	3840 x 2160 при 24 Гц, 50 Гц или 60 Гц
Названия, обычно используемые для HDR10 (разные изготовители могут использовать разные названия)	HDR Premium, High Dynamic Range, HDR, Ultra HD Premium

2. Убедитесь в наличии содержимого HDR. Содержимое можно воспроизводить с дисков 4K UHD (Blue-Ray) или в новых HDR-играх на приставках Xbox One S и PS4 Pro.
3. Проигрыватель и монитор следует подключать с помощью подходящего кабеля:
 - прилагаемый кабель HDMI / DP / DP-на-mini DP / кабель USB-C™ (если есть)
 - кабель HDMI, сертифицированный как HDMI High Speed или HDMI Premium
 - кабель DP / DP-на-mini DP, сертифицированный как совместимый с DisplayPort
 - сертифицированный кабель USB-C™

Включение функции HDR

1. Нажмите любой из органов управления, чтобы открыть меню горячих клавиш. Чтобы открыть главное меню, выберите  (**Меню**).
2. Откройте меню **Наст.изобр.** и **Режим изобр.**
3. Выберите **HDR**. Откроется сообщение экранного меню.
 - **HDR: Вкл.:** это значит, что ваш проигрыватель и содержимое совместимы с технологией HDR и что функция HDR успешно включена. Монитор обрабатывает содержимое HDR в соответствии со стандартом ST2084.
 - **HDR: Эмуляция:** Это значит, что содержимое входного сигнала не совместимо с технологией HDR и что монитор переведен в режим эмуляции HDR. В разделе "[Использование технологии HDR](#)" на стр. 29 описано, как проверить, что вы используете поддерживаемый проигрыватель, содержимое и сертифицированный кабель.

Регулировка режима отображения

Для вывода изображений, формат которых отличается от 21:9, а размер отличается от размера панели купленной вами модели, можно отрегулировать режим отображения монитора.

1. Нажмите любой из органов управления, чтобы открыть меню горячих клавиш. Чтобы открыть главное меню, выберите  (**Меню**).
2. Откройте меню **Наст.изобр.** и **Режим отображ.**
3. Выберите подходящий режим отображения. Настройка вступит в силу немедленно.

Выбор подходящего режима изображения

Данный монитор обеспечивает различные режимы изображения, которые подходят для разных типов изображений. Сведения обо всех доступных режимах изображения см. в разделе "[Режим изобр.](#)" на стр. 38.

Для выбора нужного режима изображения выберите **Наст.изобр.** и затем **Режим изобр.**

Выбор видеоисточника в режиме PIP/PBP

Монитор проведет поиск доступных видеоисточников в следующем порядке: HDMI, DP и USB-C™ и затем покажет первый доступный из них. Этот видеоисточник станет главным источником в режиме PIP/PBP. Вам будет нужно в меню выбрать второй источник для режима PIP/PBP в разделе "[Источник PIP/PBP](#)" на стр. 34. Недоступные параметры меню будут иметь серый цвет.

В следующей таблице показаны варианты главного источника и соответствующие им варианты второго источника. Чтобы найти поддерживаемый режим отображения (параметры входного сигнала), см. раздел "**Настройка режимов отображения**" который открывается по ссылке "[Регулировка разрешения экрана](#)" на компакт-диске.

		Возможные варианты второго источника				
		Входы	HDMI -1	HDMI -2	DP	USB-C™
Главный источник	HDMI -1			V	V	V
	HDMI -2		V		V	V
	DP		V	V		V
	USB-C™		V	V	V	

Перемещение по главному меню

Экранное меню OSD (On Screen Display) позволяет регулировать все параметры вашего монитора. Нажмите любой из органов управления, чтобы открыть меню горячих клавиш. Чтобы открыть главное меню, выберите  (**Меню**). Подробности см. в разделе ["Основные операции с меню"](#) на стр. 27.

В меню могут быть доступны разные параметры в зависимости от источников входного сигнала, функций и настроек. Недоступные параметры меню будут иметь серый цвет. Недоступные клавиши будут отключены, а соответствующие значки экранного меню пропадут. Для моделей без определенных функций их настройки и соответствующие элементы не будут отображаться в меню.



Список языков экранного меню может быть разным для моделей, поставляемых в разные регионы; дополнительные сведения см. в подразделе ["Язык"](#) на стр. 44 раздела **Система и Настр. экр. меню**.









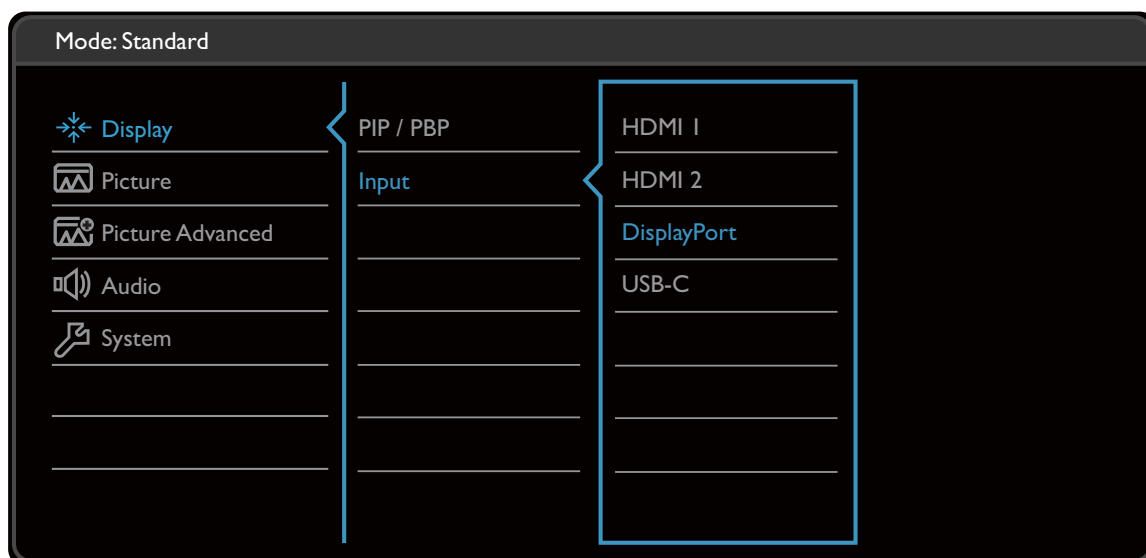

Более подробные сведения о каждом меню см. на следующих страницах:

- ["Меню Дисплей"](#) на стр. 33
- ["Меню Изображение"](#) на стр. 35
- ["Меню Наст. изобр."](#) на стр. 38
- ["Меню Аудио"](#) на стр. 42
- ["Меню Система"](#) на стр. 43

Меню Дисплей

В меню могут быть доступны разные параметры в зависимости от источников входного сигнала, функций и настроек. Недоступные параметры меню будут иметь серый цвет. Недоступные клавиши будут отключены, а соответствующие значки экранного меню пропадут. Для моделей без определенных функций их настройки и соответствующие элементы не будут отображаться в меню.



1. В меню "горячих" клавиш выберите  (**Меню**).
2. Нажмите  или  , чтобы выбрать **Дисплей**.
3. Нажмите  , чтобы войти в подменю, затем нажатием  или  выберите пункт меню.
4. Для регулировки нажимайте  или  , а для выбора нажимайте  .
5. Чтобы вернуться к предыдущему меню, нажмите  .
6. Для выхода из меню нажмите  .









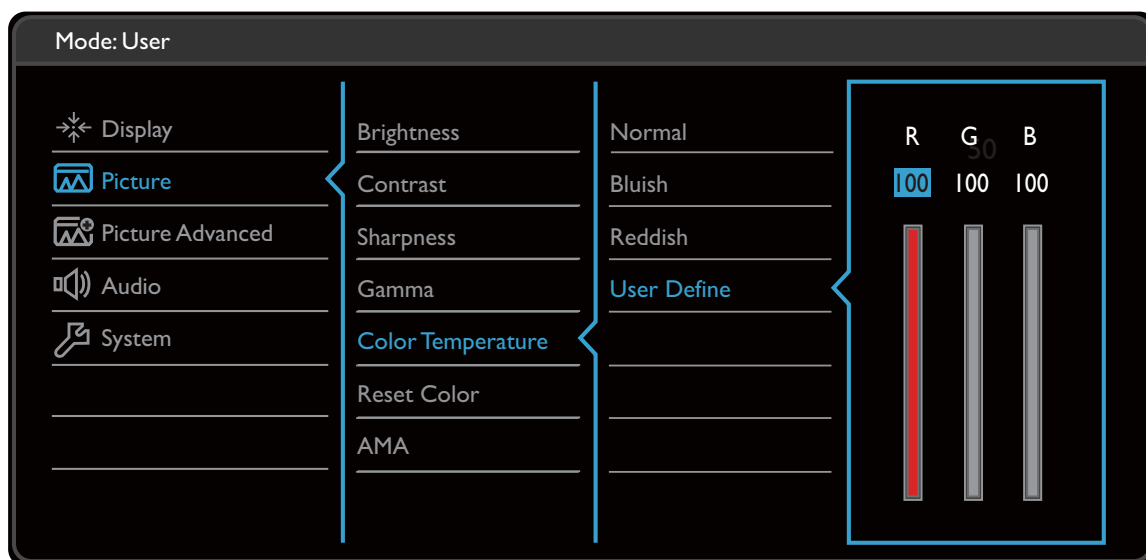

Элемент	Назначение	Диапазон
PIP/PBP	Установка режима PIP или PBP. На экране одновременно отображаются изображения с двух независимых источников видео.  Если включен режим PIP/PBP, то выводится звук главного источника.	

Элемент	Назначение		Диапазон
	Режим	Установка режима PIP или PBP. PIP: В режиме "картинка в картинке" (PIP) на экран выводится изображение главного видеоисточника, а изображение второго видеоисточника выводится в окне-врезке. PBP: Эта функция позволяет отображать бок о бок изображения от двух разных источников видеосигнала. ВЫКЛ.: Отключение режима PIP/PBP.	<ul style="list-style-type: none"> • PIP • PBP • ВЫКЛ.
	Источник PIP/PBP	Установка второго видеоисточника для режима PIP/PBP.	<ul style="list-style-type: none"> • HDMI 1 • HDMI 2 • DisplayPort • USB-C
	ПЕРЕКЛ	Видеоизображения главного и второго источников меняются местами на экране.	
	Размер PIP	Определение размера окна-врезки в режиме PIP.	<ul style="list-style-type: none"> • Малый • Средний • Большой
	Положение PIP	Регулировка положения окна-врезки в режиме PIP.	<ul style="list-style-type: none"> • Вверху справа • Вверху слева • Внизу справа • Внизу слева
Вход	Используется для переключения входа в соответствии с типом подключаемого видеокабеля.		<ul style="list-style-type: none"> • HDMI 1 • HDMI 2 • DisplayPort • USB-C

Меню Изображение

В меню могут быть доступны разные параметры в зависимости от источников входного сигнала, функций и настроек. Недоступные параметры меню будут иметь серый цвет. Недоступные клавиши будут отключены, а соответствующие значки экранного меню пропадут. Для моделей без определенных функций их настройки и соответствующие элементы не будут отображаться в меню.



1. В меню "горячих" клавиш выберите  (**Меню**).
2. Нажатием  или  выберите **Изображение**.
3. Нажмите , чтобы войти в подменю, затем нажатием  или  выберите пункт меню.
4. Для регулировки нажимайте  или , а для выбора нажимайте .
5. Чтобы вернуться к предыдущему меню, нажмите .
6. Для выхода из меню нажмите .

Элемент	Назначение	Диапазон
Яркость	Регулировка соотношения светлых и темных оттенков.	0 - 100
Контраст	Регулировка различий между светлыми и темными элементами изображения.	0 - 100
Резкость	Регулировка четкости и различимости контуров объектов на изображении.	1 - 10

Элемент	Назначение		Диапазон
Гамма	Регулировка яркости цветовых тонов. Значение по умолчанию = 3 (стандартное значение для Windows).		<ul style="list-style-type: none"> • 1 • 2 • 3 • 4 • 5
Цветовая температура	Нормальный	Обеспечивает отображение естественных цветов при просмотре видео и фотографий. Это стандартный, заданный на заводе цветовой вариант.	
	Холодные	Придание холодных тонов изображению; это фабричная предустановка для стандартного белого цвета в ПК-отрасли.	
	Теплые	Придание теплых тонов изображению; это фабричная предустановка для стандартного белого цвета газетной бумаги.	
	Опр. Пользователем	<p>В сочетании основных цветов (красный, зеленый и синий) изображения можно регулировать оттенки того или иного цвета. Перейдите к следующему меню R (красный), G (зеленый) и B (синий), чтобы изменить значения этих параметров.</p> <p>Уменьшение уровня одного или более цветов приведет к уменьшению их присутствия в цветовой гамме изображения. (например, при постепенном уменьшении уровня синего цвета в изображении оно будет приобретать желтоватый оттенок. При уменьшении уровня зеленого цвета изображение приобретет красный оттенок.</p>	<ul style="list-style-type: none"> • R (0~100) • G (0~100) • B (0~100)
Сбросить Цвет	Восстановление стандартных заводских значений для параметров цвета.		<ul style="list-style-type: none"> • ДА • НЕТ

Элемент	Назначение	Диапазон
АМА	Уменьшает время реакции ЖК-панели на изменение уровня серого цвета.	<ul style="list-style-type: none">• ВЫКЛ.• Выс.• Премиум

Меню Наст. изобр.

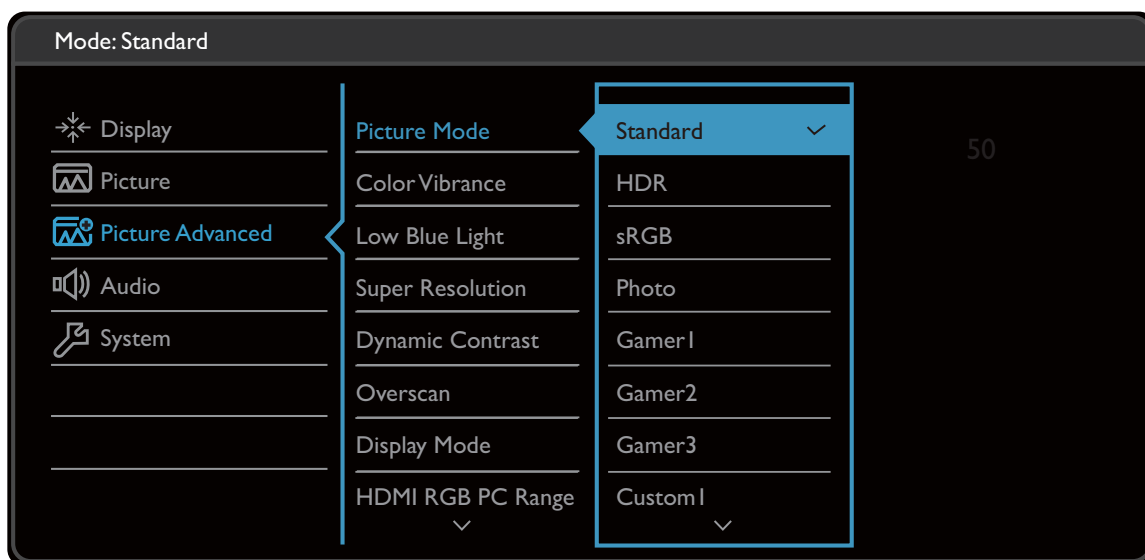

В меню могут быть доступны разные параметры в зависимости от источников входного сигнала, функций и настроек. Недоступные параметры меню будут иметь серый цвет. Недоступные клавиши будут отключены, а соответствующие значки экранного меню пропадут. Для моделей без определенных функций их настройки и соответствующие элементы не будут отображаться в меню.



1. В меню "горячих" клавиш выберите (Меню).
2. Нажатием или выберите **настр. изобр.**
3. Нажмите , чтобы войти в подменю, затем нажатием или выберите пункт меню.
4. Для регулировки нажимайте или , а для выбора нажимайте .
5. Чтобы вернуться к предыдущему меню, нажимайте .
6. Для выхода из меню нажимайте .

Элемент	Назначение	Диапазон
Режим изобр.	Выберите режим изображения, который лучше всего соответствует типу изображений на экране.	
	Стандарт	Для основных ПК-приложений.

Элемент	Назначение		Диапазон
	HDR	Для лучшей цветопередачи при использовании технологии HDR (High Dynamic Range - расширенный динамический диапазон).	
	sRGB	Для лучшего согласования цветов при работе с периферийными устройствами, такими как принтеры, цифровые камеры и т.п.	
	Фото	Для просмотра фотографий.	
	Игрок1	Для игр типа "автогонки".	
	Игрок2	Для игр Counter-Strike: Global Offensive (CS: GO).	
	Игрок3	Режим для игр Battlefield.	
	Пользов. 1	Применение сочетания настроек цвета, определенных пользователем.	
	Пользов. 2		
Красочность	Предлагаются разные наборы настроек цвета. После применения вы сможете отрегулировать некоторые настройки цвета в соответствующих меню.	0 ~ 20	
Low Blue Light	Уменьшение синего цвета, излучаемого дисплеем, для уменьшения воздействия синего цвета на ваши глаза.  Чем выше это значение, тем сильнее будет уменьшен синий цвет.	0 ~ 20	
Суперразрешение	Создает иллюзию изображения высокого разрешения, увеличивая плотность пикселей у изображения низкого разрешения.	<ul style="list-style-type: none"> • 0 • 1 • 2 • 3 	
Dynamic Contrast	Эта функция автоматически обнаруживает видеосигнал на входе и затем выставляет оптимальный контраст.	0 - 5	









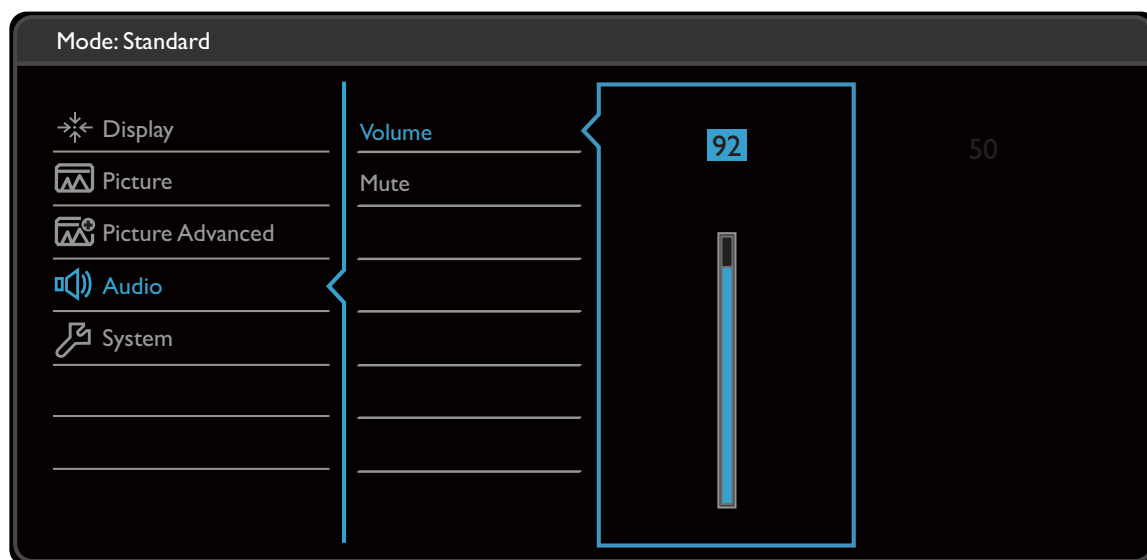

Элемент	Назначение	Диапазон	
Overscan	<p>Входное изображение немного увеличивается и выходит за пределы экрана. Используйте эту функцию для скрытия помех на нижней и верхней кромке изображения (если они есть).</p> <p> Этот параметр доступен только тогда, когда в качестве источника входного сигнала выбран HDMI.</p>	<ul style="list-style-type: none"> • ВКЛ. • ВЫКЛ. 	
Режим отображения	<p>Эта функция реализована для того, чтобы можно было без геометрического искажения отображать изображения с соотношением сторон, отличным от 21:9.</p> <p> Параметры в пункте Режим отображения будут разными в зависимости от источников входного видеосигнала.</p> <p> В зависимости от значения, выбранного для параметра Режим изобр., устанавливаются разные значения для параметра Режим отображения. При необходимости измените значение этого параметра.</p>		
	Весь	<p>Размер входного изображения изменяется для размещения во весь экран. Этот вариант идеально подходит для изображений с соотношением сторон 21:9.</p>	
	Формат	<p>Входное изображение выводится без геометрических искажений и заполняет максимально возможную область экрана.</p>	
	1 : 1	<p>Входное изображение выводится со своим исходным разрешением без масштабирования.</p>	
HDMI RGB диап. ПК	<p>Определение диапазона шкалы цветности. Выберите вариант в соответствии с диапазоном RGB, настроенным в подключенном устройстве HDMI.</p>	<ul style="list-style-type: none"> • Автоопред. • RGB (0 ~ 255) • RGB (16 ~ 235) 	

Элемент	Назначение	Диапазон
В.І.+ (Автояркость плюс)	Включение и выключение функции Автояркость плюс. Встроенный датчик освещенности в сочетании с технологией Автояркость плюс определяет условия окружающего освещения, а также яркость, контрастность и цветовую температуру изображения, и затем автоматически устанавливает сбалансированные значения параметров экрана.	<ul style="list-style-type: none"> • ВКЛ. • ВЫКЛ.
	Экспонометр Показывает на экране условия освещенности вокруг монитора.	<ul style="list-style-type: none"> • ВКЛ. • ВЫКЛ.
	Чувст-ть датчика Регулировка чувствительности датчика освещенности для изменения обнаруженного диапазона яркости. Это может быть полезно для корректировки неравномерной освещенности при обнаружении света.	0 ~ 100

Меню Аудио

В меню могут быть доступны разные параметры в зависимости от источников входного сигнала, функций и настроек. Недоступные параметры меню будут иметь серый цвет. Недоступные клавиши будут отключены, а соответствующие значки экранного меню пропадут. Для моделей без определенных функций их настройки и соответствующие элементы не будут отображаться в меню.











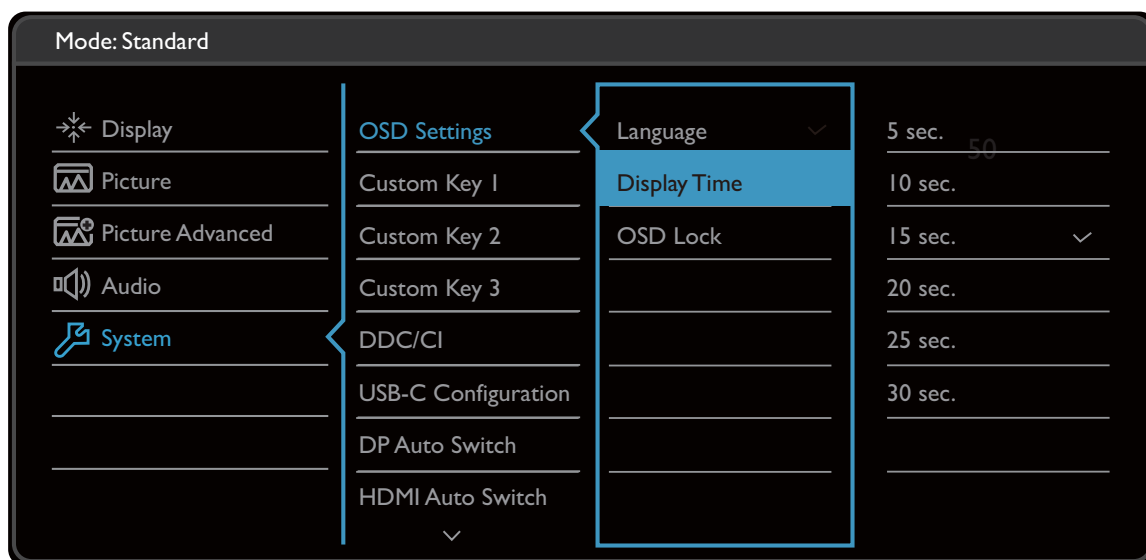



1. В меню "горячих" клавиш выберите  (**Меню**).
2. Нажатием  или  выберите **Аудио**.
3. Нажмите , чтобы войти в подменю, затем нажатием  или  выберите пункт меню.
4. Для регулировки нажимайте  или , а для выбора нажимайте .
5. Чтобы вернуться к предыдущему меню, нажмите .
6. Для выхода из меню нажмите .



Элемент	Назначение	Диапазон
Громкость	Регулировка громкости.	0 ~ 100
Выключить звук	Отключение звукового входа.	• ВКЛ. • ВЫКЛ.

Меню Система

В меню могут быть доступны разные параметры в зависимости от источников входного сигнала, функций и настроек. Недоступные параметры меню будут иметь серый цвет. Недоступные клавиши будут отключены, а соответствующие значки экранного меню пропадут. Для моделей без определенных функций их настройки и соответствующие элементы не будут отображаться в меню.



1. В меню "горячих" клавиш выберите  (**Меню**).
2. Нажатием  или  выберите **Система**.
3. Нажмите  , чтобы войти в подменю, затем нажатием  или  выберите пункт меню.
4. Для регулировки нажимайте  или  , а для выбора нажимайте  .
5. Чтобы вернуться к предыдущему меню, нажмите  .
6. Для выхода из меню нажмите  .

Элемент	Назначение		Диапазон
Настр. экр. меню	Язык	<p>Выбор языка экранного меню.</p>  <p>Перечень возможных вариантов языка меню может отличаться от перечня, показанного справа, в зависимости от того, для какого региона предназначен ваш монитор.</p>	<ul style="list-style-type: none"> • English • Français • Deutsch • Italiano • Español • Polski • Český • Magyar • Română • Nederlands • Русский • Svenska • Português • العربية • 日本語 • 한국어 • 繁體中文 • 简体中文
	Показать время	<p>Регулировка времени, в течение которого отображается экранное меню.</p>	<ul style="list-style-type: none"> • 5 сек. • 10 сек. • 15 сек. • 20 сек. • 25 сек. • 30 сек.
	Блокир. экр. меню	<p>Предотвращение возможности случайного изменения всех параметров монитора. Если эта функция активирована, то использование регуляторов экранного меню и клавиш быстрого вызова блокируется.</p>  <p>Чтобы разблокировать органы управления экранного меню, нажмите и удерживайте любую кнопку в течение 10 секунд.</p>	

Элемент	Назначение	Диапазон
Кнопка "Пользов." 1	Задаёт функции, которые могут быть доступны с помощью кнопки "Пользов. 1".	<ul style="list-style-type: none"> • Режим избр. • Красочность
Кнопка "Пользов." 2	Задаёт функции, которые могут быть доступны с помощью кнопки "Пользов. 2".	<ul style="list-style-type: none"> • Яркость • Low Blue Light
Кнопка "Пользов." 3	Задаёт функции, которые могут быть доступны с помощью кнопки "Пользов. 3".	<ul style="list-style-type: none"> • Суперразрешение • Режим отображ. • Громкость • Контраст
DDC/CI	<p>Позволяет настраивать параметры монитора из программ, установленных на ПК.</p>  <p>Протокол DDC/CI (Display Data Channel/Command Interface - командный интерфейс канала отображения данных), разработанный Ассоциацией Ассоциация по стандартам в области видеоэлектроники (Video Electronics Standards Association, VESA). DDC/CI позволяет с помощью ПО отправлять данные о рабочих параметрах монитора для удаленной диагностики.</p>	<ul style="list-style-type: none"> • ВКЛ. • ВЫКЛ.
Конфигурация USB-C	<p>Установка частоты обновления входного видеосигнала через разъем USB-C™. Скорость передачи по USB меняется соответственно из-за ограничений, налагаемых технологией USB-C™. Дополнительные сведения см. в разделе "Варианты передачи данных через разъем USB-C™" на стр. 46.</p>	<ul style="list-style-type: none"> • WQHD@100Hz + USB 2.0 • WQHD@60Hz + USB 3.1
Автоперекл. DP	<p>Когда эта функция активирована, DP будет раз за разом автоматически выбираться как источник входного аудиосигнала. В противном случае DP можно будет выбрать только выбором источника входного сигнала или нажатием "горячей" клавиши.</p>	<ul style="list-style-type: none"> • ВКЛ. • ВЫКЛ.
Автоперекл. HDMI	<p>Когда эта функция активирована, разъем HDMI будет раз за разом автоматически выбираться как источник входного сигнала. В противном случае HDMI можно будет выбрать только выбором источника входного сигнала или нажатием "горячей" клавиши.</p>	<ul style="list-style-type: none"> • ВКЛ. • ВЫКЛ.

Элемент	Назначение	Диапазон
Автоперекл. USB-C	Когда эта функция активирована, разъем USB-C™ будет раз за разом автоматически выбираться как источник входного сигнала. В противном случае разъем USB-C™ можно будет выбрать только прямым выбором входа или нажатием горячей клавиши.	<ul style="list-style-type: none"> • ВКЛ. • ВЫКЛ.
Авт. выкл. пит.	Установка времени до автоматического выключения электропитания монитора в режиме энергосбережения.	<ul style="list-style-type: none"> • ВЫКЛ. • 10 мин. • 20 мин. • 30 мин.
Уведомл. о разрешен.	Определите, нужно ли показывать уведомление о рекомендованном разрешении, когда монитор обнаружит новый источник входного сигнала.	<ul style="list-style-type: none"> • ВКЛ. • ВЫКЛ.
Сведения	Отображение текущих значений настроек монитора.	<ul style="list-style-type: none"> • Вход • Текущ. разр. • Опт. разр. (наилучшее для монитора) • HDR • Наименование модели
DisplayPort	Выбор подходящего стандарта DP для передачи данных.	<ul style="list-style-type: none"> • 1.1 • 1.4
Сбросить все	Сброс всех параметров режима, цвета и геометрии в стандартные заводские значения.	<ul style="list-style-type: none"> • ДА • НЕТ













Варианты передачи данных через разъем USB-C™



	3440 x 1440@100Hz + USB 2.0	3440 x 1440@60Hz + USB 3.1
Частота обновления	100 Гц	60 Гц
Скорость передачи по USB	480 Мбит/с	5 Гбит/с

Устранение неполадок



Часто задаваемые вопросы

Обработка изображения



-  Изображение размыто.
-  См. инструкции на компакт-диске в разделе "**Регулировка разрешения экрана**", затем выберите правильное разрешение, частоту обновления и настройте монитор в соответствии с приведенными инструкциями.
-  Размытое изображение наблюдается только при разрешении, значение которого меньше физического (максимального) разрешения?
-  Инструкции см. на компакт-диске в разделе "**Регулировка разрешения экрана**". Установите значение, равное физическому разрешению монитора.
-  Наблюдаются дефекты пикселей.
- Одна из нескольких точек на экране постоянно отображается черным, одна или несколько точек постоянно отображаются белым, одна или несколько точек постоянно имеют красный, зеленый, синий или другой цвет.
-  • Очистите ЖК-экран.
• Включите и выключите питание.
• Эти пиксели, которые либо постоянно светятся, либо не поджигаются, этот дефект типичен для ЖК-технологии.
-  Искаженные цвета изображения.
-  Изображение имеет желтый, голубой или розовый оттенок.
- Откройте меню **Изображение** и **Сбросить Цвет**, затем выберите **ДА**, чтобы сбросить настройки цвета и восстановить для них стандартные заводские значения.
- Если цвета изображения, а также цвет экранного меню искажены, вероятно, один из трех основных цветов отсутствует во входном сигнале. Проверьте разъемы сигнального кабеля. Если какой-либо из выводов разъемов погнут или поврежден, обратитесь за помощью к продавцу монитора.
-  Изображение искажено, мигает или мерцает.
-  Инструкции см. на компакт-диске в разделе "**Регулировка разрешения экрана**", затем выберите правильное разрешение, частоту обновления и настройте монитор в соответствии с приведенными инструкциями.
-  На мониторе настроено исходное разрешение, но изображение искажено.
-  Когда на мониторе выбрано исходное разрешение, изображение, передаваемое некоторыми источниками видеосигнала, может быть искажено или растянуто. Для просмотра изображения с любых источников с максимально высоким качеством можно использовать функцию **Режим отображ.** и выбрать формат, подходящий для используемого источника видеосигнала. Подробные сведения см. в разделе "**Режим отображения**" на стр. 40 .

-  Изображение смещено в одном направлении.
-  См. инструкции на компакт-диске в разделе "**Регулировка разрешения экрана**", затем выберите правильное разрешение, частоту обновления и настройте монитор в соответствии с приведенными инструкциями.
-  У статического изображения на экране видна слабая тень.
- 
 - Используя функцию управления питанием, задайте для компьютера и монитора включение режима энергосбережения ("спячки") по прошествии определенного периода бездействия.
 - Для предотвращения эффекта остаточного изображения используйте экранную заставку.



Индикатор электропитания

-  Индикатор горит белым или оранжевым цветом.
- 
 - Постоянное свечение индикатора белым означает, что питание монитора включено.
 - Если светодиодный индикатор горит белым и на экране отображается сообщение **Вне допустимого диапазона**, то это значит, что был установлен режим отображения, который не поддерживается данным монитором. Установите поддерживаемый режим. Прочтите раздел "**Настройка режимов отображения**", нажав ссылку "**Регулировка разрешения экрана**".
 - Если индикатор горит оранжевым цветом, то это значит, что включен режим управления питанием. Нажмите любую клавишу на клавиатуре компьютера или подвиньте мышь. Если это не поможет, то проверьте разъемы сигнального кабеля. Если любой из выводов разъемов погнут или поврежден, то обратитесь за помощью к продавцу монитора.
 - Если индикатор не горит, то проверьте, есть ли напряжение в сетевой розетке и исправна ли она, а также положение выключателя питания.

Органы управления экранного меню

-  Органы управления экранного меню недоступны.
-  Чтобы разблокировать органы управления экранного меню, если они по умолчанию заблокированы, нажмите и удерживайте любую кнопку в течение 10 секунд.

Сообщения экранного меню

-  Во время загрузки компьютера на экране отображается сообщение **Вне допустимого диапазона**.
-  Появление на экране сообщения **Вне допустимого диапазона** во время загрузки компьютера означает проблему совместимости компьютера, вызванную операционной системой или видеокартой. Система автоматически отрегулирует частоту обновления. Просто подождите, пока запустится операционная система.

Звук



- ? Не выдается звук через встроенные динамики: (только определенные модели)
- ✓ Проверьте правильность подключения нужного кабеля к источникам входных звуковых сигналов. Подробности см. в разделе "[Подключите наушники.](#)" на [стр. 13](#).
 - Увеличьте громкость (возможно, звук отключен или установлен на слишком низкий уровень).
 - Отключите наушники и/или внешние динамики. (Если они подключены к монитору, то вывод звука через встроенные динамики автоматически отключается.)
- ? Не выводится звук через подключенные внешние динамики.
- ✓ Отключите наушники (если они подключены к монитору).
 - ✓ Проверьте правильность подключения к гнезду наушников.
 - Если питание на внешние динамики подается через USB, то проверьте правильность их USB-подключения.
 - Увеличьте громкость внешних динамиков (возможно, звук отключен или установлен на слишком низкий уровень).
 - Если установлено подключение через разъем USB-C™, то убедитесь, что на ноутбуке выбран надлежащий параметр вывода звука. Параметры аналогичны параметрам подключения "USB-наушников".

Датчики

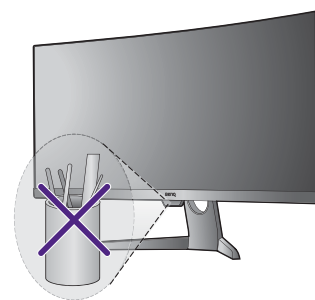

- ? Датчик света монитора работает неправильно.
- ✓ Датчик света расположен на мониторе спереди внизу. Проверьте:
- Не удалили ли вы защитную наклейку с датчика.
 - Если для функции **Автояркость** установлено значение **ВКЛ**. Проверьте **Наст.изобр. > В. I. +**.
 - Нет ли перед датчиком каких-либо препятствий, которые мешают датчику правильно определять уровень освещенности.
 - Нет ли перед датчиком каких-либо объектов или одежды ярких цветов. Яркие цвета (особенно белые и флуоресцентные цвета) отражают свет, и датчик не может обнаружить главные источники света.



Подключение через разъем USB-C™

-  С ноутбука не выдается видео или звук при подключении по USB-C™.
-  Проверьте правильность подключения кабелей и настройки меню в следующем порядке:
 - Проверьте правильность подключения кабеля USB-C™ к монитору и ноутбуку. Дополнительные сведения см. в разделе "[Подключите видеокабель от ПК.](#)" на [стр. 12](#).
 - Проверьте, что в качестве источника входного сигнала выбран **USB-C** в меню **Дисплей > Вход**.

HDR

-  На экране отображается сообщение **HDR: Эмуляция**.
-  Это значит, что содержимое входного сигнала не совместимо с технологией HDR и что монитор переведен в режим эмуляции HDR. В разделе "[Использование технологии HDR](#)" на [стр. 29](#) описано, как проверить, что вы используете поддерживаемый проигрыватель, содержимое и сертифицированный кабель.

Нужна дополнительная помощь?

Если приведенные в этом руководстве инструкции не помогут устранить проблему, то обратитесь к продавцу или перейдите на свой местный вебсайт с сайта www.BenQ.com, чтобы получить дополнительную поддержку и найти местный сервисный центр.