



РАСШИРЯЕМ ГРАНИЦЫ МИРА

dunobil

инструкция по эксплуатации

**ВИДЕОРЕГИСТРАТОР
С РАДАР-ДЕТЕКТОРОМ
DUNOBIL STERN**

www.dunobil.de

ЕАС

Инструкция по эксплуатации

Благодарим Вас за покупку портативного цифрового видеорежистратора с радар-детектором производства компании Dunobil. Перед началом работы ознакомьтесь с данной инструкцией по эксплуатации в целях обеспечения надлежащей эксплуатации изделия. Продукт может изменяться без предварительного уведомления в том числе технические характеристики, функционал и внешний вид. Компания Dunobil не несет какой либо ответственности за потерю данных, если пользователь не выполнил резервное копирование важной информации. Данное руководство было тщательно проверено, но мы не исключаем возможность наличия незначительного количества неумышленных ошибок. Если вы обнаружили ошибку, пожалуйста сообщите об этом на электронную почту info@dunobil.ru. Вся информация и рекомендации по использованию несут исключительно справочный характер и не могут быть основанием для претензий. В случае несоответствия информации в данном руководстве по эксплуатации вашему изделию, следует ориентироваться на имеющееся изделие.

МЕРЫ БЕЗОПАСНОСТИ

- Устанавливайте устройство таким образом, чтобы оно не мешало обзору водителя и не находилось в области размещения подушек безопасности, - это может привести к авариям и травмам.
- Держите устройство вдали от сильных магнитных полей, - это может привести к повреждению устройства.
- Не извлекайте кабель питания или карту памяти во время использования устройства или форматирования карты памяти, - это может повредить карту памяти или вызвать системную ошибку.
- Карта памяти не предназначена для хранения посторонних файлов. Перед использованием отформатируйте карту памяти, и своевременно выполняйте резервное копирование важных данных.

- Во избежание поражения электрическим током, не извлекайте и не подсоединяйте кабель питания мокрыми руками.
- Не используйте устройство в условиях высокой влажности и при температуре выше 60°C или ниже -10°C.
- Используйте только оригинальное зарядное устройство и аксессуары, совместимые с данным устройством, подключение к неоригинальным аксессуарам может привести к юридической недействительности гарантии или даже подвергнуть вас или других людей опасности. Компания не несет ответственности за результат подобных действий
- Используйте карту памяти класса 10 [или выше] и объемом более 8 Гб.

Схема прибора

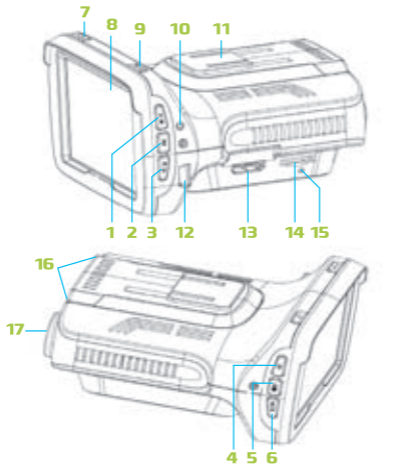

1. Кнопка UP
2. Кнопка MENU
3. Кнопка DOWN
4. Кнопка DARK
5. Кнопка Mute
6. Кнопка City
7. Кнопка Power
8. Экран
9. Кнопка Rec/OK









10. Разъем для зарядки
11. Крепление для держателя
12. USB-порт
13. HDMI-порт
14. Слот для карты памяти
15. Кнопка Reset
16. Радар-детектор
17. Объектив

Главный интерфейс



1		Запись (при отсутствии значка запись не производится)
2	001:29:43	Время записи
3		Защита видео
4		Автоприглушение звука
5		Детектор движения
6		GPS-сигнал (при отсутствии значка сигнал отсутствует)
7		Запись звука со встроенного микрофона
8		Карта памяти
9		Подключение к питанию, при отсутствии питания отображается
10	1080P	Разрешение записи
11	WDR	WDR (Широкий динамический диапазон)
12	55 km/h	Текущая скорость
13	C3	Направление движения
14	Трасса	Режим (Трасса, Город 1, Город 2)
15		Громкость
16	K Ka La CT	Включенные диапазоны

Кнопки

Кнопка	Функция	Описание
 (Power)	Включене/ Выключение	
 (REC/OK)	Запись/OK	<ol style="list-style-type: none"> 1. Нажмите для включения записи из основного режима 2. Нажмите, что бы остановить запись и перейти в основной режим 3. Нажмите для перехода в подменю
 (UP)	Up/Защита записи	<ol style="list-style-type: none"> 1. Нажмите для сохранения текущего видео файла в нестираемую память 2. Нажмите для перехода к предыдущему пункту меню в режиме настроек 3. Нажмите и удерживайте, что бы добавить POI
 (Menu)	Меню/Воспроиз- ведение	<ol style="list-style-type: none"> 1. Нажмите для входа в меню режима настроек 2. Нажмите еще раз для перехода в следующее меню
 (Down)	Down/Запись звука	<ol style="list-style-type: none"> 1. Нажмите для включения записи звука со встроенного микрофона 2. Нажмите для перехода к следующему пункту меню 3. Нажмите и удерживайте для удаления точки POI
 (Dark)	Отключение экрана	<ol style="list-style-type: none"> 1. Выключение экрана 2. Нажмите и удерживайте для увеличения громкости
 (Mute)	Голосовое сопровождение	<ol style="list-style-type: none"> 1. Временное отключение звука во время детектирования сигнала радара. 2. При отсутствии сигнала радара: Включение/Выключение режима автоприглушения
 (City)	Выбор режима	<ol style="list-style-type: none"> 1. Нажмите для смены режима (Трасса, Город1, Город2) 2. Нажмите и удерживайте для снижения громкости

Режимы работы

В приборе есть 4 режима: Основной режим, Режим просмотра, Режим записи, Режим настроек.

Режим записи

Включается сразу при включении, видеорегистратор включается и начинается запись. Для входа в основной режим и выключения записи нажмите кнопку ОК.



Основной режим

Для выхода из основного режима и входа в режим записи нажмите кнопку ОК.



Режим просмотра

Для входа в режим просмотра, находясь в основном режиме, нажмите и удерживайте кнопку Menu.



Выберите нужное вам видео и нажмите ОК для просмотра:



Режим настроек

Для входа в режим настроек нажмите кнопку Menu. Если в этот момент устройство находилось в режиме записи, на экране появится сообщение о необходимости остановить запись кнопкой ОК для входа в режим настроек. Кнопками Вверх/Вниз выберите нужный пункт, нажмите кнопку ОК для перехода к подменю выбора настройки, кнопками Вверх/Вниз выберите нужную настройку и подтвердите выбор кнопкой MENU.



Настройки

	Пункт меню	Настройки	Описание
Настройки Радар- детектора	Громкость	0~9	Заводская настройка: 7
	Огр. скор.-Т	10~120км/ч	Заводская настройка: 60 Настройка скорости при превышении которой начинаются звуковые предупреждения в режиме Трасса
	Огр. скор.-Г	10~120км/ч	Заводская настройка: 60 Настройка скорости при превышении которой начинаются звуковые предупреждения в режиме Город
	Автоприглушен.	Вкл. Выкл.	Заводская настройка: Вкл.
	Х-диапазон	Вкл. Выкл.	1. Заводские настройки: Трасса: Вкл диапазоны X/K/CT/LA Город 1: Вкл диапазоны X/K/CT/LA Город 2: Вкл диапазоны CT/LA 2. Заводская настройка: Трасса
	К-диапазон	Вкл. Выкл.	
	Ка-диапазон	Вкл. Выкл.	
	Стрелка	Вкл. Выкл.	
	Прев. скор-ти	Выкл. 60... 140 км/ч	Заводская настройка: Выкл. При включении будут звучать голосовые предупреждения о превышении выставленной скорости .
	Дальн. GPS оповещения	АВТО 400~1000м	Дальность оповещения о точках из базы данных устройства. Заводская настройка: АВТО Скорость<60, оповещение за 400 метров 61<Скорость<70км/ч, оповещение за 500 метров 71<Скорость<80км/ч, оповещение за 600 метров 81<Скорость<90км/ч, оповещение за 700 метров 91<Скорость<100км/ч, оповещение за 800метров 101<Скорость<110км/ч, оповещение за 900 метров Скорость>110км/ч, оповещение за 1000 метров
	GPS	Вкл. Выкл.	Заводская настройка: Вкл. Включение GPS модуля. При выключенном модуле геопозиционирование отключено и GPS данные недоступны.
	Удалить все POI	Да Нет	Заводская настройка: Нет Удаление всех точек POI записанных пользователем. Встроенная база не изменяется.

Настройки

Настройки Видеорегистратора	Разрешение	1920×1080 30P 1280×720 30P 1280×720 60P	Заводская настройка: 1920×1080 30P
	WDR	Вкл.	Заводская настройка: Вкл.
	Метка времени	Вкл. Выкл.	Заводская настройка: Вкл.
	Цикл записи	1 мин. 2 мин. 3 мин. 5 мин.	Заводская настройка: 1 мин.
	G-сенсор	Выкл. 1~7 level	Заводская настройка: 4
	Датчик движения	Вкл. Выкл.	Заводская настройка: Выкл.
	Запись звука	Вкл. Выкл.	Заводская настройка: Вкл.
	GPS треки	Вкл. Выкл.	Заводская настройка: Вкл. Запись координат в видеофайл
Основные настройки	Дата/Время	ГГГГ/ММ/ДД ч/м	
	Частота	Авто 50 Гц 60 Гц	Заводская настройка: Авто Частота электрической сети (50Гц в России)
	Экспомер	Усредненный Центр Точечный	Заводская настройка: Центр
	Отключ.дисплея	Выкл. 15 сек. 1 мин. 3 мин. 5 мин.	Заводская настройка: Выкл.
	Сигнал кнопок	Вкл. Выкл.	Заводская настройка: Вкл.
	Номер авто	Выкл. Введите	Заводская настройка: Выкл. Запись номера автомобиля в видеофайл
	Метка Скорости	Вкл. Выкл.	Заводская настройка: Вкл. Запись скорости автомобиля в видеофайл
	Часовой пояс	GMT-12— GMT+12	Заводская настройка: +3
	Поворот изобр.	Вкл. Выкл.	Заводская настройка: Выкл.
	Язык	English Русский	Заводская настройка: Русский
	По умолчанию	Да Нет	
	Система Инфор.		

Функции

Режим WDR

WDR (Wide Dynamic Range – технология широкого динамического диапазона) – это технология съемки изображений с затемненными участками, при которой затвор диафрагмы открывается дважды. При такой технологии съемки в первый раз используется высокая скорость затвора, затем обычная. Процессор обрабатывает оба кадра и накладывая их друг на друга получает на выходе качественное изображение, на котором нет ни слишком ярких участков, ни затемненных.



БЕЗ WDR



WDR

Заполнение карты памяти

Устройство производит запись циклами. Длина циклов выбирается в режиме настроек. При заполнении карты памяти самый старый файл удаляется и на его место записывается новый. Если файл защищен от стирания или в ручную, или в результате срабатывания G-сенсора, он не будет удален.

Используемое место	Карта пустая	0<Занято<1/3	1/3<Занято<2/3	2/3<Занято<1
Значок				

Плеер

Формат видео записываемого прибором – MP4. Этот формат поддерживается большинством проигрывателей. Но если вы хотите просмотреть дополнительную информацию о поездке (данные G-сенсора, данные GPS и т.д.), посмотреть маршрут на картах Google, воспользуйтесь специальным плеером, который автоматически записывается на карту памяти, когда она устанавливается в видеорегистратор. Запустить его можно непосредственно с карты памяти.



Встроенный G-сенсор позволяет отследить расположение машины в пространстве, при внезапных изменениях по одной из осей X, Y, или Z, файл сохранится в нестираемую память. Эти данные сохраняются вместе с файлом и могут быть изучены для подтверждения данных о ДТП и в многих других ситуациях.



Оповещения

Оповещения о приближении к радарам и точкам из встроенной GPS базы данных.

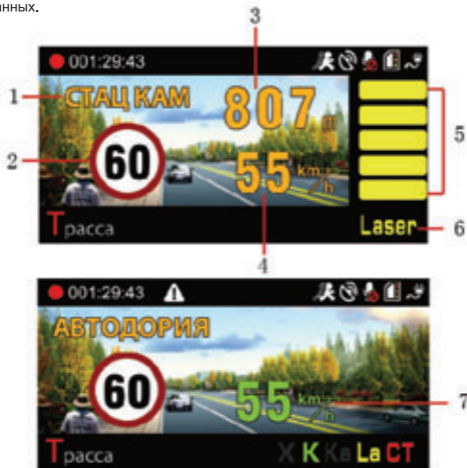

1. Тип камеры
2. Ограничение скорости
3. Расстояние до камеры
4. Текущая скорость
5. Мощность сигнала (5 уровней)
6. Диапазоны
7. Средняя скорость (Автодория)

Радар-детектор

Типы камер во встроенной GPS базе данных

- 1.Радарный комплекс «Стрелка СТ» (СТРЕЛКА)
- 2.Стационарные радары ДПС (СТАЦ КАМ)
- 3.Комплекс контроля средней скорости движения «Автодория» (АВТОДОРИЯ)
- 4.Посты ДПС (ПОСТ ДПС)
- 5.Камеры постов ДПС (КАМ ПОСТА ДПС)
- 6.Места регулярного размещения Треног (ТРЕНОГА)
- 7.Места регулярного базирования мобильных постов ДПС (ЗАСАДА)
- 8.Муляжи радаров (МУЛЯЖ)
- 9.Камеры контроля выделенных полос движения общественного транспорта (ВИДЕОБЛОК)
- 10.Камеры контроля движения (КОНТРОЛЬ)

База данных постоянно обновляется. Для обновления зайдите на сайт **www.dunobil.ru**.

Превышение скорости

Если вы превысили скорость, установленную в настройках или ограничение скорости на текущем участке из GPS базы данных, то цвет индикации текущей скорости меняется на красный.



Радар-детектор

Автодория

После прохождения точки входа в Автодорию, прибор начинает измерять среднюю скорость на участке. Если скорость будет превышена, вы услышите сигнал.

Добавление и удаление точек POI

Если вы нашли камеру, отсутствующую в нашей базе, вы можете добавить ее в ваш прибор самостоятельно. При работающем GPS, когда вы проезжаете камеру, нажмите кнопку UP, вы услышите сигнал о добавлении точки. Вы можете добавить до 50 собственных точек.



Что бы удалить собственную точку, при последующем проезде этого места, удерживайте кнопку DOWN, вы услышите сигнал об удалении точки. Удаление всех пользовательских точек POI осуществляется из режима настроек.

Характеристики радарной части:

Диапазон	Рабочие частоты	Чувствительность
GPS	1575.42±1.023MHz	-156±2dB
Strelka	24.15GHz ±100MHz	-110±2dB
X—BAND	10.525GHz±100MHz	-110±2dB
K—BAND	24.125GHz±175MHz	-124±2dB
Ku—BAND	13.450GHz±125MHz	-110±2dB
Ka—BAND	34.700GHz±1300MHz	-110±2dB
Ka—BAND	34.300GHz±1300MHz	-110±2dB
Laser	904mn±33MHz	<ol style="list-style-type: none"> Отклонения около±10 (m) Электрический компас: E, S, W, N, ES, EN, WS, WN

Установка

Закрепите кронштейн, идущий в комплекте, в удобное место на лобовом стекле автомобиля. При необходимости протрите стекло в месте установки для надежного присасывания крепежа. При отрицательных температурах рекомендуется прогреть салон и стекло автомобиля до плюсовой температуры. Вставьте прибор в кронштейн с небольшим усилием до характерного щелчка. Не располагайте прибор за щетками стеклоочистителя и за металлизированной противосолнечной тонирующей пленкой, поскольку это может затруднить прием сигнала. Вставьте автомобильный адаптер питания в гнездо прикуривателя и соедините его с прибором. Отрегулируйте при необходимости угол наклона прибора так, чтобы он был закреплен параллельно дороге. Снятие устройства производится в обратном порядке. В первое время при снятии, возможно, потребуются приложить повышенное усилие.

Рекомендации

В условиях города, где большое количество различных побочных излучателей, работающих в К диапазоне (излучатели датчиков автоматических дверей супермаркетов, датчиков контроля интенсивности движения автотранспорта, систем адаптивного круиз-контроля, контроля слепых зон автомобилей и т.д.), лучше использовать режим Город 1. В условиях городов, где большая часть радарных измерителей скорости - это радар Стрелка, лучше использовать режим Город 2. Режим Трасса, как более чувствительный, используется при движении за городом, где обнаружение излучения полицейских радаров необходимо производить на большем расстоянии из-за более высокой скорости движения.

В любом случае выбор режима работы радар-детектора остается за пользователем. Критериями такого выбора являются, с одной стороны, обеспечение надежного обнаружения полицейских радаров, т.е. необходимо следить за тем, чтобы не были отключены диапазоны, в которых могут работать полицейские радары в данной местности, а с другой стороны желательно достичь наиболее комфортного использования устройства, сведя к минимуму, излишнюю побочную неинформативную звуковую сигнализацию устройства.

В случае зависания устройства (не реагирует на нажатия кнопки т.д.) необходимо нажать тонким предметом на кнопку RESET, рядом со слотом карты памяти.

Рекомендуем использовать карты памяти класса 10 для устойчивой работы видеорегистратора. После покупки карты памяти необходимо отформатировать её непосредственно в данном устройстве. Не записывайте на карту свои файлы, не используйте её как место хранения другой информации.

Потеря сигнала GPS возможна в условиях плотной застройки высотными домами, лесах, тоннелях.

Ограничения

Ограничения по использованию радар-детектора

Радар детектор реагирует на устройства активного круиз-контроля и системы контроля мертвой зоны, устанавливаемые в некоторых автомобилях. Эти устройства излучают СВЧ сигнал находящийся в рабочих диапазонах радар-детектора и вызывает постоянную реакцию на него.

Подогрев стекла используемый в настоящее время производителями стекол для некоторых автомобилей (Instaclear для Ford, Electriclear для GM), может блокировать или ослабить сигнал радаров ДПС принимаемый радар-детектором.

Одной из существенных помех для автомобильного антирадаров является атермальное лобовое стекло. Атермальное стекло - стекло которое поглощает тепло, бывает с зеленоватым оттенком и с сине фиолетовым отливом. Атермальные стекла зеленоватого оттенка не влияют заметным образом на работу радар-детектора. На атермальных стеклах с сине-фиолетовым оттенком нанесен слой УФ-фильтра, данное стекло СИЛЬНО ОСЛАБЛЯЕТ ПРИЕМ автомобильного Радар-детектора. Список автомобилей комплектующихся с завода изготовителя атермальными лобовыми стеклами: Renault все модели с 2001 года, Citroen все модели с 2001 года, Peugeot все модели с 2001 года, Audi A8, Некоторые модели Mercedes, Bentley Continental GT, BMW X5, Ford Focus с 2005 года.

Ложные срабатывания

Автоматические ворота, шлагбаумы, двери торговых центров, заправок, другие системы автоматики излучают сигнал в рабочем диапазоне полицейских радаров. Несмотря на большую работу по фильтрации этих помех, сделанную нашими инженерами, полностью избавиться от них невозможно. В основном индустриальные помехи находятся в диапазонах X, K, Ka. Возможны срабатывания прибора от мощных радиостанций установленных на транспортных средствах, от систем активного круиз-контроля, контроля мертвых зон, от излучения гетеродина радар-детекторов находящихся вблизи автомобилей. Мы рекомендуем использовать в городских условиях режимы Город 1 и Город 2, где отключено звуковое оповещение о сигналах в данных диапазонах. Кроме того эти диапазоны можно отключить самостоятельно в любом режиме, однако при этом можно пропустить реальные полицейские радары, работающие в этих диапазонах. Выбор остается за вами.

Заметки
