

Samyang 50mm f/1.4 AS UMC.

Руководство пользователя

Благодарим вас за покупку нашего объектива. Мы уверены, что новый объектив 50 мм F1.4 AS UMC позволит вам создать новые, уникальные снимки.

Преимущества объектива 50 мм F1.4 AS UMC:

1. Предназначен для цифровых фотокамер с полным кадром
2. Использование гибридной асферической линзы, корректирующей aberrации и позволяющей использовать полностью открытую диафрагму. Она же обеспечивает высокие разрешающую способность и контраст по всему полю изображения.
3. Съёмная лепестковая бленда объектива и многослойное просветление линз UMC (Ultra Multi Coating) уменьшают блики и перетражения.
4. Прочный и надёжный алюминиевый корпус

Объектив снабжен байонетом, что позволяет устанавливать его на соответствующие фотокамеры без дополнительных переходников.

* Прежде чем использовать объектив, обязательно изучите раздел, касающийся вопросов безопасности.

Внимательно изучите данную инструкцию до того, как вы начнете работать с объективом.

1. Части и органы управления объектива

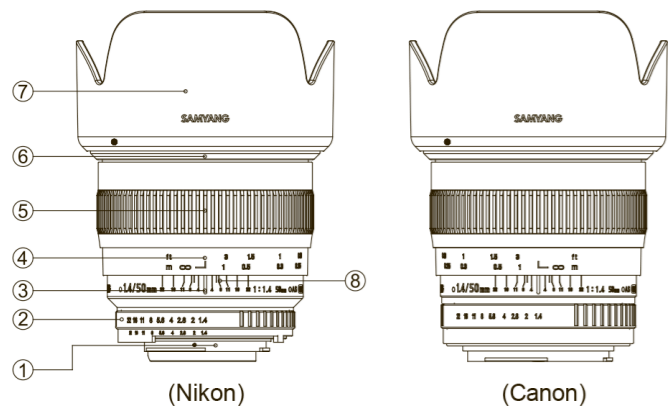

- | | |
|---------------------------------|---------------------------|
| 1. Байонет | 5. Фокусировочное кольцо |
| 2. Кольцо управления диафрагмой | 6. Место установки бленды |
| 3. Фокусировочная метка | 7. Бленда |
| 4. Шкала расстояний | 8. Шкала глубины резкости |

2. Установка объектива на фотокамеру и его снятие с фотокамеры

Объектив 50 мм F1.4 AS UMC выпускается с байонетами для фотокамер Canon, Nikon (Fujifilm) F, Pentax (Samsung GX) K, Sony a (Minolta), Canon M, Sony E, Fujifilm X, Samsung NX, Four Thirds и Micro Four Thirds.

[Установка]

Аккуратно возьмите объектив за бленду и совместите установочные метки байонетов объектива и фотокамеры. Вставьте байонет объектива внутрь байонета фотокамеры и плавно поверните объектив в направлении фиксации до щелчка замка байонета.

[Снятие]

Аккуратно возьмите объектив за бленду, затем нажмите кнопку замка байонета фотокамеры. Поверните объектив в направлении, противоположном установке. Выньте объектив из байонета фотокамеры.

3. Фокусировка

Объектив 50 мм F1.4 AS UMC имеет ручную фокусировку (MF). Поэтому фокусировка на объекте съемки выполняется вручную, вращением фокусировочного кольца объектива.

[Байонет Nikon (Fujifilm) F / Pentax (Samsung GX) K]

1. При фокусировке с дальнего объекта на ближний, поворачивайте фокусировочное кольцо влево (от ∞ к 0,45 м), пока изображение объекта в видоискателе не станет резким. Контролируйте это по индикаторам видоискателя либо визуально.
2. При фокусировке с ближнего объекта на дальний поворачивайте фокусировочное кольцо вправо (от ∞ к 0,45 м), пока изображение объекта в видоискателе не станет резким. Контролируйте это по индикаторам видоискателя либо визуально.

[Байонет Sony E / Canon, Canon M / FT, MFT / Samsung NX Mount]

1. При фокусировке с дальнего объекта на ближний, поворачивайте фокусировочное кольцо вправо (от ∞ к 0,45 м), пока изображение объекта в видоискателе не станет резким. Контролируйте это по индикаторам видоискателя либо визуально.

2. При фокусировке с ближнего объекта на дальний поворачивайте фокусировочное кольцо влево (от 0,45 м к ∞), пока изображение объекта в видоискателе не станет резким. Контролируйте это по индикаторам видоискателя либо визуально.

4. Управление экспозицией

Выбор глубины резкости и экспозиции выполняется поворотом кольца управления диафрагмой объектива 50 мм F1.4 AS UMC.

Могут выбираться значения диафрагмы F от 1,4 до 22.

5. Установка бленды

Бленда имеет байонетное крепление, что обеспечивает быстроту, надежность и точность ее установки на объектив при необходимости защиты от сильной боковой засветки.

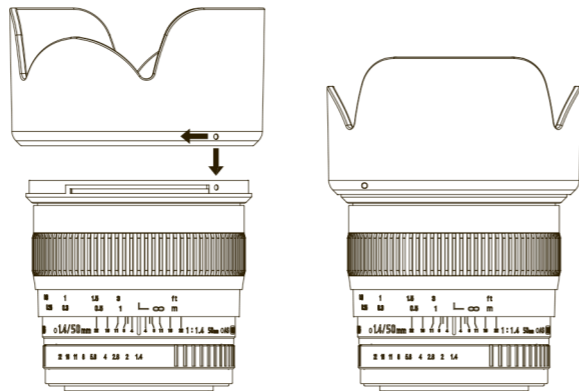

Совместите установочные метки на бленде и оправе объектива, затем аккуратно наденьте бленду на объектив и поверните по часовой стрелке до щелчка фиксатора.

6. Фотографические возможности объектива

Объектив 50 мм F1.4 AS UMC представляет собой широкоугольный фотографический объектив, дающий изображение с минимальными искажениями. Это облегчает процесс съемки и последующей обработки панорамных снимков и пейзажей.

7. Настройки фотокамеры

Некоторым фотокамерам требуется специальная настройка для работы с данным объективом. Далее перечисляются настройки, требуемые для фотокамер различных систем.

Canon

Байонет Canon не позволяет управлять диафрагмой объектива 50 мм F1.4 AS UMC с фотокамеры.

При установке значения диафрагмы 8 и более, фокусировка по датчикам в видоискателе фотокамеры будет невозможна. Поэтому при подготовке к съемке диафрагма установленного на фотокамеру объектива должна быть полностью открыта. Закрывать диафрагму до значения, требуемого для установки нужной глубины резкости и экспозиции, следует непосредственно перед съемкой.

- 1) Переключите фотокамеру в режим «M».

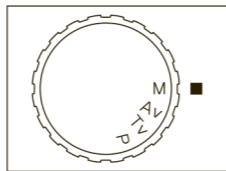

- 2) Для получения требуемой экспозиции изменяйте длительность выдержки.

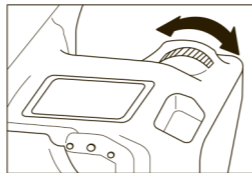

• Некоторые фотокамеры Canon автоматически изменяют выдержку, если диск управления установлен в положение «Av». В этом случае значение диафрагмы можно изменять вращением диска управления диафрагмой. При этом, в отличие от режима «M», при съемке не требуется подбирать выдержку. (Вышеописанная процедура относится к фотокамере модели 40D. Для других моделей названия пунктов меню могут отличаться. Они также могут изменяться при обновлении микропрограмм (прошивок) фотокамер. Уточняйте требуемые настройки, сверяясь с инструкцией по эксплуатации вашей фотокамеры.)

Nikon F (Fujifilm)

Вариант объектива с байонетом Nikon оснащен контактами, используемыми для обмена данными между процессорами объектива и автофокусной фотокамеры Nikon.

Эти контакты позволяют использовать режимы A, S и P, а также сигнализацию звуковую и в видоискателе о том, что объект съемки оказывается в фокусе.

Pentax K (Samsung GX)

1. Режим «Av»

Вариант объектива объектива 50 мм F1.4 AS UMC с байонетом Pentax (Samsung GX) K позволяет использовать режим «Av».

- 1) Нажмите кнопку на кольце управления диафрагмой и совместите метку «A» с центральной меткой шкалы глубины резкости.
- 2) Переключите фотокамеру в режим «Av».

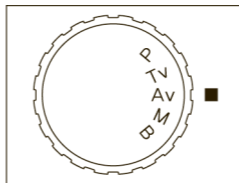

- 3) Установите переключатель фокусировки в режим «MF».

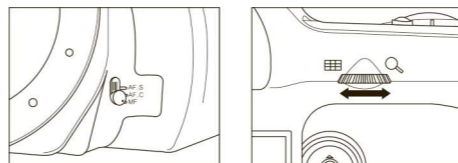

- 4) Пользовательские настройки меню ► Использование кольца управления диафрагмой ► Запретить

- 5) Для изменения значения диафрагмы используйте управляющее колесико на задней панели корпуса фотокамеры.

(Вышеописанная процедура относится к фотокамере K20D. Настройки фотокамеры или меню могут отличаться в зависимости от модели фотокамеры или версии меню (прошивки), поэтому для получения более точной информации следует обратиться к инструкции фотокамеры или на сайт ее производителя.)

Konica Minolta (Minolta), серия DYNAX

При съемке фотокамерами Konica Minolta (Minolta) серии DYNAX требуется отключить блокировку спуска затвора. Как правило, это делается перед первым использованием объектива, как показано ниже.

Для отключения блокировки спуска затвора:

- 1) Выключите фотокамеру, переключатель в положение «OFF» (выкл.).
- 2) Снимите с фотокамеры объектив. Нажмите две кнопки (указаны ниже) и, удерживая их нажатыми, включите фотокамеру.

9xi - кнопка FUNC + кнопка блокировки экспозиции	303si - кнопка AV + кнопка автоэкспозиции прототипа
7xi - кнопка FUNC + кнопка блокировки экспозиции	303si SUPER - кнопка SPOT + кнопка автоэкспозиции прототипа
5xi - кнопка FUNC + кнопка SPOT	101si - кнопка автоэксп. + кнопка вспышки
3xi - требуется доработка в условиях сервисного центра	360si - кнопка автоэксп. непрерывная съемка + кнопка выбора сюжетной программы
807si - кнопка блокировки экспозиции + кнопка выбора сюжетной программы	o-Sweet - кнопка автоэксп. непрерывная съемка + кнопка SPOT
707si - кнопка CARD + кнопка SPOT	o-Sweet S - (выберите режим многократной экспозиции) кнопка P + кнопка автоэксп.
507si - кнопка замка байонета + кнопка блокировки ISO	DYNAX30 - кнопка автоэксп. + повернуть левый диск управления камерой в положение «OFF» (выкл.).
DYNAX3L - кнопка выбора сюжетной программы + кнопка	

α-Sweet II, II L - Изменить значение пользовательской функции 14 с 1 на 2 (N.A.).

α-7, -9, -Tl - Изменить значение пользовательской функции 16 с 1 на 2 (N.A.).

α-Sweet Digital - Выполните следующие действия в меню: MENU => *2 => release lock without a lens => to the right => N.A => execute => MENU

α-7 Digital - Выполните следующие действия в меню: MENU => *3 => release lock without a lens => to the right => N.A => execute => MENU

*После выполнения вышеописанных действий блокировка затвора будет оставаться выключенной даже при выключении фотокамеры (главный переключатель в положении «OFF»). При необходимости включения блокировки затвора повторите вышеописанные действия еще раз.

(Для других моделей названия пунктов меню могут отличаться. Они также могут изменяться при обновлении микропрограмм (прошивок) фотокамер. Уточняйте требуемые настройки сверяясь с инструкцией по эксплуатации вашей фотокамеры.)

Sony a (Minolta)

Байонет Sony (Minolta) α не позволяет управлять диафрагмой объектива 50 мм F1.4 AS UMC с фотокамеры. При установке значения диафрагмы 8 и более, фокусировка по датчикам в видоискателе фотокамеры будет невозможна. Поэтому при подготовке к съемке диафрагма установленного на фотокамеру объектива должна быть полностью открыта. Закрывать диафрагму до значения, требуемого для установки нужной глубины резкости и экспозиции, следует непосредственно перед съемкой.

- 1) Переключите фотокамеру в режим «M».

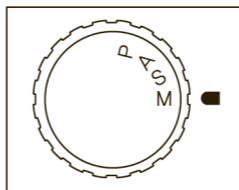

- 2) Установите переключатель фокусировки в режим «MF».

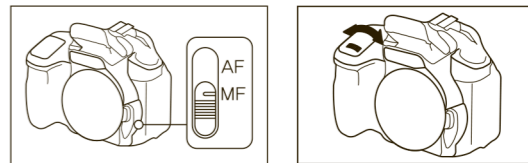

3) Для получения требуемой экспозиции изменяйте длительность выдержки. (Вышеописанная процедура относится к фотокамере модели α 350. Настройки фотокамеры или меню могут отличаться в зависимости от модели фотокамеры или версии меню (прошивки), поэтому для получения более точной информации следует обратиться к инструкции фотокамеры или на сайт ее производителя.)

Беззеркальные фотокамеры (Canon M, Samsung NX, Sony E, Fujifilm X)

Байонеты Canon M, Fujifilm X, Samsung NX и Sony E не позволяют управлять диафрагмой объектива 50 мм F1.4 AS UMC с фотокамеры. При установке значения диафрагмы 8 и более, фокусировка по датчикам в видоискателе фотокамеры будет невозможна. Поэтому при подготовке к съемке диафрагма установленного на фотокамеру объектива должна быть полностью открыта. Закрывать диафрагму до значения, требуемого для установки нужной глубины резкости и экспозиции, следует непосредственно перед съемкой.

[Байонет Canon M]

- 1) Выберите ручной режим экспозиции «M» и переключите режим фокусировки на «MF».

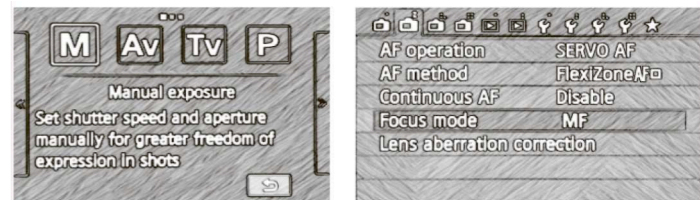

(Вышеописанная процедура относится к фотокамере модели Canon M. Для других моделей названия пунктов меню могут отличаться. Они также могут изменяться при обновлении микропрограмм (прошивок) фотокамер. Уточняйте требуемые настройки, сверяясь с инструкцией по эксплуатации вашей фотокамеры.)

[Байонет Fujifilm X]

- 1) Переключите режим фокусировки на «M».

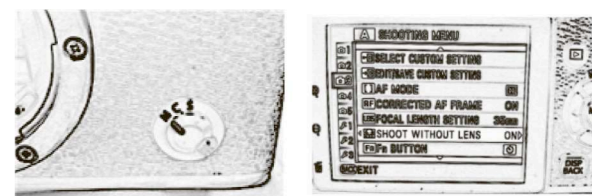

2) Нажмите кнопку «MENU/OK» и выберите «ON» в пункте меню съемки «Shoot without lens» («Съемка без объектива»). (Вышеописанная процедура относится к фотокамере модели X-Pro1. Для других моделей названия пунктов меню могут отличаться. Они также могут изменяться при обновлении микропрограмм (прошивок) фотокамер. Уточняйте требуемые настройки, сверяясь с инструкцией по эксплуатации вашей фотокамеры.)

[Байонет Samsung NX]

- 1) Переключите фотокамеру в режим «M».
- 2) Для получения требуемой экспозиции меняйте длительность выдержки.

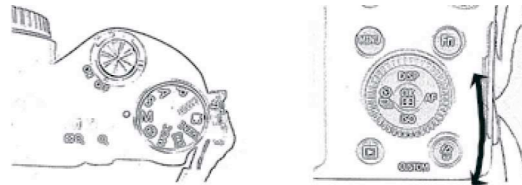

• Ряд фотокамер Samsung NX автоматически изменяют выдержку, если диск управления установлен в положение «A». В этом случае значение диафрагмы можно изменять вращением диска управления диафрагмой. При этом, в отличие от режима «M», при съемке не требуется подбирать выдержку. (Вышеописанная процедура относится к фотокамере модели NX200. Для других моделей названия пунктов меню могут отличаться. Они также могут изменяться при обновлении микропрограмм (прошивок) фотокамер. Уточняйте требуемые настройки, сверяясь с инструкцией по эксплуатации вашей фотокамеры.)

[Байонет Sony E]

- 1) Переключите фотокамеру в режим «M».
- 2) Для получения требуемой экспозиции меняйте длительность выдержки.

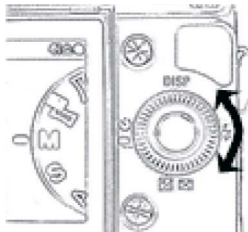

• Ряд фотокамер Sony E автоматически изменяют выдержку, если диск управления установлен в положение «A». В этом случае значение диафрагмы можно изменять вращением диска управления диафрагмой. При этом, в отличие от режима «M», при съемке не требуется подбирать выдержку. (Вышеописанная процедура относится к фотокамере модели NEX-5. Для других моделей названия пунктов меню могут отличаться. Они также могут изменяться при обновлении микропрограмм (прошивок) фотокамер. Уточняйте требуемые настройки, сверяясь с инструкцией по эксплуатации вашей фотокамеры.)

Байонет Four Thirds, Micro Four Thirds

Байонеты Four Thirds и Micro Four Thirds не позволяют управлять диафрагмой объектива 50 мм F1.4 AS UMC с фотокамеры. При установке значения диафрагмы 8 и более, фокусировка по датчикам в видискателе фотокамеры будет невозможна. Поэтому при подготовке к съемке диафрагма установленного на фотокамеру объектива должна быть полностью открыта. Закрывать диафрагму до значения, требуемого для установки нужной глубины резкости и экспозиции, следует непосредственно перед съемкой.

[Байонет Four Thirds]

- 1) Нажмите кнопку MODE и, удерживая ее, поверните диск выбора режимов для выбора режима «M». (shooting conditions), затем MODE + диск управления ► для выбора настроек режима M (manual shooting)

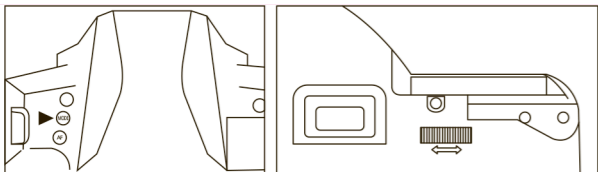

- 2) Нажмите кнопку «AF» и поверните диск, чтобы выбрать режим «MF». (Focusing) AF + диск управления ► выбрать ручную фокусировку MF (manual focusing)

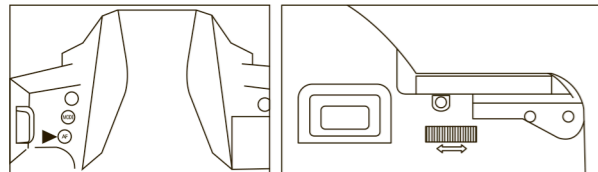

- 3) Для получения требуемой экспозиции изменяйте длительность выдержки вращением диска.

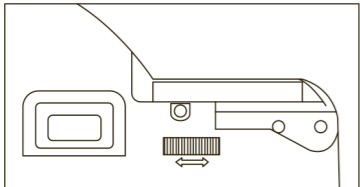

(Вышеописанная процедура относится к фотокамере Olympus E-3. Для других моделей названия пунктов меню могут отличаться. Они также могут изменяться при обновлении микропрограмм (прошивок) фотокамер. Уточняйте требуемые настройки, сверяясь с инструкцией по эксплуатации вашей фотокамеры.)

[Байонет Micro Four Thirds]

- 1) Переключите фотокамеру в режим «M».

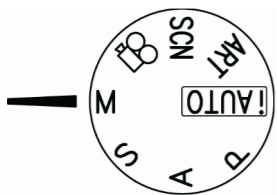

- 2) Для получения требуемой экспозиции меняйте длительность выдержки.

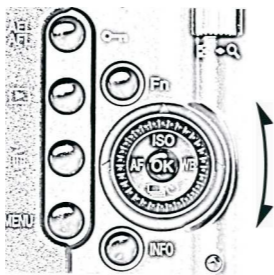

• Ряд фотокамер Olympus (MFT) и Panasonic (MFT) автоматически изменяют выдержку, если диск управления установлен в положение «A». В этом случае значение диафрагмы можно изменять вращением диска управления диафрагмой. При этом, в отличие от режима «M», при съемке не требуется подбирать выдержку. (Вышеописанная процедура относится к фотокамере модели E-P2. Для других моделей названия пунктов меню могут отличаться. Они также могут изменяться при обновлении микропрограмм (прошивок) фотокамер. Уточняйте требуемые настройки, сверяясь с инструкцией по эксплуатации вашей фотокамеры.)

8. Технические характеристики

Фокусное расстояние	50 мм									
Диапазон диафрагмы	От F1.4 до 22									
Размер матрицы фотокамеры	полный кадр									
Диапазон расстояний фокусировки	От ∞ до 0,45 м									
Размер фильтра	Ø77 мм									
Количество линз	9 элементов в 6 группах (1 асферическая и 1 гибридная)									
Максимальный диаметр	Ø81,6 мм									
Байонет	Nikon	Fujifilm X	Pentax K	Sony E	Sony α	Canon	4/3	MFT	Canon M	NX
Длина (от плоскости байонета до передней кромки оправы)	72,2 мм	101,0 мм	72,2 мм	100,7 мм	74,2 мм	74,7 мм	80,0 мм	99,5 мм	100,6 мм	93,2 мм
Вес (без крышек и бленды)	520 г	605 г	510 г	665 г	530 г	535 г	545 г	655 г	600 г	655 г
Угол зрения	35 мм	46,2°		46,2°	46,2°	46,2°				
	APS-C	30,8°	30,8°	30,8°	30,8°	30,8°	29,0°		29,0°	30,8°
	4/3						23,6°	23,6°		

9. Возможные проблемы и их устранение

Проявление	Причина	Способ устранения
Невозможно установить объектив на фотокамеру.	Неточное совмещение байонетов объектива и фотокамеры.	Совместите метки на байонетах объектива и фотокамеры.
Невозможно снять объектив с фотокамеры.	Неправильное направление поворота объектива при снятии. Попытка силового снятия объектива, установленного на фотокамере, может привести к его поломке.	Нажмите кнопку замка байонета фотокамеры и плавно, без усилия поверните объектив в направлении, указанном на фотокамере, чтобы развести в стороны метки на фотокамере и объективе. Затем снимите объектив с фотокамеры.
Темные снимки	Неправильная фокусировка. Неправильная выдержка. Колебания камеры при съемке.	Поверните фокусирующее кольцо до загорания индикатора фокусировки или до наибольшей четкости изображения в видискателе, после чего нажмите спусковую кнопку затвора. При этом держите фотокамеру неподвижно и старайтесь, чтобы выдержка была не длиннее 1/125 сек.
Не работает автоматическая фокусировка	Автоматическая фокусировка не работает с объективами, рассчитанными только на ручную фокусировку.	Настраивайте фокусировку при помощи фокусирующего кольца объектива.
Изображение слишком темное или слишком светлое	Неправильная экспозиция	Скорректируйте экспозицию изменением диафрагмы при помощи кольца на объективе, либо изменением выдержки затвора фотокамеры.
Не работает вспышка фотокамеры.	Объектив с полностью ручным управлением может оказаться непригоден для съемки со вспышкой.	Обратитесь к инструкции по эксплуатации фотокамеры.
Темные края изображения при использовании пленочной или полнокадровой цифровой фотокамеры.	Данный объектив рассчитан на использование с фотокамерами, имеющими кадр формата APS-C. Поэтому он не пригоден для использования с пленочными и полнокадровыми цифровыми фотокамерами.	Используйте объектив с цифровыми фотокамерами, имеющими формат кадра APS-C.
Мигающий символ «EE»	Кольцо управления диафрагмой не было установлено на минимальное диафрагменное число.	Поверните кольцо управления диафрагмой так, чтобы установить минимальное диафрагменное число (F22).
Дисплеи фотокамеры не показывают наличие объектива.	Данный объектив не имеет электрических контактов и не обменивается сигналами с процессором фотокамеры.	Это не вызывает никаких проблем при съемке.
Не работает зуммирование	Этот объектив имеет фиксированное фокусное расстояние.	
Невозможно снять бленду с объектива.	Бленда жестко закреплена на объективе и не может быть снята.	
Невозможно установить объектив на фотокамеру другой марки.	Объектив рассчитан только на один тип байонета.	Купите объектив с соответствующим байонетом.
На объектив невозможно установить телеконвертор Samyang x2 или x1,4.	Телеконверторы Samyang выпускаются только с креплением T (резьба M42) и не могут использоваться с объективом Samyang 50 мм F1,4 AS UMC.	Используйте конвертор с соответствующим типом байонета. Автоматическая фокусировка при этом будет недоступна.

10. Меры предосторожности

<p>Никеперечисленные меры предосторожности разделены на две группы по степени опасности.</p> <p>⚠ ОПАСНО</p> <p>При несоблюдении данных указаний возможны тяжелый вред оборудованию и/или травмы человека.</p>	<p>Нельзя показывать пиктограммы, обозначающие следующие меры предосторожности:</p> <p>⚠ Требуется осторожность. Внутри пиктограммы показан тип предосторожности. (В данном случае на пиктограмме слева показана взрывающаяся лампа.)</p> <p>⚡ Прямой запрет. Внутри пиктограммы указан тип запрета (в данном случае — запрет разборки оборудования).</p> <p>📖 Указание. Пиктограмма указывает на дополнительные инструкции, расположенные справа от пиктограммы.</p>
--	---

⚠ ОПАСНО	⚠ ОСТОРОЖНО
<p>⚠ Запрещается смотреть через объектив на Солнце. Это может привести к слепоте.</p>	<p>⚠ При установке объектива на фотокамеру убедитесь, что объектив установлен правильно. В противном случае может произойти заклинивание или повреждение объектива.</p>
<p>⚠ Запрещается оставлять объектив поблизости от детей. Они могут уронить его, разбить и повредить основание стекла.</p>	<p>⚠ Не оставляйте объектив под прямыми солнечными лучами. Это может привести к поломке. Если объектив падает с него восстанавливающийся объективом.</p>
<p>⚠ При подготовке к спусковой фотографии, например в съемке спортивных соревнований или в съемке театральными сценами, заранее проверьте работоспособность фотокамеры и объектива путем тестовой съемки.</p>	<p>⚠ Запрещается смотреть на Солнце через увеличитель фотокамеры с установленным на нее объективом. Это может привести к травме глаза и слепоте.</p>

ОПАСНО!
Избегайте попадания влаги на оборудование и не оставляйте его в сырых местах. Это может привести к возгоранию оборудования или поражению человека электрическим током.

- ОСТОРОЖНО!**
- Не используйте и не храните оборудование возле нагревающегося при работе оборудования (нагреватели, терморегуляторы, печи, звукоусилительное оборудование и т.п.).
 - Не оставляйте объектив в местах с резкими перепадами температуры.
 - Не прикасайтесь пальцами к поверхностям линз объектива и избегайте их контакта с острыми объектами.
 - Предохраняйте объектив от падений.
 - Избегайте попадания объектива в воду и попадания водяных брызг на объектив.
 - Для удаления загрязнений с объектива используйте только специальные наборы для очистки оптики.

McGrp.Ru



Сайт техники и электроники

Наш сайт McGrp.Ru при этом не является просто хранилищем [инструкций по эксплуатации](#), это живое сообщество людей. Они общаются на форуме, задают вопросы о способах и особенностях использования техники. На все вопросы очень быстро находят ответы от таких же посетителей сайта, экспертов или администраторов. Вопрос можно задать как на форуме, так и в специальной форме на странице, где описывается интересующая вас техника.